

**Азиз ДЖУМАХОДЖАЕВ**

## **ПАТЕНТШУНОСЛИК**

Ўзбекистон Республикаси Олий ва ўрта махсус  
таълим вазирлиги томонидан олий ўқув юрти талабалари  
учун дарслик сифатида тавсия этилган

Тошкент – “Меҳнат” – 2001

А.З.Джумаходжаев

Д 46 Патентшунослик: Олий ўқув юртлари талабилари учун дарслик. Тошкент “Меҳнат”, 2001, 384 б.  
67.404.3я73

Дарсликда интеллектуал мулк объектлари: ихтиролар, саноат намуналари, товар белгилари ва бошқаларни эритиб, ҳуқуқий муҳофазалаш ҳамда улардан фойдаланиш масалалари кўриб чиқилган. Талабномаларни тузиш қоидалари, тоншириш ва экспертизадан ўтказиш тартиби, патент ҳуқуқларини муҳофазалаш усуллари, баён этилиб, патент ахборотирнинг мазмуни ва ундан фойдаланиш кўрсатиб ўтилган. Шунингдек, хорижда интеллектуал мулк объектларини муҳофазалаш, лицензия савдоси, инновация фаолияти асослари ва бошқалар кўриб чиқилган.

Дарслик Ўзбекистон Республикасининг амалдаги қонунчилигини амалда қўлланиш, шунингдек интеллектуал мулкни муҳофазалаш соҳасидаги халқаро конвенциялар ва шартномаларни ҳисобга олган ҳолда ишлаб чиқилган.

Дарслик барча йўналишдаги бакалавр ва магистрларни тайёрлаш, шунингдек Ўзбекистон Республикаси иқтисодиётининг турли тармоқлари мутахассислари малакасини ошириш ҳамда илмий тадқиқотлар учун мўлжалланган.

**Масъул муҳаррир:**

**Р.С.Қосимов** – иқтисод фанлари доктори

**Тақризчилар:**

**С.С.Қосимов** – техника фанлари доктори, профессор

**К.И.Рўзиев** – техника фанлари доктори, профессор

**А.А.Содиқов** – кимё фанлари доктори, профессор

**А.Д.Худоев** – техника фанлари номзоди

**М.С.Собиров** – юридик фанлар номзоди

*Ушбу дарслик “Евразия” фонди гранти бўйича АҚШ Халқаро Ривожлантириш Агентлиги (USAID) маблағлари ҳисобидан нашр этилган*

Дж  $\frac{2002000000-11}{M359(04)-2001}$  –эълонсиз 2001

ISBN 5-8244-1469-6

© А.З.Джумаходжаев, 2001 й.

## МУНДАРИЖА

Сўз боши.....	7
<b>I боб. Патентшунослик фанига кириш</b>	
1.1. “Интеллектуал мулк” тушунчаси. Интеллектуал мулк ҳуқуқи ва жамиятнинг ривожланиши.....	10
1.2. Интеллектуал мулк объектлари (ИМО)ни таснифлаш. Асосий тушунча ва атамалар. Интеллектуал мулк объектларини муҳофазалаш тамойиллари.....	18
1.3. Патентшунослик фанининг вазифалари. Иқтисодий ривожлантиришда инсон омилининг роли.....	27
Назорат саволлари.....	31
<b>II боб. Интеллектуал мулк объектларини муҳофазалаш соҳасидаги қонунчилик</b>	
2.1. Патент ҳуқуқининг ривожланиш тарихи.....	32
2.2. ИМОни муҳофазалаш соҳасида Ўзбекистон қонунчилиги. Алоҳида ҳуқуқлар. Муҳофаза ҳужжатларининг турлари. Муҳофаза муддатлари.....	40
2.3. Интеллектуал мулк объектларини муҳофазалаш соҳасида халқаро кооперация.....	56
Назорат саволлари.....	71
<b>III боб. Муаллифлик ҳуқуқи ва турдош ҳуқуқлар</b>	
3.1. Адабиёт, санъат ва аудиовизуал асарларни муҳофазалаш.....	73
3.2. ЭҲМ учун дастурлар ва маълумотлар базалар.....	86
Назорат саволлари.....	93
<b>IV боб. Интеллектуал мулкнинг ноанъавий объектлари</b>	
4.1. Селекция ютуқлари.....	94
4.2. Интеграл микрочизмалар топологияси.....	98
Назорат саволлари.....	104
<b>V боб. Ихтиролар</b>	
5.1 Ихтиро объектлари.....	105
5.2. Ихтироларнинг патентга лаёқатлилиқ шартлари.....	119
5.3. Ихтироларни патентлаш. Ихтирога патент олиш учун тузиладиган талабнома ҳужжатлари таркиби.....	127
Назорат саволлари.....	134

<b>VI боб. Ихтирога патент олиш учун талабнома тузиш</b>	
6.1. Ихтиро тавсифи.....	136
6.2. Ихтиро формуласи.....	147
6.3. Талабнома тузиш мисоллари.....	156
Назорат саволлари.....	162
<b>VII боб. Саноат намуналари</b>	
7.1. Саноат намунасининг патентга лаёқатлилиқ шартлари.....	164
7.2. Саноат намунасига талабномаларнинг тузилиши ва патентлаш тартиби.....	170
Назорат саволлари.....	179
<b>VIII боб. Товар белгилари</b>	
8.1. Товар белгиларининг турлари.....	181
8.2. Товар белгисини рўйхатга олишга талабнома тузиш ва рўйхатга олиш.....	186
Назорат саволлари.....	191
<b>IX боб. Патент ахбороти</b>	
9.1. Патент ахборотининг аҳамияти. Патент ахбороти манбалари.....	192
9.2. Халқаро патент таснифи. Патент ҳужжатлари библиографияси.....	201
9.3. Патент ахборотини қидириш усуллари. Маълумотлар базалари билан ишлаш. Жаҳон мамлакатларининг патент ҳужжатлари.....	211
Назорат саволлари.....	220
<b>X боб. Патент тадқиқотлари</b>	
10.1. Патент тадқиқотларининг турлари.....	221
10.2. Патент тадқиқотларини ўтказиш босқичлари.....	225
Назорат саволлари.....	232
<b>XI боб. Ихтиро ва саноат намуналарини хорижий патентлаш</b>	
11.1. Ихтироларни хорижий патентлашнинг асосий тамойил ва механизмлари. Саноат мулкани муҳофаза қилиш бўйича Париж Конвенцияси тартиблари.....	233
11.2. Саноат намуналарини халқаро депонентлаш.....	240
Назорат саволлари.....	244



<b>XII боб. Патент кооперация тўғрисидаги (РСТ) шартнома тартиблари</b>	
12.1. РСТнинг мажбурий фазаси.....	245
12.2. РСТнинг факультатив фазаси.....	253
12.3. Халқаро талабномаларга қўйиладиган талаблар.....	257
Назорат саволлари.....	263
<b>XIII боб. Товар белгилаларини халқаро рўйхатга олиш</b>	
13.1. Мадрид битими.....	264
13.2. Мадрид битимига Баённома тартиблари.....	268
Назорат саволлари.....	270
<b>XIV боб. Интеллектуал мулкни лицензиялаш</b>	
14.1. Лицензия битимларининг моҳияти ва уларни таснифлаш.....	271
14.2. Лицензия тўловларининг шакллари.....	281
14.3. Лицензия битимларининг намуналари.....	286
Назорат саволлари.....	296
<b>XV боб. Инновация фаолиятининг асослари</b>	
15.1. “Инновация” тушунчаси. Инновацияларни таснифлаш.....	297
15.2. Инновация лойиҳасини тузиш ва амалга ошириш бошқичлари.....	302
Назорат саволлари.....	310
<b>XVI боб. Илмий-технологик менежмент ва техник ижодиёт</b>	
16.1. Интеллектуал мулкни бошқариш ва корxonанинг иқтисодий сиёсати.....	311
16.2. Патент-ахборот бўлимларининг фаолиятини ташқил қилиш.....	315
16.3. Янги ихтироларни яратиш усуллари.....	318
Назорат саволлари.....	324
<b>XVII боб. Патент идорасида талабномаларни кўриб чиқиш тартиблари ва патент ҳуқуқларини ҳимоя қилиш</b>	
17.1. Патент идораси билан иш юритиш.....	325
17.2. Аппеляциялар ва судда ишни кўришлар.....	330
Назорат саволлари.....	339

<b>XVIII боб. Жаҳон патент тизимлари</b>	
18.1. Бутунжаҳон интеллектуал мулк ташкилоти.....	340
18.2. Европа патент идораси. Европатентни олиш.....	345
18.3. АҚШ патент ҳуқуқининг хусусиятлари.....	349
18.4. Собиқ СССР патент ҳуқуқи. Бугунги Россия қонунчилиги.....	355
Назorat саволлари.....	359
<b>XIX боб. Ўзбекистон патент тизимининг шаклланиши</b>	
19.1. Институционал ислоҳотлар ва 1992-2000 йиллардаги натижалар таҳлили.....	361
19.2. Республика тараққиётининг истиқболлари ва вазифалари.....	366
Назorat саволлари.....	368
Тавсия қилинадиган адабиётлар рўйхати.....	370
Алфавит-предмет кўрсаткичи.....	377

## СЎЗ БОШИ

Ўзбекистон Республикаси иқтисодиётини ишлаб чиқаришга илғор ғоялар, илмий ишланмалар, замонавий технологияларни жорий қилмасдан туриб янада ривожлантириш мумкин эмаслиги бугунги кунда барча учун аён бўлиб қолди. Ўз навбатида, ушбу вазифаларни амалга ошириш ўзимизда етарли миқдорда малакали ва истеъдодли кадрлар бўлишини талаб қилади. Бунда замонавий мутахассис фақат ўз касбининг ўзига хос томонларини мукамал билибгина қолмай, балки етарли даражада иқтисодий ҳамда ҳуқуқий билимларга ҳам эга бўлиши керак.

Бу бозор иқтисодиёти шароитида илғор илмий-техника маҳсулоти ва технология товар бўлиши билан боғлиқдир. Бундай интеллектуал товар, одатда, муайян ихтиролар, саноат намуналари, товар белгилари ва бошқа объектлардан ташкил топади. Бу объектлар, масалан ихтиронинг тижорат қиммати унинг юридик ва техник жиҳатдан қанчалик тўғри патентланганлигига бевосита боғлиқдир.

Шунинг учун, агар замонавий мутахассис ихтиро, саноат намунаси ва ҳоказоларга интеллектуал мулк ҳуқуқини қандай тўғри муҳофаза қилишни билмаса, бу унинг тижорат нуқтаи назаридан қimmatли интеллектуал мулк ярата олмаслигини англатади. Демак, бундай мутахассис ишининг, балки у ишлаётган илмий ташкилот ёки умуман саноат корхонаси (агар барча мутахассислар шундай бўлса) фаолиятининг самарадорлиги қониқарсиз бўлиши мумкин.

Шу боис патентшунослик соҳасида муайян билимларга эга бўлиши долзарб масаладир. Айнан ана шу билимлар бутун жаҳондаги илғор технологиялардан фойдаланишга йўл очиб беради. Бундан ташқари ўз ихтироларини яратиш, улардан энг самарали йўллар билан фойдаланиш, лицензияларни сотиш ва сотиб олиш, патент тадқиқотлари ўтказиш йўлларини кўрсатади.

Шуни таъкидлаш лозимки, ҳозирги вақтгача “Патентшунослик” фани бўйича қўлланиб келинаётган дарслик-

лар собиқ Иттифоқ даврида нашр этилган. Бугунги кунда бу дарсликлар маънавий эскирган ва улардан бозор талаблари ва жаҳон стандартларига жавоб берадиган мутахассислар тайёрлашда фойдаланиш мумкин эмас.

1997 йилда Ўзбекистон Республикасининг Кадрлар тайёрлаш миллий дастури қабул қилинди. Унда мамлакатни ижтимоий ва иқтисодий ривожлантириш истиқболлари, аamiaят эҳтиёжлари, фан, маданият, техника ва технология ютуқларидан келиб чиққан ҳолда кадрлар тайёрлаш структураси ва мазмунини ўзгартириш кўзда тутилган.

Кадрлар тайёрлаш миллий дастури талабларига мувофиқ бакалаврлар ва магистрлар тайёрлашда мажбурий фанлар қаторида “Патентшунослик” фани ҳам бор. Шунинг учун юқорида кўрсатилган вазифаларни ҳал қилиш доирасида ушбу дарслик тайёрланди.

Дарсликдан “Патентшунослик” фани бўйича бакалавр ва магистрларни ўқитиш, шунингдек “патентшунос”, “патентшунослик ўқитувчиси” ва бошқа шунга яқин мутахассисликлар бўйича миллий кадрлар тайёрлашда фойдаланиш мумкин.

Ушбу дарсликни ишлаб чиқиш ва нашр этишдан мақсад интеллектуал мулк (ихтиролар, саноат намуналари, товар белгилари ва бошқалар)ни яратиш ва муҳофаза қилиш масалалари бўйича мутахассислар тайёрлаш учун бутунлай янги фундаментал ўқув курсини яратишдир. Дарсликда патент фаолиятининг қуйидаги долзарб жиҳатлари, яъни Ўзбекистон ва хорижда интеллектуал мулк объектларига ҳуқуқларни расмийлаштириш ва муҳофазалаш, патент ахбороти билан ишлаш ва патент тадқиқотлари ўтказиш, интеллектуал мулкнинг лицензия савдоси, инновация фаолияти, етакчи индустриал давлатларнинг патент тизимлари ва бошқа кўп масалалар кўриб чиқилган.

Дарслик жаҳоннинг етакчи индустриал мамлакатларида интеллектуал мулкни муҳофазалаш тизимининг ривожланиш тарихи, Россия тажрибасининг таҳлили, шунингдек Ўзбекистон патент тизимининг шаклланиши, со-

ҳани ривожлантириш вазифалари ва истиқболларини ўз ичига олади.

Шуни қайд этиш лозимки, индустриянинг эҳтиёжлари ҳисобга олинган ҳолда ихтироларни ҳуқуқий муҳофазалаш масалаларига алоҳида эътибор берилди. Шунингдек интеллектуал мулкнинг бошқа барча объектлари, шу жумладан муаллифлик ҳуқуқи объектлари, селекция ютуқларини ҳуқуқий муҳофазалаш масалаларининг асосий қоидалари ва ўзига хос томонлари ҳам кўриб чиқилган.

Дарслик ОЎЮлари ўқитувчи ва талабалари учун мўлжалланган, ундан интеллектуал мулкни муҳофазалаш соҳасидаги мутахассислар амалиётчилар, ихтирочилар, тадбиркорлар ва бошқалар ҳам фойдаланиши мумкин.

Муаллиф ушбу дарсликни яратиб ва янги ўқув дастурларини жорий этиш ташаббуси билан чиққан ЎзР Ички ишлар вазирлиги Ёнғиндан муҳофазалаш олий техника мактаби ва Ўзбекистон Республикаси Президенти ҳузуридаги Давлат ва жамият қурилиши академияси раҳбариятига ўз миннатдорчилигини билдиради.

Шунингдек, амалий мисолларнинг аксарияти ушбу янги дарслик дастлабки синовдан ўтган Ёнғиндан муҳофазалаш олий техника мактаби ходимларининг муайян ихтиролари асосида тузилганлигини ҳам қайд этиб ўтиш зарур.

Ушбу дарсликни нашр этиш, шунингдек “Патентшунослик” фани бўйича янги ўқув курсини ишлаб чиқиш “Евразия” фонди томонидан АҚШ Халқаро Ривожлантириш Агентлиги (USAID) маблағлари ҳисобидан ҳайрия маблағлари билан таъминланди. “Евразия” фондининг гранти бўйича “Патентшунослик” дарслигининг 1200 нусхаси республика олий ўқув юртлари ва кутубхоналари ўртасида тарқатилади.

## **I боб. ПАТЕНТШУНОСЛИК ФАНИГА КИРИШ**

### **1.1. “Интеллектуал мулк” тушунчаси. Интеллектуал мулк ҳуқуқи ва жамиятнинг ривожланиши**

Одамзот ўз табиатига кўра жисмоний жиҳатдан энг мукаммал мавжудот эмас. У куч, тезлик ва эпчилликда кўплаб ҳайвонлардан ортда қолади. Лекин инсонда энг кучли имтиёз – унинг интеллекти мавжуд.

*Интеллект – инсонни ҳайвонот дунёсидан ажратиб турадиган асосий белги бўлиб, ривожланишнинг сифат жиҳатидан буткул янги поғонасига кўтаради.*

Интеллект сўзи лотинча *intellectus* сўзидан келиб чиққан бўлиб, инсоннинг ақли, онги, фикрлаш қобилиятини билдиради. Инсон фақат интеллектга эга бўлгандагина оқилона ишлар қилиши, ижод билан шуғулланиши ва маънавий жиҳатдан тўлақонли ҳаёт кечириши мумкин. Инсон ўз олдига вазифалар қўя олади ва уларни ҳал қилиш йўлларини излайди, фан ва санъат асарларини яратади, техниканинг янги намуналарини ихтиро қилади, тобора такомиллашган ҳар томонлама мукаммал товарлар ишлаб чиқаради, бино ва саноат корхоналари қуради.

*Инсоният даҳоси, унинг интеллекти бизни ўраб турган табиатни, оламни ўзгартиришга қодир.*

Инсон ҳаётининг мақсади – энг яхши нарсаларга интилишдир. Ибтидоий тузумдан, яъни илк меҳнат қуроллари яратилгандан бошлаб инсон ҳар доим ўзининг турмуш тарзини яхшилаш, ўз ижодий салоҳиятини амалга ошириш йўлларини тинимсиз излаб келган. Шунинг учун ҳам қадим замонлардан инсоният жамиятида биринчи *олимлар, ихтирочилар, рассомлар ва муסיқачилар* пайдо бўлган. Улар инсонлар ҳаёти ва турмушини енгиллаштирувчи асбоб–ускуналар ихтиро қилишган, чорвачилик ва қишлоқ хўжалигини ўзлаштириб, атроф муҳитдан ҳимояланиш учун уйлар қуришган, юкларни ташиш воситаларини ўйлаб топиб, денгизда сузиш учун кемасозлик билан шуғулланишган ва бу билан техник, иқтисодий ва маданий тараққиётни таъминлаб келишган.

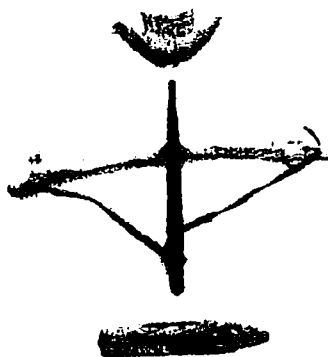

1–расм. Олов олиш. Инсоният ривожини бошланган энг қадимий ихтиролардан бири

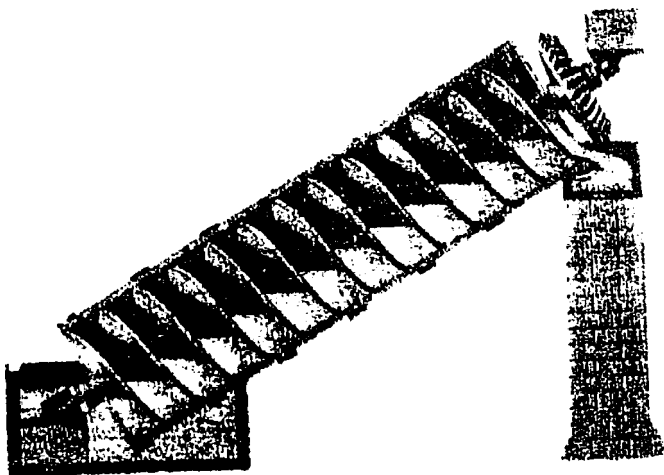

2–расм. Архимед винти. 2000 йилдан бери муваффақиятли фойдаланиб келинаётган ихтиро

*Гилдирак, камон ва унинг ўқи, эшкак ва қайиқ, урчиқ, кулолчилик ускунаси, плуг ва бошқаларнинг ихтиро қилиниши инсониятнинг энг буюк ютуқлари қаторига киради.*

Бугунги кунда бизни ўраб турган борлиқ ва барча нарсалар, кундалик уст-бош ва рўзгор буюмларидан тортиб коинотдаги йўлдошларгача қачонлардир инсон томонидан ихтиро қилинган ва унинг интеллектуал фаолияти натижаси ҳисобланади.

*Интеллектуал фаолият инсоният жамияти ривожланишининг асосий сабабидир.* Интеллектуал фаолиятнинг энг муҳим турлари *фан, санъат ва техник ижодиёт* халқлар ва миллатлар, давлат ва цивилизациялар ривожининг доимий йўлдошидир. Лекин фан ва техника тараққиёти кўп асрлар мобайнида фақат инсоният жамиятининг эҳтиёжларини қондириш воситаси бўлибгина хизмат қилиб қолмади. Аксинча, тарихдан маълумки, фан ва техниканинг ривожланиши, адабиёт ва санъат асарлари аксарият ҳолларда тескари таъсир кўрсатиб, инсоният муносабатларининг ривожланишида асос бўлган ва нафақат айрим кишилар, балки бутун бир давлатлар ва цивилизациялар тақдирига таъсир этган. Бундай таъсир айниқса XX асрда, илмий-техника инқилоби иқтисодий ва индустриал ривожланишда катта ўзгаришларга олиб келган вақтда ёрқин намоён бўлди ва бугунги кунда жаҳонда шакллланган иқтисодий ва сиёсий тизимни белгилаб берди.

Инсоният жамияти ўз бошидан қулдорлик, феодализм, капитализм, социализмни кечирди. XXI асрнинг бошида, асосий ривожлантирувчи кучи *рақобат* бўлган бозор иқтисодиёти энг самарали иқтисодий тизим эканлиги тан олинди. Маълумки, рақобатсиз ривожланиш бўлмайди, шу боис ҳозирги замонда рақобат кураши барча соҳаларда, давлатлар, бутун бир минтақалар ва иқтисодий иттифоқлар ўртасида юз бермоқда. Рақобат ҳар доим жамиятнинг ҳаракатлантирувчи кучи бўлган, шунинг учун инсоният ривожланишини ҳеч бир муболағасиз *рақобат кураши* тарихи, дейиш мумкин.



Айнан рақобат техникани ривожлантириш, технологияларни такомиллаштириш, янги буюмлар яратиш ва бозорга харидоргир товарлар таклиф этиш, доимо уларнинг сифатини яхшилаб бориш, маҳсулот таннархини пасайтириш, жами имкониятларни амалга оширига ундовчи объектив иқтисодий омилдир.

Ҳамма вақт ҳам рақобат курашида ким *интеллектуал имкониятлар ва интеллектуал фаолият натижаларидан унумли фойдала олса* фақат ўша муваффақиятга эришиши мумкин.

Шунинг учун етакчи индустриал давлатлар олдида бутун жамият фаровонлиги йўлида яратилаётган ихтиролар, янги технологияларнинг узлуксиз оқиб кириши, янги товарларнинг бозорга чиқарилиши учун қандай шароит яратиш зарур деган вазифа турибди.

Жавоб ўз-ўзидан аён. Ҳамма вақт ҳам иқтисодий укладнинг асосини мулкчилик ҳуқуқи ташкил этиб келган. Инсон муайян нарсага хўжайинлик ёки мулкка эгалик ҳуқуқини қўлга киритган тақдирдагина ундан самарали ва оқилона фойдаланиш йўллари излайди.

Бундан шундай мантиқий хулоса келиб чиқадики, *инсоннинг билим олиш, ихтиро қилишга табиий интилиши ва ижоди маҳсулидан иқтисодий самара олиниши бир-бирига мос келгандагина у ўзининг ижодий салоҳиятидан оқилона фойдалана олади, шу боис доимий излашидан манфаатдор бўлади.*

*Фақат мулк эгасигина ўз мулкидан юқори даражада самарали ва оқилона фойдаланиб, уни бошқара олади.* Бундай иқтисодий рағбатлантиришнинг энг мақбул усули шундан иборатки, инсон ўз интеллектуал салоҳияти натижаларига мулкчилик ҳуқуқига эга бўлиши, яъни, *интеллектуал мулкка эгалик қилиши керак.* Зеро ундан бошқа ҳеч ким бу натижаларга хўжайинлик қила олмасин. Фақат унинг ўзигина интеллектуал ижоди натижаларидан ўз истагича фойдаланиш ва бошқа шахсларга сотиш борасида мутлақ ҳуқуққа эга бўлади.

Шу ерда биз ҳозирги вақтда жаҳондаги энг муҳим тушунчалардан бири ҳисоблаган интеллектуал мулк тушун-

часига дуч келамиз. Хўш, интеллектуал мулкнинг ўзи нима ва уни қандай ўлчаш мумкин?

*Энг аввало интеллектуал мулк интеллектуал фаолият натижасидир.* Барча интеллектуал фаолият ҳам интеллектуал мулк бўла олмаслиги аниқ. Инсон фикрлайди, унинг ҳаёлида беҳисоб ғоялар, лойиҳалар туғилади, лекин уларнинг ҳаммаси ҳам ҳаётда амалга ошмай, қолиб кетади. Фақат бошқалар томонидан объектив равишда қабул қилинадиган, яъни ўзининг муайян чегараларига эга бўлган ғоя ва фикрларгина мулк бўла олиши равшандир.

*Интеллектуал фаолиятнинг кейинчалик қандайдир бирор-бир объектив (моддий) шаклда ифодалана оладиган натижаларигина интеллектуал мулк бўлади деб айтиш мумкин.*

Табийки, ўз интеллектуал мулкига ҳуқуқлар, агар улар амалга оширилган, яъни ишончли муҳофазаланган бўлсагина ниманидир билдириши мумкин. Зеро, ҳеч кимнинг муайян шахснинг интеллектуал мулкига тажовуз қилиш, уни ноқонуний олиб қўйиш ёки унинг натижаларидан фойдаланишга ҳуқуқи йўқ. Бунда иқтисодий ривожланишдан манфаатдор давлатнинг асосий вазифаси *ҳар бир кишининг ўз интеллектуал мулкига эгаллик қилиш ва ундан фойдаланиш ҳуқуқи ишончли муҳофазаланадиган тизимни таъминлашдан иборат.*

Яна бир бор таъкидлаб ўтиш лозимки, интеллектуал мулкнинг ўзига хос хусусияти ўз эгаларига фойда келтиришдан иборат, демак, мулк эгаларининг ўз мулкига мутлақ ҳуқуқи муҳофазаланган ҳолдагина бутун жамият фойдасига хизмат қила олади. Бир дақиқа бўлсагина интеллектуал мулк ҳуқуқлари муҳофаза қилинмаганда нима бўлишини тасаввур қилиб кўрайлик. Бунда асарларнинг яратувчилари ноҳалол рақобат курашининг қурбонларига айланиши, рақобатчилар ёки “қароқчилар” ўзгаларнинг ғоялари, техник ечимларини ўзлаштириб, бозорга уларнинг товарларига ўхшаш, лекин нархлари анча паст товарларни чиқаришлари мумкин. Чунки улар товар ишлаб чиқариш учун илмий тадқиқот, лойиҳалаш ишларига маблағ сарфламайди. Бундай вазиятда янги товарлар, технологиялар яратиш, инновация ишларини амалга оши-

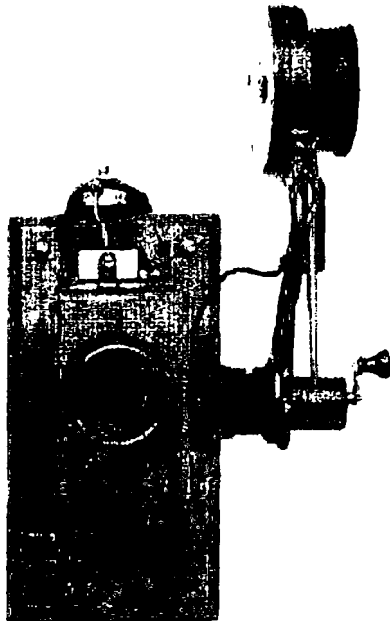

3-расм. 1879 йилдаги Эдисон телефони. Коммуникацияларнинг янги асри

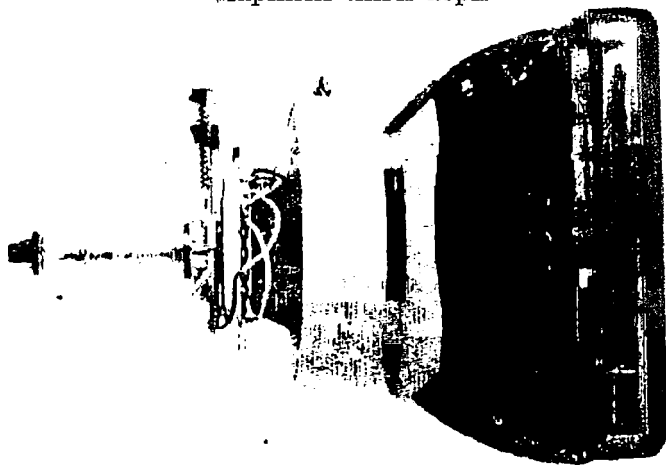

4-расм. Сони фирмасининг 1968 йилдаги Тринитрон телевизори. Телевидение оммавийлашмоқда

риш фойдасиз бўлиб, иқтисодий жиҳатдан норентабел, умуман олганда зарар келтириши равшан. Бу инсониятнинг индустриал, техник, маданий ривожланиши секинлашиши, умуман тўхтаб қолишига олиб келиши мумкин эди.

*Хулоса шуки, интеллектуал мулк ҳуқуқларига риоя қилмасдан туриб XXI асрда илмий-техниканинг ривожланишига кенг йўл очилмайди.*

Лекин интеллектуал мулк ҳуқуқларига риоя этиш билан масала охиригача ҳал бўлмайди. Жаҳонда ноҳалол рақобат кураши тобора авж олиб бораётгани кузатилмоқда. Умуман олганда интеллектуал мулк ҳуқуқлари фақат етакчи индустриал мамлакатларда тан олинган ва унга қатъий риоя этилади. Барча мамлакатларда тегишли ҳуқуқий меъёрларни жорий этиш, уларга оғишмай риоя қилиш ва энг асосийси инсонларда тегишли менталитетни шакллантириш бўйича қатта ишларни амалга ошириш зарур. *Ҳар бир шахс бошқаларнинг ҳуқуқларига риоя этиш охир-оқибатда ривожланишга ва фаровонликка олиб келиши, ҳуқуқларнинг бузилиши эса жамиятга ҳам қатта зарар етказишини тушуниб етсин.*

Ҳар бир давлат ноҳалол рақобат курашининг олдини олиш учун қандай механизмларни ишга солиши керак? Тарихдан маълумки, энг ишончли механизм бу ҳуқуқ бўлиши мумкин, зотан айнан<sup>о</sup> ҳуқуқий механизмлар интеллектуал мулкни муҳофазалашга ишончли ва маданий ёндашувни таъминлайди.

Биз бу ерда интеллектуал мулкнинг ҳуқуқий таърифига тўхталамиз. *Интеллектуал мулк ҳуқуқи ёки оддий интеллектуал мулк – интеллектуал мулк объектларини яратиш, ҳуқуқий муҳофазалаш ва фойдаланиш билан боғлиқ масалаларни тартибга соладиган ҳуқуқ соҳасидир.*

Яна бир бор таъкидлаб ўтиш лозимки, интеллектуал мулкни муҳофазалаш бирдан-бир мақсад эмас. *Интеллектуал мулк давлатнинг саноати, савдо ва маданиятини ривожлантириш йўлидаги ижодий фаолиятни рағбатлантириш воситаси бўлиб хизмат қилади.*

Бугунги кунда интеллектуал мулк ҳуқуқларига риоя этиш, ҳалол рақобатни таъминлаш билан бирга иқтисодий ривожланиш базиси бўлиб хизмат қиладиган ҳаракатлантирувчи кучдир. Интеллектуал мулк ҳуқуқларининг ишончли муҳофазаланиши ҳуқуқий жамият ривожининг даражаси, давлатнинг иқтисодий ривожланиши кўрсаткичидир. Фақат шундай ҳуқуқий жамиятдагина *ижодкор кишилар, бизнесменлар, товарлар ишлаб чиқарувчилар ва бошқалар ўз меҳнатлари самарасини кўргандагина уни давом эттириш учун иқтисодий рағбатга эга бўладилар.*

Лекин давлат томонидан кафолатланадиган ишончли муҳофаза бу масаланинг бир томони, холос. Халқимизнинг доно ибораси бор: «қолва деган билан оғиз чучимаydi». Унинг муҳим таркибий қисми муайян кишиларнинг ўз ҳуқуқларини билиши ва бу ҳуқуқлардан амалиётда фойдалана олишидир.

*Инсон агар ўз ҳуқуқларини, уларни қандай қилиб юридик жиҳатдан расмийлаштириш, муҳофаза қилиш ва фойдаланишни билсагина (яъни тижорат фойдаси олсагина) у интеллектуал мулк ҳуқуқлари тизимининг фойдали томонларидан ҳақиқатан ҳам фойдалана олади.*

Юқоридагиларни ҳисобга олган ҳолда интеллектуал мулкни муҳофазалаш соҳасида малакали кадрларни тайёрлаш таълимнинг ажралмас қисми бўлиб қолди.

Бугунги кунда Ўзбекистоннинг иқтисодий ривожланиши учун исталган касбдаги ҳар бир ижодкор киши келажакда ўзининг интеллектуал мулкидан самарали фойдаланиш йўллари аниқ тасаввур этиши жуда муҳимдир.

*Ушбу дарслик бўлажак мутахассисларга интеллектуал мулк тўғрисидаги зарур билимларни бериш, интеллектуал фаолият натижаларини тўғри расмийлаштириш ва тегишлича муҳофаза қилиш йўллари тушунтириш ва бошқа кўплаб саволларга жавоб беришни мақсад қилиб олган.*

## 1.2. Интеллектуал мулк объектлари (ИМО)ни тасниф-лаш. Асосий тушунча ва атамалар. Интеллектуал мулк объектларини муҳофазалаш тамойиллари

Интеллектуал фаолият одатда жуда кўп қиррали бўлиб, кенг миқёсда ўзгариб туриши мумкин. Фан, санъат, техник ижодиёт – буларнинг барчаси интеллектуал меҳнат турларидир.

Бутунжаҳон интеллектуал мулк ташкилоти (БИМТ) қуйидагиларни ҳақли равишда ўзининг шиори деб эълон қилди:

*Инсоният даҳоси жами санъат асарлари ва ихтироларнинг манбаидир. Бу асарлар инсонга муносиб ҳаёт кафолатидир. Барча турдаги санъат асарлари ва ихтироларни ишончли ҳимоялаш ҳар бир давлатнинг бурчидир.*

Интеллектуал мулк объектларининг ҳар бири ўзига хос хусусиятларга эгаллиги равшан. Демак, бу объектларни ҳуқуқий муҳофазалаш самарадорлигининг юқори бўлиши учун бу объектларнинг муайян хусусиятларини ҳисобга оладиган турли ҳуқуқий ҳимоя тартиблари зарур бўлади.

Интеллектуал мулк объектларини кўриб чиқар эканмиз, шуни қайд этиш мумкинки, интеллектуал мулкда объектларнинг икки гуруҳи алоҳида ажралиб туради: санъат билан боғлиқ бадиий асарлар ва саноат тармоғи – хусусан янги буюмлар, товарлар ва технологияларни ишлаб чиқиш ва бозорга таклиф этиш билан боғлиқ объектлар.

Айнан ана шу вазиятлар XX асрда жаҳонда умум қабул қилинган халқаро ҳуқуқий стандартлар шаклланишига олиб келди, шунга мувофиқ интеллектуал мулк ўз ичига икки асосий ҳуқуқлар соҳасини олади:

– *муаллифлик ва турдош ҳуқуқлар*, унга мувофиқ илмий, адабий, мусиқий, бадиий, фотография ва аудиовизуаль асарларга ҳуқуқлар, шунингдек фонограмма ишлаб чиқарувчилар ва ижрочилар, эфир ва кабель эпиттиришлари ташкилотларининг ҳуқуқлари ҳимоя қилинади;

– *саноат мулки*, у ихтиролар, фойдали моделлар, саноат намуналари, шунингдек товар белгилари ва хизмат

кўрсатиш белгилари, товарларнинг келиб чиқиш жойи, фирма номларига ҳуқуқларни ўз ичига олади.

Бундан ташқари *ноанъанавий интеллектуал мулк объектлари* ҳам мавжуд бўлиб, улар муаллифлик ҳуқуқи ва саноат мулки ўртасида туриб, ўз ичига: ЭҲМ учун дастурлар ва маълумотлар базалари; интеграл микросхема-лар топологияси; селекция ютуқлари; ошкор этилмаган ахборот (ноу-хау)ларни олади.

Санаб ўтилган барча муайян ҳуқуқий муҳофаза объек-тлари, хусусан, бадий асарлар ва санъат турлари, ихтиро-лар, товар белгилари, ЭҲМ учун дастурлар ва ҳоказолар интеллектуал мулк объектлари деб аталади.

Интеллектуал мулкнинг иккита асосий ҳуқуқ соҳаси-га бўлиниши сабабларини тушуниш учун энг аввало юқорида қайд этилган интеллектуал мулк объектларини тўлароқ кўриб чиқамиз:

- адабиёт, фан ва санъат асарлари, аудиовизуаль асар-лар – бу объектлар, одатда, муайян объектив шаклда акс эттирилган ёки ифодаланган асарларнинг асл нусхалари, масалан, босма матн, сурат, мусиқий клип ва шу кабилар;

- ихтиролар – бу янги ғоя, техник ечим бўлиб, амали-ётда техниканинг бирор-бир соҳасидаги муайян муаммо-ни ҳал қилиш имконини беради ва белгиланган мезонлар-га жавоб беради. Шунини қайд этиш керакки, ихтироларга фойдали моделлар деб аталадиган объектлар анча яқин туради. Фойдали моделнинг ихтиролардан фарқини биз 5-бобнинг 1-бўлимида кўриб чиқамиз;

- саноат намуналари – бу буюмнинг ташқи кўриниши-ни белгилаб берадиган бадий-конструкторлик ечими (ди-зайни)дир;

- товар белгилари ва хизмат кўрсатиш белгилари – бир ишлаб чиқарувчининг товарлари ва хизматларини бо-шқа ишлаб чиқарувчиларнинг шу каби товарлари ва хиз-матларидан фарқлаш учун хизмат қиладиган белгилар-дир;

- товарларнинг келиб чиқиш жойи номи – мамлакат, аҳоли пункти ёки бошқа географик объектнинг товарни белгилаш учун фойдаланиладиган номидир. Бунда товар-нинг алоҳида хусусиятлари тўла ёки қисман бўлса ҳам

ушбу географик объектга хос табиий шароитлар ёки инсон омиллари билан белгиланади;

- фирма номлари – муайян мавқега эга бўлган фирмаларнинг номлари;

Товар белгилари ва хизмат кўрсатиш белгилари, товарларнинг келиб чиқиш жойлари номи ва фирма номлари ўз моҳиятига кўра бир мақсадга хизмат қилади, хусусан товар (хизматлар) ишлаб чиқарувчилар ўртасида ҳалол рақобатни таъминлаш восита бўлади, истеъмолчи у ёки бу товар (хизмат)ларни сотиб олар экан, шу ном ва белгилар орқали бу товар (хизмат)нинг муайян ишлаб чиқарувчиси кимлигини аниқлаб олади. Интеллектуал мулкнинг бу объектлари *фуқаролик муомаласи иштирокчилари ва улар ишлаб чиқарадиган маҳсулот (ишлар, хизматлар)ларни хусусий аломатларини акс эттирувчи (индивидуаллаштириш) воситаси сифатида* битта умумий тушунчага бирлаштирилиши мумкин.

- ЭҲМ учун дастурлар – ЭҲМ ва унинг тармоқлари ишлаши учун мўлжалланган маълумотлар ва команда (буйруқ)лар мажмуи;

- маълумотлар базалари – ахборотни компьютарда қидириш ва ишлов бериш имкониятини таъминлаш мақсадларида системалаштирилган маълумотлар мажмуи.

ЭҲМ учун дастурлар ва маълумотлар базалари ўз моҳияти жиҳатидан саноат мулкига нисбатан муаллифлик ҳуқуқлари объектларига анча яқин. Шунинг учун уларни муаллифлик ҳуқуқлари меъёрлари билан муҳофаза қилиш қабул қилинган.

- интеграл микроцизмалар топологияси – интеграл чизма элементлари ва улар ўртасидаги алоқалар мажмуининг моддий элтувчида қайд қилинган фазовий-геометрик жойлашуви. Топологияларнинг моддий элтувчилари интеграл микроцизмалар кристалли, яъни яримўтказгич пластина қисми бўлиб, унинг ҳажми ва юзасида яримўтказгич микроцизмалар, элементлараро бирикмалар ва контакт майдонлари элементлари шакллангандир;

- селекция ютуқлари – ўсимликларнинг янги навлари ва ҳайвонларнинг янги зотларини яратиш вазифаларининг биологик ечими бўлиб, бу яратилган нав ва зотлар



барчага маълум нав ва зотлардан аниқ фарқланиб тура-  
диган, етарли даражада бир жинсли ва барқарор ҳамда  
рўйхати қонунда кўзда тутилган тартибда белгиланган  
ботаник ва зоологик линиялар ва турларга оид бўлади.

• **ошкор этилмаган ахборот, ишлаб чиқариш сирлари**  
(ноу-хау) – хизмат ва тижорат сири бўлган ва учинчи  
шахсларга маълум бўлмаганлиги учун қимматга эга  
бўлган ахборот.

Ушбу рўйхат бугунги кунда мукамал ва тўлиқ рўйхат  
ҳисобланади. *Объектларни бундай таснифлашдан мақсад  
интеллектуал фаолиятнинг мавжуд барча турларини ҳар  
томонлама ҳуқуқий муҳофазалаш имконини берадиган  
тизимни яратишдан иборатдир.* Лекин билимларнинг  
янги соҳалари ривожланиб боргани сари интеллектуал  
мулк ҳам янги объектлар билан тўлдирилиши мумкин.  
Масалан, бундан 50 йил олдин ҳеч ким интеграл микро-  
схемалар топологияси деб аталган объектнинг пайдо бўли-  
ши ва жадал ривожланишини тасаввур ҳам қила олмаган  
эди. Бугунги кунда биз биотехнологиялар, ген муҳандис-  
лигининг жадал ривожланаётганини кўрамиз. *Бир неча  
йиллардан сўнг бугунги кундаги мавжуд стандартларга  
тўғри келмайдиган янги объектларнинг пайдо бўлиши  
эҳтимолдан ҳоли эмас.*

Юқорида кўрсатиб ўтганимиздек, интеллектуал мулк-  
нинг иккита ҳуқуқ соҳасига бўлиниши бу объектларни  
муҳофазалаш тамойилларидаги қуйидаги асосий фарқлар-  
дан келиб чиқади:

– *Муаллифлик ҳуқуқи* адабиёт, фан ва санъат асарла-  
ри ўзининг аниқ ифодасини топган шаклни муҳофаза  
қилади. Бундай ифодалаш шакли сўз, тимсоллар, мусиқа,  
сурат, уч ўлчовли предметлар ёки бундай шаклларнинг  
комбинацияси (масалан, кинофильм ёки театр постановка-  
си, опера) бўлиши мумкин. Муаллифлик ҳуқуқлари асар-  
ларнинг исталган турини махсус руҳсатсиз (муаллиф ро-  
зилигисиз) нусха кўчириш, кўпайтириш ва бошқа усулда  
қайта тиклашдан, шу жумладан омма орасида кўрсатиш-  
дан муҳофазалайди. Лекин муаллифлик ҳуқуқлари у ёки  
бу асарда акс этган ғоянинг ўзини муҳофаза қилмайди.  
Масалан, агар сиз янги давигатель ихтиро қилган ва бу

ҳақда китоб ёзган бўлсангиз, фақат шу китобни кўпайтириб тарқатишгина сизнинг муаллифлик ҳуқуқларингизнинг бузилиши деб ҳисобланади. Лекин, кимки истаса бу китобни ўқиб, ҳеч бир тўсиқсиз унда кўрсатилгани бўйича двигателни ишлаб чиқариш ва сотишни йўлга қўйиши мумкин.

Яна бир муҳим жиҳати шундаки, деярли барча мамлакатларда муаллифлик ҳуқуқларини муҳофазалаш асар яратилган ва халққа тақдим этилган вақтдан бошланади ва ҳеч қандай расмийликларни бажариш, масалан, рўйхатдан ўтиш, муҳофаза ҳужжатларини олиш кабиларни талаб қилмайди. Муаллифлик ҳуқуқларининг бузилиши билан боғлиқ масалалар судда кўриб чиқилади;

– *Саноат мулки*, муаллифлик ҳуқуқидан фарқли равишда бевосита ғояни, хусусан буюмнинг турли шаклларда кўп марта қайта ишлатилиши мумкин бўлган техник, бадиий ва бошқа моҳиятларини муҳофаза қилади. Масалан, агар двигатель саноат мулки объекти – ихтиро сифатида муҳофаза қилинган бўлса, олинган муҳофаза бошқа шахсларга махсус рухсатномасиз ушбу ихтирони амалга оширишнинг барча шаклларини тайёрлаш ва сотишни ман қилади.

Бундан ташқари, саноат мулкининг муаллифлик ҳуқуқидан муҳим фарқи шундан иборатки, саноат мулки ҳуқуқи муаллифлик ҳуқуқи каби тегишли объект яратилган вақтдан бошлаб ўз-ўзидан амал қилмайди. Саноат мулки ҳуқуқларини муҳофазалаш учун, масалан ихтирога муҳофаза ҳужжатининг мавжуд бўлиши шартдир. Ушбу муҳофаза ҳужжатида давлат томонидан ҳуқуқий муҳофаза кафолатланадиган ҳуқуқлар ҳажми аниқ белгилаб берилади. Турли мамлакатлардаги қонунчиликка кўра ушбу муҳофаза ҳужжатлари турлича номланади. Аксарият мамлакатларда ихтиро ва саноат намуналарига бериладиган муҳофаза ҳужжатлари *патент*, товар белгиларига бериладиган ҳужжатлар эса *гувоҳнома* деб қабул қилинган.

Ниҳоят, биз интеллектуал мулкнинг муҳим атамаси – патент деган тушунчага яқин келдик. Ихтирога патентлар бошқа интеллектуал мулк объектларини муҳофаза-

лаш юзага келган вақтдан анча олдинроқ берила бошланган. Шунинг учун патентни ҳақли равишда интеллектуал мулкнинг асосий бош ҳужжати деб айтиш мумкин, у интеллектуал мулк ҳуқуқларининг асосий моҳиятини йиғиқ ҳолда акс эттиради ва индустриал ривожланишда етакчи роль ўйнайди. Патент сўзи лотинча *patentis* сўзидан келиб чиққан бўлиб, очиқ, аниқ деган маънони билдиради. Патент ихтирочи ва жамият ўртасидаги ўзига хос алмашинув ҳисобланади. Ихтирочи ўз ижодини жамиятга очиқ беради, бу билан техника тараққиёти даражасини оширади, бунинг учун эса ўзининг патентланган ихтиросига давлат томонидан кафолатланган мутлақ (монополь) ҳуқуққа эга бўлади.

*Патент давлат номидан саноат мулки объектига бериладиган ва муайян ҳудудда муайян вақт оралиғида амал қиладиган муҳофаза ҳужжатидир.*

Патент, ўз моҳиятига кўра, объектларга мутлақ эгаллик ҳуқуқини берадиган ҳужжат бўлганлиги сабабли *муайян давлатда бундай мутлақ ҳуқуқларни бериш масаласи шу давлатнинг алоҳида ваколати ҳисобланади*. Маълумки, бир давлатнинг патенти иккинчи давлатнинг ҳудудида амал қила олмайди.

Тарихдан маълумки, *патент ҳуқуқи институти* интеллектуал мулкнинг биринчи институти бўлди. Лекин бугунги кунда ҳам бошқа муҳофаза ҳужжатлари билан бир қаторда патентнинг муҳимлигини ҳисобга олиб, саноат мулкни норасмий тарзда *патент ҳуқуқи* деб атайдилар.

Саноат мулки ҳуқуқларини муҳофазалаш учун, хусусан саноат объектига муҳофаза ҳужжати – патент, гувоҳнома ва бошқаларни олиш учун энг аввало муҳофаза ҳужжати берилиши учун тегишли талабномани тўғри расмийлаштириш ва уни патент берилиши сўралаётган объектнинг белгиланган мезонларга мувофиқлигини экспертизадан ўтказадиган (патентга лаёқатлилигини текширадиган) ва экспертиза натижалари бўйича объектни расмий рўйхатга оладиган, объектнинг патентга лаёқатлилигини эълон қиладиган ва унга патент берадиган ваколатли давлат органига топшириш зарур. Табиийки, бундай экспертизадан ўтмаган (патентга лаёқатсиз) объект-

ларга муҳофаза ҳужжати беришни рад этиш тўғрисида қарор қабул қилинади. Саноат мулки ҳуқуқлари бўйича бундай давлат органлари интеллектуал мулк ҳуқуқларини муҳофаза қилиш қабул қилинган барча мамлакатларда мавжуд бўлиб, патент идоралари деб аталади.

Патент идоралари – ихтисослашган давлат ташкилоти бўлиб, саноат мулки объектларига талабномаларни қабул қилади, уларни экспертизадан ўтказиши, давлат рўйхатига олади, муҳофаза ҳужжатларини беради, расмий материалларни нашр этади, шунингдек интеллектуал мулк ҳуқуқларини муҳофазалаш соҳасидаги бошқа вазифаларни бажаради.

Юқорида қайд этиб ўтилганидек, саноат мулки ҳуқуқларини муҳофазалаш объект яратилгандан сўнг эмас, балки унга муҳофаза ҳужжати олингандан сўнг кучга киради. Одатда, бундай ҳужжатнинг амал қилиш муддати муайян санадан – саноат мулки объектнинг устуворлик санасидан бошлаб ҳисобланади (бу масала 2.2–бўлимда тўла кўриб чиқилади).

Ҳар бир патент унинг эгаси ёки унга хусусий эгалик қилувчи муайян (жисмоний ёки юридик) шахсга берилади. *Патент эгаси* – патентнинг хусусий эгаси ва ушбу патентдан келиб чиқадиган мутлақ ҳуқуқларнинг эгасидир.

Патент ўз эгасига саноат мулки объектларига қуйидаги алоҳида ҳуқуқларни – объектга эгалик қилиш, бошқариш ва фойдаланиш бўйича мутлақ ҳуқуқни беради. Алоҳида ҳуқуқлар муҳофазаланган ихтиро, саноат намунаси ва ҳоказолардан ҳеч ким рухсатсиз фойдалана олмаслигини (тайёрлаш, сотиш ва ҳоказо) билдиради. Шунинг билан олиш зарурки, патент турли ифода шаклларида эга бўлган техник моҳиятни муҳофаза қилади, саноат мулки объектга алоҳида ҳуқуқлар эса патент эгасининг муайян товар, буюмга эгалик ҳуқуқи бор-йўқлигидан қатъи назар амал қилади (тўлиқроқ маълумот олиш учун 2.2–бўлимга қаранг).

Кўриниб турибдики, патент ўз эгасига жуда муҳим ҳуқуқларни беради, шунинг учун патентнинг амал қилиш муддатини вақт бўйича чеклаш мантиқан тўғри бўлиб, *акс*

*ҳолда бу мутлақ ҳуқуқлар ёки монополия рақобат чекланганлиги сабабли жамиятнинг янада ривожланишида тўсиққа айланиши мумкин.* Масалан, ихтирога бериладиган патентнинг амал қилиш муддати чегараланган бўлиб, ўртача 20 йилни (бошқа мамлакатларда турлича) ташкил этади.

Бундан келиб чиқадики, бошқа шахснинг интеллектуал мулк объекти бўлган объектдан фойдаланишни истаган ҳар қандай бошқа шахс фақат битта қонуний имкониятга эга, яъни бунинг учун ушбу объект эгасининг розилиги (рухсати)ни олиши зарур. Бунда фойдаланиладиган объект, фойдаланиш муддати ва тўловларни аниқ белгилаб олиш учун фойдаланишга берилган рухсатнома – *лицензия битими ёки лицензия* расмийлаштирилиши зарур.

*Лицензия* бу патент эгасининг бошқа шахслар билан алоҳида ҳуқуқларининг бир қисмини сотиш (бериш) бўйича тузган ҳуқуқий битими (шартномаси) дир.

Тегишлича амалиётда келишувчи томонларни белгилаш учун қўйидаги умум қабул қилинган атамалардан фойдаланилади:

*Лицензиар* – лицензия сотувчи

*Лицензиат* – лицензия сотиб олувчи.

XX асрда интеллектуал мулк объектларига лицензиялар билан савдо қилиш алоҳида аҳамият касб этди ва индустрия учун янги технологияларнинг манбаи бўлиб, савдо-сотиқнинг ривожланиши ва бир мамлакатдан иккинчисига инвестициялар оқиб киришига туртки бўлди. *Лицензия савдоси* – бу замонавий технологик алмашинув, демак, халқаро иқтисодий муносабатларнинг ҳаракатлантирувчи кучидир.

*Ахборот ресурсларининг кескин кўпайганлиги давримизнинг алоҳида хусусияти бўлди.* Бизни ўраб турган улкан ахборот оқимида ўзимизга зарур ахборотга эга бўлиш ва бу оқимда тўғри йўл топиш қийин бўлиб қолди. Бу салбий оқибатларга олиб келиши мумкин. Масалан, агар ускуналар сотиб олиш бўйича контракт тузаётганимизда шу соҳадаги энг сўнгги ишланмалар ёки бозор конъюнктураси ўзгаришларини билмасак, бу пулни беҳуда

сарфлашга олиб келиши мумкин. Ахборотлардан хабардор бўлмаслик ёмон оқибатларга олиб келиб, бутун бир давлатларга катта иқтисодий зарар етказиши мумкин. Демак, ахборот оқимида тўғри йўл тута билиш, ўзи учун зарур ахборотларни топиш, уларни таҳлил қилиш ва амалиётда қўлланиш ҳар қандай бизнес муваффақиятининг зарур шартидир. Шунинг учун ҳозирги вақтда илғор илмий ишланмалар, ихтиролар, фойдали моделлар, бу объектларнинг тижорат қиммати тўғрисидаги ахборотдан фойдаланиш, у ёки бу бозор конъюнктурасини билиш, унинг ўзгаришларини олдиндан айтиб бериш, рақобатчилар тўғрисидаги маълумотларни билиш имконини берадиган *универсал ахборот манбаларининг аҳамияти тобора ошиб бормоқда*. Бугунги кунда бундай универсал ахборот манбаи патент ахборотидир.

*Патент ахбороти* – бу энг замонавий техник ютуқлардан тўла ҳажмда ва имкон қадар тез фойдаланиш демакдир. Патент ахбороти нафақат илмий–техник, балки катта тижорат қимматига эга. Патент ахбороти ўз ичига техник ахборот, ҳуқуқий ахборот, иқтисодий ва бошқа ахборот турларини олади. Аҳолининг патент ахборотидан фойдаланишини енгиллаштириш учун ихтисослашган *патент жамғарма* ва патент маълумотлар базалари ишлаб турибди. Улар патент ахборотини қидириш ва зарур маълумотларни таҳлил қилишни осонлаштириш учун уларни тартибга солади ва сақлайди.

БИМТ статистикасининг кўрсатишича, жаҳонда ҳар йили *миллионга яқин янги ихтиро, ярим миллионга яқин sanoat намунаси, миллиондан ортиқ товар белгилари* яратилади, яратилаётган адабиёт ва санъат асарларининг миқдори шунчалик каттаки, расмий жиҳатдан уларни ҳисоб–китоб қилиб бўлмайди.

*Хулоса қилиб шуни қайд этиб ўтиш мумкинки, интеллектуал мулк объектлари нафақат индустриал ва иқтисодий ривожланишнинг ҳаракатлантирувчи кучи, балки фан ва техника соҳасида ахборот алмашинининг муҳим воситаси, жамият маданий ривожининг кўрсаткичи бўлиб қолди.*

### 1.3. Патентшунослик фанининг вазифалари. Иқтисодий ривожлантиришда инсон омилининг роли

Биз олдинги бўлимда кўрсатиб ўтганимиздек, интеллектуал мулк объектларини муҳофазалаш ихтироларни муҳофазалашдан, яъни патент ҳуқуқидан бошланди. Фақат XIX асрнинг ўрталарида, саноат намуналари ва товар белгилари, адабиёт асарлари, мусиқа ва ҳоказолар каби объектларни ҳуқуқий муҳофазалаш бошланиши билан саноат мулки (ўзи ичига патент ҳуқуқини ҳам оладиган), муаллифлик ҳуқуқи тушунчалари ва уларни бирлаштирувчи интеллектуал мулк атамаси пайдо бўлди.

Патент ҳуқуқининг бундай тарихий устуворлиги сабаб патент атамаси баъзан нафақат ихтиролар, балки интеллектуал мулкнинг бошқа объектларига тааллуқли жуда кўп таъриф тушунчалар учун асосий бўлиб қолди. Патентшунослик фани ҳам бундан истисно эмас.

*Патентшунослик интеллектуал мулкни яратиш, муҳофазалаш ва ундан фойдаланишнинг ҳуқуқий, иқтисодий, ташкилий ва бошқа масалаларини ўрганадиган фандир.*

Патентшуносликнинг асосий қисмини ихтироларни ҳуқуқий муҳофазалаш масалаларини ўрганиш ташкил этади. Ихтироларнинг бундай “мақомга” эга бўлиши бу объектларнинг ҳар қандай давлатнинг индустриал ва иқтисодий ривожланишидаги аҳамияти билан тушунтирилади. Шу сабаб, илгари Патентшунослик фани асосан техник ва табиий фанлар мутахассисликлари бўйича талабаларга ўқитилар ва интеллектуал мулкнинг бошқа масалалари кам ўрганилар эди.

Илгари мутахассислар учун асосан патент-ахборот қидирувини амалга ошириш ва ихтирога талабнома расмийлаштиришни билиш етарли бўлган бўлса, ҳозир вазифа анча кенгайган. Интеллектуал мулк объектлари бозор муносабатларининг ҳақиқий объекти (товар) бўлган бугунги бир шароитда интеллектуал мулкни хорижда муҳофаза қила олиш, рақобатчилар билан музокараларда ўз манфаатларини ҳимоя қилиш, лицензия савдоси усуллари билиш, интеллектуал активларни бошқариш ва бошқ-

алар муҳим аҳамият касб этмоқда. Бундан ташқари, интеллектуал мулкнинг янги ноанъанавий объектлари пайдо бўлиб, биотехнология, физика каби фанлар жадал ривожланмоқда, ахборот технологиялари жорий этилмоқда ва ҳоказо. Буларнинг барчаси шунга олиб келадики, “Патентшунослик” фани бугун илгаригидек тор доира билан чегараланиб қола олмайди.

*Бугунги кунда Патентшунослик ўз ичига ҳуқуқ, бошқарув, иқтисодиёт, прогнозлаш, информатика ва бошқа соҳалардаги билимларни қамраб олган мустақил илмий фандир.*

Унинг тармоқлараро фан эканлиги бу фanning муҳим хусусиятларидан биридир. Одатда, интеллектуал мулк соҳасидаги мутахассислар – патентшунослар предмет белгиси (масалан, механика, электр техника, кимё соҳасидаги ихтиролар ва ҳоказо) бўйича эмас, балки функционал белгиси бўйича ихтисослашар эдилар. Бундай ихтисослашувга: патент ҳуқуқи, патент экспертизаси, патент ахбороти, патент–лицензия иши, инновация ва менежмент ва ҳоказоларни мисол қилиб келтириш мумкин.

Патентшунослик фани ўз ичига қуйидаги бўлимларни олади: интеллектуал мулк ҳуқуқи, патент ахбороти, патент тадқиқотлари, патент экспертизаси, халқаро лицензия савдоси, ихтирочилик ижодиёти услубияти, инновация фаолияти ва ҳоказо. Фanning бундай ихтисослашуви малакали патентшуносдан ҳуқуқий, техник, иқтисодий ва бошқа масалаларни мукамал билишни талаб қилади.

*Патентшунослик фани табиий фанларни ва техник фанларни иқтисодиёт ва ҳуқуқ билан уйғун бирлаштира оладиган предмет бўлиб қолди.*

Фanning ўрганишдан асосий мақсад шундан иборатки, бўлажак мутахассислар патентшуносликнинг базавий даражасини эгалласинлар, янги техник ечимларни яратиш ва уларни тегишлича муҳофазалашни ўргансинлар, лицензия битимлари тузиш, бозорга “интеллектуал” маҳсулот чиқариш, турли инновация лойиҳаларини ва бошқа кўп ишларни амалга оширишга қодир бўлсинлар.

Бундай билимлар ҳар бир мутахассисга ҳуқуқий ва иқтисодий жиҳатдан тўғри қарорлар қабул қилиш учун



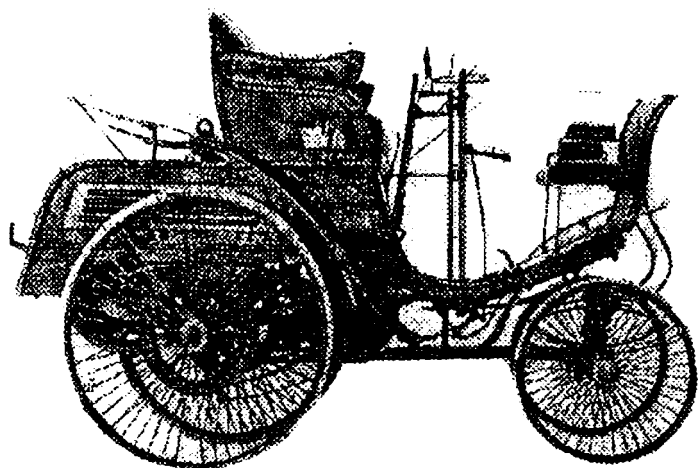

5-расм. 1898 йилдаги Бенц Вело. XIX асрнинг энг оммавий автомобили

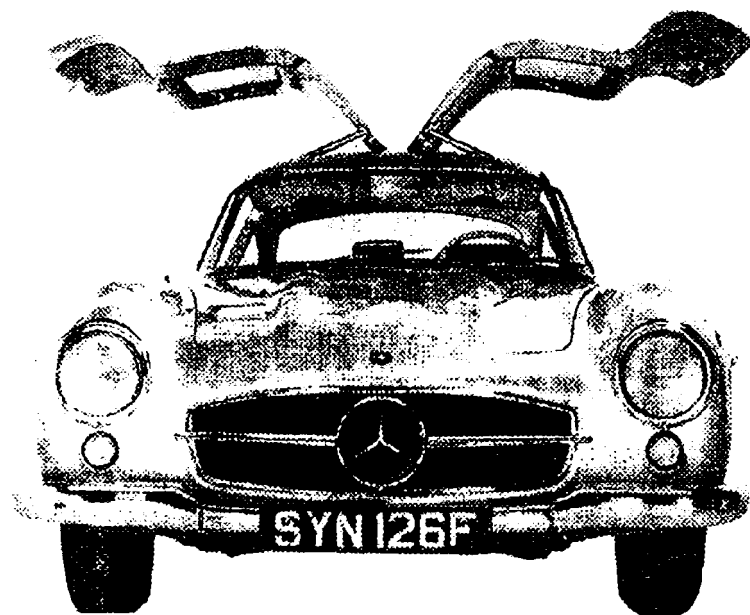

6-расм. 1957 йилдаги “Мерседес чайка”. Наҳотки ижоднинг қаноти йўқ!

патент, илмий–техник ва тижорат ахборотининг оқимида ўзи мустақил йўл топишига имкон беради. Бу ҳар қандай, айниқса фан ва техника соҳасидаги мутахассис, менежерлар, иқтисодиётчилар, тадбиркорлар олдига қўйиладиган талабдир. Зотан, бу техник ижодиётни ривожлантириш, ўз ихтиролари ва санъат асарларини яратиш, уларни иқтисодий жиҳатдан фойдали тарзда жорий этиш ҳамда фойдаланишга туртки бўлиб хизмат қилади.

Патентшунослик фанининг бевосита вазифалари талабаларга Ўзбекистон қонунчилиги билан интеллектуал мулк объектларини муҳофазалаш бўйича бериладиган амалий имкониятларни ўргатишдан иборат. Бўлажак мутахассислар патент ҳужжатлари билан ишлаш, ахборот қидируви олиб бориш, янги техник ечимларни аниқлаш, талабномаларни расмийлаштириш, лицензия битимлари тузиш ва бошқаларни билишлари зарур. Хусусан, фанни ўрганиш натижасида ҳар бир талаба қуйидагиларни билиши шарт:

- интеллектуал мулк ҳуқуқларининг асосий тамойиллари ва интеллектуал мулк объектларини муҳофазалаш афзалликлари;
- Ўзбекистон Республикасининг интеллектуал мулк объектларини муҳофазалаш соҳасидаги қонунчилиги;
- интеллектуал мулк объектларини муҳофазалаш соҳасидаги халқаро битим ва шартномалар;
- Ўзбекистон ва хорижда ихтирога патент олиш учун талабномаларни тузиш ва бериш тартиби;
- буюмлар дизайнини (саноат намуналари) муҳофазалаш ва товар белгиларини рўйхатга олиш;
- патент–ахборот тадқиқотлари ўтказиш, патент ҳужжатларини таҳлил қилиш усуллари;
- лицензия шартномаси тузиш қоидалари ва интеллектуал мулкнинг лицензия савдосини ташкил этиш усуллари;
- инновация фаолияти ва интеллектуал мулкни бошқариш асослари;
- янги ихтироларни яратиш усуллари ва бошқа кўп масалалар.

Бугунги кунда ҳаётимизни интеллектуал мулк объектлари: ихтиролар, саноат намуналари, товар белгилари, санъат асарлари ва ҳоказоларсиз тасаввур қилиб бўлмайд.

Интеллектуал мулкни ҳар доим ҳам муайян кишилар яра-тади. Айнан малакали ва истеъдодли мутахассислар: олим-лар, ихтирочилар, тадбиркорлар жамиятни юритувчи кучдир.

*Индустриал, иқтисодий ва ижтимоий ривожлантириш соҳасидаги ҳар қандай дастурлар ва давлат сиёсатининг муваффақиятли амалга оширилиши бу соҳа учун тайёр-ланган кадрларнинг мавжудлиги билан белгиланади.*

Ўзбекистон ҳуқуқий демократик давлат қуриш ва хал-қаро иқтисодий ҳамжамиятга интеграциялаш йўлидан шахдам қадамлар билан бораётган ҳозирги бир вақтда бу жуда долзарбдир.

Бугунги кунда давлатнинг тараққиёти учун ҳар бир ишчи–хизматчининг нафақат зарур ишлаб чиқариш би-лимлари ва малакаларини ошириши, балки интеллекту-ал мулк ҳуқуқлари соҳасидаги асосий билимларни эгал-лаши ҳам ўта муҳимдир. *Ҳозирги вақтда фақат ана шу билимлар илғор технологиялардан янада самарали фой-даланиш имконини бериб, ўз ихтироларини, саноат наму-налари, микрочизмалар топологияси ва бошқа объектлар-ни ишлаб чиқишга туртки бўлади.*

*Шу боис “Патентшунослик” предметини ўзлаштириш бўлажак мутахассисларга жамият фаровонлиги йўлида ўз касби бўйича муваффақиятларга эришиш имкони-ни берадиган салмоқли омилдир.*

### Назорат саволлари

1. Интеллектуал фаолият нима, инсониятнинг ривож-ланишида унинг ролини кўрсатиб беринг?
2. Интеллектуал мулк нима?
3. XX асрнинг илмий–техника тараққиётида интеллек-туал мулкнинг ўрнини кўрсатиб беринг?
4. Муаллифлик ва турдош ҳуқуқлар нима?
5. Саноат мулки нима?
6. Сиз қандай интеллектуал мулк объектларини била-сиз?
7. Патент нима, у қандай ҳуқуқлар беради?
8. Лицензия битими нима?
9. Патентшунослик фани нимани ўрганади?
10. Иқтисодий ривожлантиришда малакали кадрлар, патентшунослар аҳамиятини кўрсатиб беринг?

## **II боб. ИНТЕЛЛЕКТУАЛ МУЛК ОБЪЕКТЛАРИНИ МУҲОФАЗАЛАШ СОҲАСИДАГИ ҚОНУНЧИЛИК**

### **2.1. Патент ҳуқуқининг ривожланиш тарихи**

Ҳуқуқнинг ривожланиш тарихи бевосита давлат тарихи билан боғлиқ. Даставвал ҳуқуқ дастлабки давлат ташкил топган вақтда юзага келган. Ҳуқуқ ҳамма вақт ҳар қандай жамиятнинг ажралмас, бўлинмас қисми бўлиб, барча замонларда жамиятнинг иқтисодий тузилиши, ижтимоий муносабатлар, тарихий анъаналар, фан ва техника ривожининг даражаси ва бошқа омиллар билан белгиланиб келган. *Ҳуқуқ иқтисодий базис ва унинг асосида жамиятнинг маданий ривожланиши демакдир ва бундан бошқа нарса бўлиши мумкин эмас деб таърифлаш мумкин.*

Ҳуқуқ, хусусан ҳуқуқий тизим муайян ижтимоий муносабатлардан бошланадиган айрим меъёрлардан ташкил топади. Жамиятда яшаб, кишилар бир-бирлари билан меҳнат, оилавий, турар жой ва бошқа муносабатларга киришадилар. Кўпчиликнинг манфаатларига мос келадиган қарор топган ижтимоий муносабатлар, одатлар, анъаналар жамият асосини ташкил этади. Вақт ўтиши билан энг муҳим ижтимоий муносабатлар ҳуқуқий характерга эга бўлиб боради, яъни ҳуқуқий меъёрлар шаклида қарор топади.

*Ҳуқуқ меъёри* айрим шахслар, ташкилотлар, давлат органлари ва ҳоказоларнинг ўзаро муносабатларини тартибга солувчи қоидалардир. Ҳуқуқ меъёрининг моҳияти шундан иборатки, ҳуқуқнинг барча субъектлари унинг кўрсатмаларига қатъий риоя қилган ҳолда ҳаракат қилишлари зарур бўлади, қабул қилинган меъёрларга риоя қилиниши эса давлатнинг суд тизими, ижро органлари ва бошқалар орқали таъминланади. Давлат ҳуқуққа нисбатан жуда муҳим роль ўйнайди, чунки унинг иштирокисиз қабул қилинган ҳуқуқий меъёрлар мажбурий бўла олмайди. Фақат давлат бутун мамлакат миқёсида ижтимоий муносабатларнинг ҳуқуқий тартибини таъминлаб бериши мумкин.

Ҳуқуқий меъёрлар турли ҳуқуқ манбаларида ўз ташқи ифодасини топади. Бундай манбалар энг аввало давлат ҳокимиятининг олий органлари томонидан чиқариладиган қонунлар, шунингдек давлат бошқарув органлари томонидан қабул қилинадиган турли меъерий ҳужжатлар ва кучга кирган суд қарорларидир.

Ҳуқуқ тизими ўз ичига турли ҳуқуқ соҳаларини қамраб олади, улар ўз навбатида кичик соҳа ва институтларга бўлинади. Ҳуқуқий тартибга солиш предмети бўйича бирлаштирилган ҳуқуқий меъёрларнинг алоҳида гуруҳи ҳуқуқ соҳасидир. Ҳуқуқнинг ҳар бир соҳасига уни тартибга солиш предметининг хусусиятларидан келиб чиқадиган ҳуқуқий тартибга солишнинг ўзига мос услуби ҳосилдир.

Интеллектуал мулк ҳуқуқи ёки интеллектуал мулк *фуқаролик ҳуқуқининг* кичик соҳасидир. *Патент ҳуқуқи ва фуқаро муносабатлари иштирокчиларини индивидуаллаштириш воситаларини муҳофазалаш*, шунингдек *ноанъанавий объектларни муҳофазалашдан* иборат бўлган муаллифлик ҳуқуқи ва саноат мулки шу кичик соҳанинг институтларидир.

Олдинги бўлимларда қайд қилиб ўтганимиздек, инсоният жамиятида юзага келган илк интеллектуал мулк объекти ихтиро бўлди. Ихтироларни муҳофазалаш эҳтиёжи патент ҳуқуқининг юзага келишига туртки бўлди. Патент ҳуқуқи кўп асрлар мобайнида шу соҳадаги ягона институт бўлиб келди. Фақат XIX асрнинг охири ва XX асрда унга муаллифлик ҳуқуқи, индивидуаллаштириш воситалари, ноанъанавий объектлар каби янги институтлар қўшилди ва интеллектуал мулкни муҳофазалашнинг замонавий тизими шаклланмоқда. Шунинг учун биз интеллектуал мулкнинг ривожланиш тарихи тўғрисида фикр юритганимизда энг аввало патент ҳуқуқи институтининг ривожланишини тушунамиз.

Патент ҳуқуқини бемалол тарихий мезон (категория) деб айтишимиз мумкин. У дастлаб феодализмнинг сўнгги даврларида феодализм негизида хўжалик юритишнинг капиталистик усули вужудга келиб, ривожлана бошлаши билан юзага келди. Патент ҳуқуқи – *ишлаб чиқа-*

*ришнинг капиталистик усули устун келиши ва ҳокимиятнинг буржуазия қўлига ўтиши натижасида шаклланди. Ихтироларни муҳофазалашнинг қулдорлик тузими ва феодализмда юзага келмаганлигининг асосий сабаби шундаки, қулдор ва феодаллар ихтирочилик муносабатларини ҳуқуқий тартибга солишдан ўзлари учун ҳеч қандай манфаат курмаганлар. Бу яна ишлаб чиқариш муносабатларининг секинлик билан ривожланиши натижаси бўлиб, бу ўз навбатида янги иш қуроллари, ишлаб чиқариш усуллари юзага келишини рағбатлантирмас эди. Бу даврларда ихтиролар нисбатан кам яратилар ва қандайдир муайян муаммоларни ҳал қилиш эмас, балки ихтирочиларнинг ижодий изланиши ва ғайратлари натижаси эди. Бунга, масалан, қадимий Римда буғ турбинаси, Хитойда порох ва ракетанинг ихтиро этилиши ёрқин мисол бўла олади. Бу ва шу қабиа ихтиролар ўз моҳияти жиҳатидан фақат ўйинчоқ сифатида хизмат қилди ва зарурият йўқлиги сабабли қўлланилмади ва охир-оқибатда унутилди.*

Хўжалик юритишнинг капиталистик усулига ўтиш билан сифат жиҳатидан янги вазият юзага келди. Унга зарур моддий-техника базасини яратиш саноат инқилоби тусини олди. Европа XVI асрнинг ўрталарида Буюк саноат инқилоби даврини бошидан кечирди ва у патент ҳуқуқи юзага келиши учун иқтисодий шарт-шароит яратди. *Бу инқилобнинг асосий босқичларидан бири қўл мануфактурасидан кўплаб ихтиролардан фойдаланишга асосланган машинада ишлаб чиқаришга ўтиш бўлди.* Бу вақтда ишлаб чиқариш кучлари таркибида ихтироларнинг роли тобора тез ошиб борди, улардан фойдаланиш оқибатлари эса ижтимоий муносабатларга сезиларли таъсир кўрсата бошлади.

*Капитализмда иш қуроллари ва ишлаб чиқариш воситаларига хусусий мулкчилик типи бўйича ихтироларни ўзлаштиришга ижтимоий эҳтиёж юзага келди.*

Товар ишлаб чиқарувчиларнинг рақобатига асосланган капиталистик хўжалик юритиш усули объектив равишда ҳар бир тадбиркорни рақобат курашида мағлуб бўлиш хавфи остида ишлаб чиқариш таннархини пасайтириш ва бошқа рақобатчиларни сиқиб чиқарган ҳолда ўз буюм-

ларини сотиш ҳажмини кенгайтиришга мажбур қилди. Ишлаб чиқариш ва ишлаб чиқарилаётган маҳсулотни такомиллаштиришга йўналтирилган янги ихтиролардан ўз вақтида фойдаланиш ишлаб чиқариш таннархини пасайтириш ва сотиш ҳажмини кенгайтиришнинг энг таъсирчан воситаси бўлиб қолди.

Маълумки, ихтироларни яратиш ва ишлаб чиқаришга жорий этиш ҳар доим дастлабки сармоя сарфлашни талаб этади. Лекин ҳеч бир тадбиркор ўзи сарфлаган маблағдан фойда олишга улгурмай туриб рақобатчилар худди шу ихтиродан нусха олиб унинг тажрибасидан фойдалана бошламасликларига кафолат олмасдан туриб бундай сармояларни хавф-хатарга қўя олмайди. *Айнан ана шу объектив омил сабабли ихтиролардан фойдаланишда ундан етарли даражада узоқ муддат фойдаланиш ва рақобат курашида ютиб чиқиш имконини берадиган монополия зарур бўлиб қолди.*

Бундай монополияни яратиш учун юридик восита — патент Европада феодал жамиятидан буён маълум эди. Феодализмда патентдан турли мол-мулк эгалари ва қирол ўз ҳазинаси фойдасига даромад манбаларини мустаҳкамлаш воситаси сифатида кенг фойдаланар эдилар. Феодал патент тизими капитализм ривожланиши учун тўсиқ эди, чунки қирол кўплаб патент бериш йўли билан исталган нарсадан фойдаланишга яккаҳокимлик (монополь) ҳуқуқни ўзи хоҳлаганча белгилай оларди. Буржуазия табиийки, бундай ҳолатга, хусусан феодал монополиялар ва ихтироларга монополиялар жорий этишга қарши фаол кураша бошлади. *Бунда иқтисодиёт ихтироларга монополиялар феодалнинг марҳамати билан эмас, балки мунтазам, яъни қонунда белгиланган қоидалар бўйича берилиши талаб қилинарди.*

Ўрта ер денгизи шаҳарларида, Венеция ва Флоренцияда XV асрда ихтиролардан фойдаланиш бўйича муносабатларни ҳуқуқий тартибга солиш тизимини яратишга илк марта уринишлар бўлди. Минтақа савдо-сотиқнинг ривожланиши туфайли гуллаб-яшнади, ишлаб чиқариш муносабатлари эса шунга яраша ривожланмади. Шунинг учун ҳам Венеция ва Флоренцияда патент ҳуқуқини яра-

тиш мустақкам иқтисодий базага асосланмади ва бу шаҳарларнинг таназулга учраши билан бир вақтда тўхтади.

*Патент ҳуқуқини ҳимоялаш соҳасидаги илк қадамлар Англияда қўйилди.* Мамлакатда феодалларга тегишли имтиёзлар тизимини патент ҳуқуқига айлантириш жараёни XVII асрда бошланди. Бу вақтда янги синф – буржуазия суд ва парламентда ҳукмронликни қўлга киритиб, қиролни фақат ихтироларга патент беришга мажбур қилган эди. Англияда 1624 йилда қабул қилинган “Монополиялар тўғрисида статут”ни патент ҳуқуқи соҳасидаги дастлабки тарихий қонун деб ҳисоблаш мумкин. Лекин XVIII асрнинг охиригача ҳам Англияда патентлар қиролнинг марҳамати билан бериб келинди ва фақат XIX асрнинг бошларидан бошлаб патент ҳуқуқи шакллана бошлади, у қирол ҳокимиятининг “ишлаб чиқариш тури”ни ташкил этадиган ҳар қандай янги ихтирога патент бериш мажбуриятини белгилаб берди.

АҚШ Англиядан кейин ихтироларни муҳофазалаш қабул қилинган мамлакат бўлди. АҚШда биринчи патент қонуни 1790 йилда, яъни 1783 йилдаги мустақиллик учун уруш тугаши ва 1787 йилда конституция қабул қилиниши билан қабул қилинди. Франция АҚШдан фақат бир йилгагина ортда қолди. Бу ерда патент қонуни 1789 йилги буржуа инқилоби ғалаба қозонгандан сўнг 1791 йилда қабул қилинди.

Европанинг бошқа мамлакатларида патент қонунлари нисбатан кечроқ қабул қилинди. Масалан, Россияда 1812 йилдан бошлаб “Турли ихтиролар ҳамда бадий ва ҳунармандчилик соҳасидаги кашфиётларга имтиёзлар тўғрисида”ги қонун амал қила бошлади. Бу қонун ўз моҳиятига кўра ихтироларнинг янгилигидан келиб чиқмасдан, балки ихтирочининг ҳукумат олдидаги хизматларини ҳисобга олган ҳолда феодал имтиёзлари бериш тўғрисидаги қонун бўлиб қолди. 1870 йилда бу қонунга тузатиш киритилди, унга кўра патентни кимнингдир марҳамати билан эмас, балки белгиланган қоидалардан келиб чиққан ҳолда бериш ҳуқуқини берадиган патент тизимига ўтилди. Германияда биринчи патент қонуни феодал тарқоқлиги енгиб ўтилгандан кейин 1877 йилда қабул қилинди.



Ҳар бир давлатнинг патент қонунчилиги шу мамлакатнинг патент ҳуқуқи бўйича анъаналари, ўзига хос хусусиятларидан келиб чиққан ҳолда ривожланди. Миллий патент тизимлари патент қонунларининг ўхшашлиги бўйича системалаштирилган. Миллий патент тизимларини биринчи навбатда иккита катта гуруҳга бўлиш мумкин. Биринчи гуруҳни патент тизимини “*континентал ҳуқуқ*” тамойили белгилаб берадиган мамлакатлар ташкил этади. Иккинчи гуруҳни миллий ҳуқуқларига *Англия ҳуқуқи* таъсир кўрсатган мамлакатлар ташкил этади. Бундан ҳуқуқий тизимлар Буюк Британия, АҚШ, Канада, шунингдек Британия ҳамдўстлиги мамлакатларида амал қилади.

Англия ҳуқуқининг континентал ҳуқуқдан асосий фарқи шундаки, қонунлар билан бирга *суд жараёнлари* (прецедентлари) ҳам ҳуқуқ манбалари ҳисобланади. Бундай ҳолат ҳуқуқда муайян ишлар бўйича кучга кирган ва ушбу ҳолатга мос бўлган қонун меъёрларини изоҳлаб берадиган суд қарорлари бошқа судлар шу каби ишларни кўрган вақтда қўлланиш учун мажбурий намуна бўлиб қолади.

Ҳар икки йўналишдан ташқари миллий патент тизимларини шартли равишда тўрт асосий: *герман, роман, инглиз* ва *америка* гуруҳига бўлиш мумкин, улар патент ҳуқуқининг асосий тизимлари ҳисобланади.

Герман типигаги патент ҳуқуқи энг кўп сонли гуруҳни ташкил этади. Герман тизими Германиянинг 1877 йилдаги патент қонуни таъсирида шакллланган. Кейинчалик герман типига ўхшаш патент қонунлари Марказий, Шарқий ва Шимолий Европанинг кўпчилик мамлакатлари, Лотин Америкаси мамлакатлари, Японияда қабул қилинди. *Собиқ СССР ва унинг ўрнида юзага келган мустақил давлатлар, шу жумладан Ўзбекистоннинг патент қонунчилигини ҳам герман типига киритиш мумкинлигини қайд этиб ўтамиз.*

Герман типигаги патент ҳуқуқи учун қуйидаги асосий белгилар хосдир:

– патент олиш учун талабномаларни расмийлаштиришга қўйиладиган алоҳида талаблар, хусусан патент форму-

ласини баён этишнинг патент-ҳуқуқ амалиётида қабул қилинган германча (“марказлаштирилган”, “немисча” ёки “йиғма”) тузилиши. Бундай формулада ихтиро белгилари одатда икки қисмга бўлинади, биринчисид а илгари маълум бўлган, иккинчисид а эса янги белгилар келтирилади (тўлароқ 6.2-бўлимга қаранг);

– ихтиронинг патентга лаёқатлилигининг белгиланган мезонлари: саноатда қўлланилиши, жаҳон бўйича нисбатан янгилиги, ихтиро даражасининг юқорилиги ва техник жиҳатдан илғорлиги (тўлиқ маълумот олиш учун 5.2-бўлимга қаранг);

– патентларни икки босқичли текшириш тизими бўйича бериш (тўлиқ маълумот олиш учун 9-1-бўлимга қаранг);

– патентнинг амал қилиш муддатини ихтиронинг устуворлиги санасидан бошлаб ҳисоблаш.

Роман типид аги патент ҳуқуқи 1841 йилдаги Франция патент қонуни таъсири остида шаклланди. Унинг асосий белгилари қуйидагилардан иборат:

– патент талаб қилиб олишнинг талабнома бериш тизими, унинг моҳияти шундан иборатки, патент олиш учун талабнома бериш ҳуқуқи фақат ихтирочига эмас, балки ихтирога эгалик қилувчи ҳар қандай шахсга тегишлидир. Бундай шахс иш берувчи (хизмат ихтироларида), ихтирочининг бошқа ҳар қандай вориси бўлиши мумкин;

– ихтиронинг патентга лаёқатлилиқ мезони сифатида ихтиронинг жаҳон даражасид а мутлақ янгилиги (тўлиқ маълумот олиш учун 5.2-бўлимга қаранг);

– патент беришнинг очиқ тизими, унинг моҳияти шундан иборатки, патент экспертиза ўтказмай, яъни унинг ҳақиқийлигига ҳеч қандай кафолатсиз берилади. Бу патент бериш тизимини анча соддалаштиради, лекин хавфхатарни ҳам худди шунчага оширади, чунки у патентга лаёқатлилиқ мезонларига мос бўлмайди ва унинг амал қилишини учинчи шахслар ҳеч бир қийинчилиқсиз рад этиши мумкин ва ҳоказо;

– патентнинг амал қилиш муддатини ихтиронинг устуворлиги санасидан бошлаб ҳисоблаш.

Буюк Британиянинг 1883 йилда қабул қилинган патент қонуни Англия типдаги патент қонунчилигининг намунаси бўла олади. Қонунчиликнинг бу типи қуйидаги муҳим жиҳатларга эга:

- патент берилишини талаб қилишнинг ихтирочига хос тизими, унга мувофиқ патент олиш учун талабнома бериш ҳуқуқи фақат ихтирочининг ўзигагина тегишли бўлади;

- ихтиронинг патентга лаёқатлигини белгилашнинг “ишлаб чиқариш тури” ва маҳаллий янгилиги каби мезонлари белгиланган;

- алоҳида ҳолларда патентнинг амал қилиш муддати-ни одатдаги чегарадан ҳам узайтириш имконияти мавжудлиги;

- патент формуласининг амалиётда қўлланиш учун қабул қилинган “англияча” тузилиши, у герман типидан ихтиронинг янгилиги ажратиб кўрсатилмаслиги билан фарқланади.

АҚШнинг 1836 йилда қабул қилинган патент қонуни америкача типдаги патент қонунининг асосларини белгилаб берди. АҚШ патент қонунининг муҳим белгилари қуйидагилардан иборат:

- патент талаб қилиб олишнинг ихтирочиликка хос тизими;

- фақат биринчи ҳақиқий ихтирочига нисбатангина патент ҳуқуқининг тан олиниши, бу бошқа патент ҳуқуқи тизимларидан тубдан фарқ қилади, бунда патент ҳуқуқи (масалан, бир-биридан мустақил ҳолда икки ихтирочи томонидан яратилган битта ихтирога) биринчи бўлиб Патент идроасига тегишли талабнома топширган ихтирочига тааллуқли бўлади. Демак АҚШ патент ҳуқуқида ихтиронинг яратилиши санасига ҳуқуқий жиҳатдан катта аҳамият берилади (тўлароқ маълумот олиш учун 18.3–бўлимга қаранг);

- патентга лаёқатлилик мезони сифатида “жаҳон бўйича нисбатан янгилиги”дан фойдаланилиши;

- патентларнинг текширув тизими бўйича берилиши;

- “америкача” ёки “периферик” деб номланган патент формуласининг ўзига хос тузилиши (тўлароқ маълумот олиш учун 18.3–бўлимга қаранг);

– патентнинг амал қилиш муддатини патент берилган санадан бошлаб ҳисоблаш (тўлароқ маълумот олиш учун 18.3–бўлимга қаранг).

Кўрсатиб ўтилганидек, патент тизими давлатнинг иқтисодиёти билан ўзаро яқин алоқада амал қилади. *Патент ҳуқуқи ҳамма вақт иқтисодий муносабатлар билан белгиланади, чунки у жамият иқтисодий ривожланишининг зарур омили ҳисобланади.* Шунга мувофиқ XIX–XX асрларда бошланган жаҳон иқтисодиётидаги ўзгаришлар, хусусан халқаро савдо ҳажмлари, капиталнинг бир мамлакатдан бошқасига инвестиция қилинишининг тез ўсиши ихтироларни бир вақтнинг ўзида бир нечта мамлакатда патентлаш учун имкониятларни яхшилашни талаб этди. Агар XX асргача тадбиркор учун ихтироларини ўз ватани бозорида муҳофазалашнинг ўзи етарли бўлган бўлса, энди бундай ҳимоя нафақат ўз мамлакати, балки маҳсулоти сотиладиган бошқа мамлакатларда ҳам зарур бўлиб қолди.

Турли патент тизимлари, патентга лаёқатлилиқнинг турли мезонлари, патент олишнинг турли тартиблари мавжудлиги, албатта, етакчи индустриал давлатлар иқтисодиётининг тобора ортиб бораётган манфаатларига жавоб бермас эди. *Шунинг учун XX асрда патент ҳуқуқининг ривожланиши интеллектуал мулкни муҳофазалаш соҳасида халқаро ҳамкорликнинг родини кучайтириш йўлидан борди ва хорижда патентлаш тартибларини енгиллаштириш мақсадида турли мамлакатлар патент қонунчилиги қоидаларини унификациялаштириш (бир хиллаштириш) асосий йўналиш қилиб белгиланди.*

## 2.2. ИМОни муҳофазалаш соҳасида Ўзбекистон қонунчилиги. Алоҳида ҳуқуқлар. Муҳофаза ҳужжатларининг турлари. Муҳофаза муддатлари

Мамлакатимизнинг асосий қонуни Ўзбекистон Республикаси Конституциясидир. Конституция Ўзбекистон қонунчилигини ишлаб чиқишнинг асосий қоидаларини белгилаб беради.

Бизнинг интеллектуал мулк объектларини ҳуқуқий муҳофазалаш соҳасидаги амалдаги қонунчилигимиз бевосита мулкка эгаллик ва илмий—техник ижодиёт эркинлиги ҳуқуқлари акс этган Конституциянинг IX бўлими 36—ва 42—моддаларидан келиб чиққан ҳолда ишлаб чиқилган.

Конституция республикамининг асосий қомуси, “қонунлар учун қонун” ҳисобланади. Шунинг учун у асосий тамойилларни кўрсатиб берган ҳолда, интеллектуал мулк ҳуқуқларини муҳофазалаш масалалари бўйича муайян қонуний меъёрларни белгиласлиги зарур. Ўзбекистон Республикаси Кодекслари муайян ҳуқуқий механизмларни белгилаб беради.

Интеллектуал мулк объектларини яратиш, муҳофазалаш ва фойдаланиш билан боғлиқ ҳуқуқий муносабатлар фуқаролик ҳуқуқи соҳаси ҳисобланади ва Ўзбекистон Республикасининг Фуқаролик Кодекси билан тартибга солинади. Интеллектуал фаолият натижаларига мулкчилик ҳуқуқини амалга ошириш тартибини белгиловчи қонуний база Фуқаролик Кодексининг (1996 йил 29 августда тасдиқланган) “Интеллектуал мулк” IV бўлимида ўз аксини тонган.

Республикамининг фуқаро қонунчилиги ҳужжатлари “пиримидасининг” кейинги босқичи бевосита амал қиладиган қонунлар бўлиб, улар Фуқаролик кодексининг қоидалари асосида айрим интеллектуал мулк объектлари бўйича муҳофаза ҳужжатлари олиш ва фойдаланишнинг муайян тартибини белгилаб беради. Масалан, Ўзбекистонда интеллектуал мулк ҳуқуқларини муҳофазалаш билан боғлиқ масалаларни тартибга солувчи қўйидаги қонунлар амал қилади:

1996 йил 30 августда қабул қилинган “Муаллифлик ҳуқуқлари ва турдош ҳуқуқлар тўғрисида”ги қонун;

1994 йил 6 майда қабул қилинган ва 1997 йил 26 декабрда ўзгартирилган “Ихтиролар, фойдали моделлар ва саноат намуналари тўғрисида”ги қонун;

1993 йил 7 майда қабул қилинган ва 1997 йил 26 декабрда ўзгартирилган “Товар белгилари ва хизмат кўрсатиш белгилари тўғрисида”ги қонун;

1994 йил 6 майда қабул қилинган “ЭҶМ ва маълумотлар базалари учун дастурларни ҳуқуқий муҳофазалаш тўғрисида”ги қонун;

1996 йил 30 августда қабул қилинган “Селекция ютуқлари тўғрисида”ги қонун.

2001 йил 12 майда қабул қилинган “Интеграл микро-чизмалар топологияси ҳуқуқий муҳофазалаш тўғрисида”ги қонун.

Интеллектуал мулк ҳуқуқларини муҳофазалаш соҳасидаги “қонунчилик пирамидаси”ни ваколатли вазирлик ва идораларнинг меъёрий ҳужжатлари яқунлайди. Одатда, айнан ана шу ҳужжатлар билан интеллектуал мулк объектларига муҳофаза олиш билан боғлиқ айрим жаранлар механизми тартибга солинади. Талабномаларни тузиш ва бериш қоидалари, давлат экспертизаларини ўтказиш бўйича турли йўриқномалар бундай ҳужжатларга мисол бўла олади.

*Ўзбекистон Республикаси Конституцияси, Кодекслари ва Қонунлари Олий Мажлис томонидан қабул қилинади ва Ўзбекистон Президенти томонидан имзоланади. Меъёрий ҳужжатлар вазирлик ва идоралар томонидан қабул қилинади ва албатта Ўзбекистон Республикаси Адлия вазирлигида тасдиқланади.*

Қонунга мувофиқ Ўзбекистонда интеллектуал мулк соҳасида ваколатли қўйидаги ташкилотлар фаолият кўрсатади:

Муаллифлик ҳуқуқларини ҳимоялаш соҳасидаги масалаларни тартибга солувчи Муаллифлик ҳуқуқлари бўйича агентлик.

Ўзбекистон Республикаси Давлат патент идораси, унинг вазифаси саноат мулки объектларини муҳофазалаш соҳасида ягона давлат сиёсатини амалга оширишдан иборат.

Интеллектуал мулк яратувчилар учун: *муаллиф ўз Интеллектуал фаолияти натижалари бўйича қандай ҳуқуқларга эга, деган савол албатта муҳимдир. Фуқаролик кодекси бу саволга аниқ жавоб беради: интеллектуал фаолият натижалари муаллифи бу натижаларга нисбатан шахсий мулкӣ ва номулкӣ ҳуқуқларга эга.*

Интеллектуал фаолият натижаларига муаллифлик ҳуқуқи шахсий номулкий ҳуқуқ ҳисобланади. *Интеллектуал мулк объектининг муаллифи деб ўз ижодий меҳнати билан бу мулкни яратган шахс (жисмоний шахс)гина тан олинishi мумкин.* Албатта, агар бундай объект (масалан, ихтиро, санъат асари ва ҳоказо) бир неча шахснинг ижодий меҳнати маҳсули бўлса, улар ҳаммуаллифлар сифатидан тан олинади. Муаллифлик олиб қўйилмайдиган ҳуқуқ ҳисобланади, яъни муаллифлик ҳуқуқи ҳеч қачон бошқа шахсларга ўтиб кетиши мумкин эмас. Агар ҳатто муаллиф муаллифлик ҳуқуқини бошқа шахсларга беришга розилик берган бўлса ҳам, *бундай келишув юридик кучга эга бўлмайди ва ҳақиқий деб ҳисобланмайди.*

Муаллифга шунингдек муаллифлик номи ҳуқуқи ҳам берилган бўлиб, унга мувофиқ муаллиф ўз объектига ўзининг номи ёки бошқа махсус номни бериш ҳуқуқига эга.

Қонун шунингдек муаллифлик презумпциясини ҳам белгилаб беради. Унинг моҳияти шундан иборатки, муаллиф унинг муаллиф эмаслиги исбот қилинмагунча муаллиф ҳисобланади. Бунда муаллифлик ҳуқуқи объектларига муаллифлик ҳуқуқи (адабиёт ва мусиқа асарлари ва ҳоказо) *бу асарлар эълон қилинган кундан бошлаб*, саноат мулки объектларига эса (ихтиро, фойдали моделлар, саноат намуналари) *бу объектларга муҳофаза ҳужжати олинган вақтдан бошлаб* юзага келади.

Қайд этиб ўтамизки, фуқаро муомаласи иштирокчиларини хусусий аломатларини акс эттирувчи воситаларига (товар белгилари, фирма номлари, товарларнинг келиб чиқиш жойлари номи) фақат мулкый ҳуқуқ бўлиши мумкин. Демак, масалан товар белгисининг муаллифи бўлиши мумкин эмас.

*Интеллектуал мулк объектларига мулкый ҳуқуқлар нимадан иборат?*

Интеллектуал мулк объектларига мулкый ҳуқуқлар фуқаро ёки юридик шахснинг шу объектга алоҳида ҳуқуқларидир. Биринчи бобда қайд этиб ўтганимиздек, алоҳида ҳуқуқнинг моҳияти шундан иборатки, интеллектуал мулк объекти эгаси ўзининг ихтиёрига кўра бу

объектдан якка ўзи исталган шаклда ва исталган усулда фойдаланиши мумкин. Фақат алоҳида ҳуқуқлар эгаси интеллектуал мулк объектдан бошқа шахслар фойдаланишига рухсат бериши ёки ман қилиши мумкин.

Муҳофазаланадиган интеллектуал мулк объектдан фойдаланган ҳолда яратилган маҳсулотни рухсатсиз тайёрлаш, қўлланиш, олиб кириш, сақлаш, сотишга таклиф этиш, сотиш ва бошқа ҳар қандай йўл билан хўжалик оборотига бошқача тарзда киритиш, шу жумладан патентланган усулни қўлланиш, ёки бевосита шу усул билан тайёрланган маҳсулотни хўжалик оборотига киритиш алоҳида ҳуқуқларни бузиш ҳисобланади.

Интеллектуал мулк объекти ҳар қандай ҳолда ҳам қандайдир моддий шаклда ифодаланишини қайд этиб ўтиш зарур. Масалан, муайян двигател шаклидаги ихтиро, муסיқа асари моддий элтувчи – аудиокассета ёки нота шаклида ёзилиши мумкин. Лекин алоҳида ҳуқуқлар ўз эгасига муҳофазаланган интеллектуал мулк объекти ўз аксини топган моддий объектдан (масалан, муайян машина, ускуналар) чексиз фойдаланиш ҳуқуқини бермайди. Шундай вазият ҳам бўлиши мумкинки, интеллектуал мулк объекти, масалан ихтиродан (ихтиро янги ички ёнув двигатели деб тасаввур қиламиз) двигатель экологик стандартларга мувофиқ эмаслиги, сертификациядан ўтмаганлиги сабабли умуман фойдаланиб бўлмайди. Бундан ташқари, шундай ҳолатлар бўладики, двигателда ўзига хос карбюратордан фойдаланилган, у эса ўз навбатида бошқа шахснинг интеллектуал мулки бўлиши мумкин.

Бундан шундай хулоса чиқариш мумкинки, яъни интеллектуал мулкдан фойдаланиш амалдаги қонунчилик, шунингдек бошқа шахсларнинг қонуний алоҳида ҳуқуқлари бузилишига олиб келадиган ҳолларда интеллектуал мулкдан фойдаланиш мумкин эмас. Лекин фойдаланиш мумкин эмас дегани мулк эгасининг алоҳида ҳуқуқлари чекланишини билдирмайди. Чунки бундай ҳол вақтинча бўлиши мумкин, масалан экологик стандартлар ўзгариши, рақобатчи патентнинг ҳаракатлари бож тўланмаганлиги сабабли тўхтатиб қўйилиши мумкин ва ҳоказо. *Бундан келиб чиқадики, интеллектуал мулк объекти-*



га алоҳида ҳуқуқлар улар ўз ифодасини топган моддий объектга эгасининг мулкӣ ҳуқуқлари бор-йўқлигидан қатъи назар амал қилаверади.

Алоҳида ҳуқуқлар фақат қонунда кўзда тутилган ҳолларда ва фақат интеллектуал мулк объектидан нормал фойдаланишга ҳамда унинг эгасининг қонуний манфаатларига зарар етказилмаган тақдирдагина чекланиши мумкин.

Алоҳида ҳуқуқлар қуйидаги ҳолларда чекланиши мумкин:

- Ўзбекистонда муҳофаза қилинадиган ихтиро, фойдали моделлар, саноат намуналари таркибидаги қурилмаларни бошқа давлат – Париж конвенцияси иштирокчисининг транспорт воситасида, бу транспорт воситаси вақтинча ёки тасодифан Ўзбекистон Республикаси ҳудудида бўлганда қўлланиш, бунда бу қурилмалар фақат шу восита эҳтиёжлари учунгина фойдаланилиши шарт;

- таркибида патентланган объектлар бўлган воситалар устида илмий тадқиқот ёки тажрибалар ўтказиш;

- табиий офатлар, ҳалокатлар, эпидемиялар ва бошқа фавқулодда ҳолларда таркибида патентланган объектлар бўлган воситаларни қўлланиш. Вазирлар Маҳкамаси миллий хавфсизлик манфаатлари йўлида патентланган объектлардан фойдаланиш тўғрисида патент эгасининг розилигини олмасдан туриб қарор қабул қилади, лекин бундай ҳолларда объектдан фойдаланилгани учун унга тегишли товон тўланади.

- таркибида патентланган объектлар бўлган воситаларни, агар бу воситалар қонуний йўл билан хўжалик оборотига киритилган бўлса, қўлланиш (масалан, патент эгасининг ўзи ёки унинг лицензияси бўйича)

- воситаларни ҳеч қандай даромад олмасдан шахсий мақсадларда қўлланиш;

- дорихоналарда шифокор рецепти бўйича дориларни бир марта тайёрлаш.

Қонунда шунингдек саноат мулки объектлари учун аввал фойдаланиш ҳуқуқи кўзда тутилган. Агар ҳар қандай жисмоний ёки юридик шахс саноат мулки объектининг устуворлик санасигача патентланган объект муалли-

фидан мустақил равишда худди шу каби мулкни яратган ва ундан фойдаланган бўлса, у ишлаб чиқариш ҳажмини кенгайтирмаган ҳолда ундан кейинчалик ҳам бепул фойдаланиш ҳуқуқини сақлаб қолади. Аввал фойдаланиш ҳуқуқи бошқа шахсга айнан шу ечимдан фойдаланилган ёки ундан фойдаланишга зарур тайёргарлик кўрилган ишлаб чиқариш билан биргаликда берилиши мумкин.

Амалиётда кўпинча муайян хизмат вазифасини бажариш вақтида интеллектуал мулк объектини яратиш ҳоллари ҳам учраб туради. Масалан, илмий тадқиқот институти ходимининг иши янги асбобларни яратишдан иборат. Бундай объектлар хизмат объектлари, тегишлича хизмат асарлари, хизмат ихтиролари ва ҳоказо деб юритилади. Бундай усулда яратилган объектларга эгалик ҳуқуқи муаллифнинг иш берувчисига тегишли бўлади. Ҳуқуқлар, мажбуриятларнинг тақсимланиши, мукофот миқдори ва бошқалар муаллиф ҳамда иш берувчи ўртасидаги шартномада келишиб олинган бўлиши зарур. Одатда, бундай шартнома ходимни ишга қабул қилиш вақтида тузилади.

Интеллектуал мулкнинг яна бир муҳим тамойилини қайд этиб ўтамыз: интеллектуал мулк объектларига алоҳида ҳуқуқлар муайян муддат мобайнида, шахсий номулкӣ ҳуқуқлар эса муддатсиз амал қилади.

Алоҳида ҳуқуқларнинг амал қилиш муддати чекланиши мантиқан шу билан боғлиқки, интеллектуал мулк ҳуқуқларини муҳофазалашнинг бош мақсади жамиятни илмий-техник, иқтисодий, ижтимоий ва маданий ривожлантиришни рағбатлантиришдан иборат. *Вақт жиҳатидан чегараланмаган алоҳида ҳуқуқлар албатта бундай ривожланишни рағбатлантирувчи омилдан ижтимоий тараққиётни тўхтатиб қўювчи омилга айланиб қолади.*

Яна шундай бир умумий қоида бор, у ҳар қандай мулк объектига, у моддий маҳсулот (товар, кўчмас мулк) ёки интеллектуал мулк объекти бўлишидан қатъи назар, тааллуқли бўлиши мумкин. *Ўз эгаларига фойда келтириш учун бу объектлар ишлаши, яъни улардан фойдаланиш шарт. Табиийки, агар бундай объект эгаси ўз мулкидан самарали фойдалана олмаса, у бу объектни жуда катта*

*фойда билан сотиши ёки вақтинча фойдаланиш учун бериши мумкин.* Буларнинг барчаси интеллектуал мулк объектларига ҳам тааллуқлидир.

**Интеллектуал мулк объектига алоҳида ҳуқуқларнинг эгаси бу ҳуқуқларни бошқа шахсларга тўлалигича ёки қисман бериши мумкин.**

Алоҳида ҳуқуқларнинг бундай берилиши тегишли лицензия шартномаси билан расмийлаштирилади, унда бериладиган ҳуқуқлар ҳажми, фойдаланишнинг ҳудудий чегаралари, муддатлари, шунингдек лицензиатнинг лицензиарга унга лицензия берганлиги учун тўловлар миқдори каби масалалар келишиб олинади. Фуқаролик кодексига билан лицензияларнинг қуйидаги асосий турлари белгиланган:

- оддий лицензия, бунда лицензиат фақат интеллектуал мулк объектидан фойдаланиш ҳуқуқини олади, лицензиар эса бу объектидан ўзи фойдаланиш, шунингдек бошқа шахсларга лицензия бериш ҳуқуқини сақлаб қолади;

- мутлақ лицензия, бундай лицензиядан сўнг лицензиар интеллектуал мулк объектидан ўзи фойдаланиши мумкин, лекин бошқа шахсларга лицензия бериш ҳуқуқини сақлаб қолмайди.

*Қонун билан интеллектуал мулк объектларига лицензиялар Давлат патент идорасида рўйхатга олиниши шартлиги белгилаб қўйилган, акс ҳолда улар юридик кучга эга бўлмайди.*

Интеллектуал мулк объектлари мулкнинг моддий объектлари каби мерос сифатида ўтиши мумкинлигини қайд этиб ўтамыз. Масалан, патент эгасининг вафотидан сўнг ва патент эгаси юридик шахс бўлса у қайта ташкил этилаётганда унга тегишли интеллектуал мулкка алоҳида ҳуқуқлар унинг меросхўри ёки бошқа ҳар қандай қонуний ворисига ўтади.

Илгари қайд этиб ўтганимиздек, жамият учун интеллектуал мулк объектларидан доимий фойдаланиш фойдалидир. Шунинг учун Ўзбекистон қонунчилигида интеллектуал мулкка алоҳида ҳуқуқларнинг эгаси ўз ҳуқуқларидан фойдаланиши шарт деб белгилаб қўйилган. Ўз

объектидан фойдаланмаслик алоҳида ҳуқуқларнинг йўқотилишига олиб келиши мумкин.

Масалан, патент эгаси ўз объектидан патент рўйхатга олинган санадан бошлаб уч йил мобайнида фойдаланмаса ёки етарлича фойдаланмаса, бу объектдан фойдаланишни истаган ва фойдаланишга тайёр ҳар қандай шахс, патент эгаси лицензия шартномаси тузишдан бош тортган ҳолларда, унга мажбурий лицензия берилишини сўраб судга муурожаат қилиши мумкин. Бундай ҳолларда агар патент эгаси объектдан бундай узоқ вақт фойдаланмаслик узрли сабабларга боғлиқ эканлигини исботлаб бера олмаса, суд мажбурий лицензия бериш ва унда объектдан фойдаланиш чегаралари, тўловларнинг муддати ва тартибини кўрсатиш ҳуқуқига эга. Бунда тўловлар миқдори лицензиянинг бозор нархларидан паст бўлмаслиги зарур.

*Фуқаролик кодекси алоҳида ҳуқуқларни муҳофазалашнинг қуйидаги асосий усуллари белгилаб беради:*

– агар алоҳида ҳуқуқлар қандайдир моддий объектда бузилган бўлса, бу объектлар хўжалик оборотидан чиқарилади, хусусан хўжалик оборотидан чиқарилгандан сўнг бундай объектлар белгиланган тартибда йўқ қилиниши мумкин;

– йўл қуйилган ҳуқуқ бузилиши тўғрисида албатта эълон қилиниши, унда бузилган ҳуқуқ кимга тегишли эканлиги тўғрисидаги маълумотлар (жабрланган томоннинг амалий обрў–эътиборини тиклаш мақсадида) берилиши зарур.

Патент ҳуқуқини бузган айбдор шахс патент эгасига етказилган зарарни тўлаши шарт. Бунда патент эгаси етказилган зарар учун тўланадиган товон ўрнига ҳуқуқ бузувчи томонидан ҳуқуқ бузилиши натижасида олинган даромадни талаб қилиб олиши мумкин.

Агар товар белгиларидан ноқонуний фойдаланилган бўлса, бундай товарлар (товар белгисини ўзгартиришнинг имкони бўлмаган ҳолларда) йўқ қилиниши мумкин.

Қонунга мувофиқ интеллектуал мулк ҳуқуқлари бузилганлиги тўғрисидаги низолар судлар томонидан кўриб чиқилади. Бунда суд қарори билан ўзгаларнинг интеллектуал мулк ҳуқуқларини бузишда айбдор бўлган шахс маъ-

мурий ва жиний жавобгарликка тортилади. Судда бундай ишларни кўриб чиқиш масаласи 17.2-бўлимда тўла кўриб чиқилади.

Қайд этиб ўтилганидек, муаллифлик ҳуқуқи ва турдош ҳуқуқлар объектлари ҳеч қаерда рўйхатга олишни талаб этмайди ва бу объектларга алоҳида ҳуқуқлар асар илк бор эълон қилинган вақтдан бошлаб амал қилади.

Қонунчиликка мувофиқ муаллифлик ҳуқуқлари амал қилишининг қуйидаги муддатлари белгиланган:

- адабиёт, фан, санъат, мусиқа асарлари ва бошқа объектларга муаллифлик ҳуқуқи муаллифнинг бутун умри давомида ва вафотидан сўнг 50 йил мобайнида амал қилади. Бунда муаллифлар бир нечта (ҳаммуаллифлар) бўлса, бу муддат сўнгги муаллиф вафот этган санадан бошлаб ҳисобланади;

- турдош ҳуқуқларнинг амал қилиш муддати асарни биринчи марта ёзиб олиш ёки ижро этиш (эфирга чиқиш) санасидан бошлаб 50 йилга тенг бўлади.

*Муаллифлик ҳуқуқидан фарқли равишда саноат мулк объектларига ҳуқуқлар бундай объектларга муҳофаза ҳужжатлари олингандан кейингина ҳуқуқий муҳофазаланади.* Қонунда саноат мулкнинг турли объектларига муҳофаза ҳужжатларининг бир неча тури кўзда тутилган бўлиб, Ўзбекистонда қуйидаги муҳофаза ҳужжатлари амал қилади:

**ихтирога патент** – ихтиронинг устуворлик санасидан бошлаб йигирма йил мобайнида амал қилади, моҳияти бўйича экспертиза ўтказилгандан сўнг берилади;

**ихтирога дастлабки патент** – дастлабки экспертиза ўтказилгандан сўнг берилади ва устуворлик санасидан бошлаб беш йил мобайнида амал қилади. Талабнома берувчининг моҳияти бўйича экспертиза ўтказиш тўғрисидаги илтимосига кўра патентга айлантирилиши мумкин;

**саноат намунасига патент** – моҳияти бўйича экспертиза ўтказилгандан сўнг берилади ва устуворлик санасидан бошлаб 10 йил мобайнида амал қилади, патент эгасининг илтимоси билан амал қилиш муддатини яна беш йилга узайтириш имкониятини сақлаб қолади;

саноат намунасига дастлабки патент – дастлабки экспертиза ўтказилгандан сўнг берилади ва устуворлик санасидан бошлаб беш йил мобайнида амал қилади. Дастлабки патент эгасининг илтимосига кўра патентга айлан-тирилиши мумкин.

фойдали моделга патент – дастлабки экспертиза ўтказилгандан сўнг берилади ва устуворлик санасидан бошлаб 5 йил мобайнида амал қилади ва талабнома берувчининг илтимосига кўра яна уч йилга узайтирилиши мумкин.

товар белгисига гувоҳнома – экспертиза ўтказилгандан сўнг берилади ва белгининг устуворлик санасидан бошлаб 10 йил мобайнида амал қилади ва ҳар сафар 10 йилга узайтириш имкониятини сақлаб қолади.

*Ўз ихтиро, саноат намуналари, товар белгиларини муҳофазалаш учун қандай хатти-ҳаракатларни қўллаш зарур деган савол туғилади?*

Қонун билан муҳофаза ҳужжатлари олиш учун зарур *махсус тартиблар* белгилаб берилган.

Энг аввало муҳофаза ҳужжати (*патент, дастлабки патент, гувоҳнома*) беришга тегишли талабномани тузиш ва уни Патент идорасига тақдим этиш зарур. Бунда масалан, икки ихтирочи бир-биридан мустақил равишда бир-бирига ўхшаш ихтиро яратган бўлса, бу бир хил объектга эгалик ҳуқуқи ким биринчи бўлиб тўғри тузилган талабномани Патент идорасига тақдим этса, ўша кишига тегишли бўлади. Унда устуворлик бор деб ҳисобланади.

Объектнинг устуворлиги – қонунчиликка мувофиқ равишда белгиланадиган вақт бўйича биринчиликдир.

Устуворликни аниқлашнинг бошқа ҳоллари ҳам мавжуд бўлиб, уларни биз 5.3 ва 11.1–бўлимда кўриб чиқамиз.

Муҳофаза ҳужжатлари олиш учун талабнома бериш, шунингдек бошқа юридик ҳаракатларни ва тартибларни амалга ошириш учун талабнома берувчи давлат патент божларини тўлаши зарурлигини қайд этиб ўтамиз. Патент божлари тўланадиган ҳаракат ва тартиблар рўйхати, уларнинг миқдори ва тўлаш муддатлари, шунингдек божларни тўлашдан озод қилиш, божнинг миқдорини камайтириш ёки қайтариб олиш учун асосномалар Патент идо-

раси томонидан Молия вазирлиги, Адлия вазирлиги, шунингдек бошқа манфаатдор давлат бошқарув органлари билан келишган ҳолда белгиланади.

*Энди муҳофаза ҳужжатлари бериш тартибини кўриб чиқамиз. Қонунга мувофиқ патент олиш учун қуйидагилар талабнома бериши мумкин:*

– саноат мулки объекти муаллифи (муаллифлари) ёки унинг меросхўри;

– муаллифнинг вориси, яъни муаллиф шартнома асосида ўз ҳуқуқларини берган ҳар қандай жисмоний ёки юридик шахс;

– муайян ихтиро, фойдали модель ва ҳоказо ходим ўз хизмат вазифасини бажараётган вақтда яратилган ҳолларда муаллифнинг иш берувчиси (фирма, корхона). Яна бир марта қайд этиб ўтамизки, ҳуқуқларнинг берилиши муаллиф ҳамда иш берувчи ўртасидаги шартнома билан расмийлаштирилиши керак.

Патент идораси интеллектуал мулк объектларига талабномаларни кўриб чиқиш учун қабул қилади ва давлат экспертизасини ўтказилади. *Давлат экспертизасини ўтказиш кўп босқичли жараён бўлиб, унда талабнома берилган объектнинг белгиланган талабларга мувофиқлиги текширилади.*

Ихтиролар, фойдали моделлар ва саноат намуналарига патент, дастлабки патент олиш учун берилган талабномалар бўйича давлат илмий–техника экспертизаси ўтказилади, у расмий, дастлабки ва моҳияти бўйича экспертизага бўлинади.

Ихтиро, саноат намуналарига дастлабки патентлар, шунингдек фойдали моделга патент *дастлабки экспертиза* ўтказилгандан сўнг, ихтиро ва саноат намуналарига патентлар эса *моҳияти бўйича экспертиза* ўтказилгандан сўнг берилади.

Моҳияти бўйича экспертиза талабнома берувчининг илтимосномасига кўра ўтказилади, бундай илтимоснома патент олиш учун талабнома берилган санадан бошлаб 12 ой мобайнида берилиши мумкин. Моҳияти бўйича экспертиза ўтказиш тўғрисидаги илтимоснома талабнома берувчи ёки бошқа шахс томонидан *дастлабки патент олиш*

*учун талабнома берилган санадан бошлаб исталган вақтда, лекин дастлабки патентнинг амал қилиш муддати туғамасидан олдин берилиши мумкин.*

*Расмий экспертиза* вақтида биринчи навбатда талабноманинг тўғри расмийлаштирилганлиги текширилади. Масалан, талабноманинг тўлиқлиги (зарур ҳужжатларнинг мавжудлиги, талаб этиладиган нусхалар сони ва ҳоказо) текширилади, олдиндан нотўғрилиги маълум бўлган талабномалар (масалан, саноат намунаси таклиф этилади, лекин ихтирога патент берилиши сўралади) ажратилади, шунингдек бошқа расмий жиҳатлари ( муаллифнинг имзоси, талабнома берувчи корхона муҳри ва ҳоказолар мавжудлиги) текширилади. Расмий экспертиза натижасида тўғри расмийлаштирилган талабноманинг берилган санаси бўйича объектнинг устуворлиги белгиланади (бошқа саналар бўйича устуворликнинг белгиланиш ҳолларини 5.3 ва 11.1–бўлимда қаранг).

Экспертизанинг кейинги босқичлари *дастлабки экспертиза* (дастлабки патентларга талабномалар учун) ва моҳияти бўйича экспертиза (патентга талабномалар учун) дир. Бу экспертизалар вақтида патент сўралаётган объектнинг белгиланган патентга лаёқатлилиқ мезонларига мослиги текширилади. Агар объект патентга лаёқатлилиқ мезонларига мос бўлса, у тегишлича ихтиро, фойдали модель, саноат намунаси деб тан олинади. Қонунга мувофиқ кўрсатилган объектлар учун қуйидаги мезонлар белгиланган:

• *ихтиролар учун – унинг янгилиги, ихтиро даражаси ва саноатда қўлланилиши;*

• *фойдали модель учун – унинг янгилиги ва саноатда қўлланилиши;*

• *саноат намунаси учун – унинг янгилиги, ўзига хослиги ва саноатда қўлланилиши.*

Патент экспертизаси ўтказиш вақтида фойдаланиладиган энг муҳим тушунча *техника даражаси* тушунчасидир. Техника даражаси ўз ичига ихтиронинг устуворлик санасигача жаҳонда барча учун маълум бўлган ва барча фойдаланадиган маълумотларни олади.



Дастлабки экспертизанинг моҳият жиҳатидан экспертизадан фарқи энг аввало шундаки, дастлабки экспертиза вақтида талабнома берилган объектнинг (ихтиро, фойдали модель) маҳаллий янгилик талабларига мувофиқлиги текширилади, яъни *патент экспертлари* фақат Ўзбекистондаги мавжуд патент ҳужжатларини текширадilar, моҳият жиҳатидан экспертизада эса объектнинг жаҳон техника даражасига мувофиқлиги текширилади. Патентга лаёқатлилиқ мезонлари ва патент экспертизасини ўтказиш масалалари ушбу дарсликнинг кейинги бобларида кўриб чиқилади.

Дастлабки экспертиза ва моҳият жиҳатидан экспертиза ўтказишнинг белгиланган меъерий муддатлари тегишлича 3 ой ва 2 йилни ташкил этади. Талабнома берувчилар учун бу жараёнларни тезлаштириш, “тезлаштирилган экспертиза” ўтказиш мумкин, бунинг учун белгиланган патент божларини тўлаш зарур.

Товар белгисини бериш тўғрисидаги талабномалар бўйича экспертиза товар белгисини *дастлабки экспертиза* ва *талабномада ифодаланган белгини экспертизадан* ўтказишдан иборат. Дастлабки экспертиза талабнома Патент идорасига келиб тушган санадан бошлаб бир ойлик муддат ичида, ифодаланган белгини экспертиза эса дастлабки экспертиза тугаллангандан сўнг талабнома Патент идорасига келиб тушган санадан бошлаб ўн икки ой мобайнида ўтказилади, бунда белгининг товар белгиларини рўйхатга олиш шартларига мувофиқлиги текширилади.

Саноат мулки объектларини экспертизадан ўтказиш жараёнида экспертлар талабнома берувчидан етишмаган, талабномага аниқлик киритувчи материалларни сўраб олиш ва бошқа масалаларда мурожаат қилиш ҳуқуқига эгадирлар.

Патент идораси ўтказилган давлат экспертизаси натижалари бўйича муҳофаза ҳужжатлари – патент, дастлабки патент, гувоҳнома бериш тўғрисида қарор қабул қилади ёки бундай ҳужжатларни беришни рад қилади.

Агар ижобий қарор қабул қилинса, Патент идораси тегишли саноат мулки объектини Давлат реестрида Давлат рўйхатига олади ва “Расмий ахборотнома” бюллетенида

патентланган объект тўғрисидаги маълумотларни чоп этади.

Патент идораси маълумотлар расмий равишда чоп этилгандан сўнг уч ой ўтгач патент эгасига (ёки товар белгиси эгасига) муҳофаза ҳужжати, тегишлича патент, дастлабки патент ёки гувоҳнома беради. Патент, дастлабки патент ёки гувоҳнома Ўзбекистон Республикаси номидан берилади ва Патент идораси раҳбари томонидан имзоланади. Шунини қайд этиб ўтиш керакки, ҳамма вақт битта объектга фақат битта муҳофаза ҳужжати (патент, дастлабки патент ёки гувоҳнома) берилади. Агар патентнинг эгаси бир нечта бўлса (масалан, икки фирма ёки икки ҳаммуаллиф) улар битта патент оладилар. Бунда юзага келиши мумкин бўлган низоли масалаларни, масалан, ҳужжатнинг асли ва нусхалари кимда бўлишини ўзаро келишиб оладилар, ёки улар асл нусхани навбати билан ўзларида сақлашлари мумкин ва ҳоказо.

Қайд этиб ўтамизки, кейинчалик патент эгаси патент ёки дастлабки патентни кучда сақлаб туриш учун мунтазам равишда бож тўлаб туришлари шарт, бож тўламаслик муҳофаза ҳужжатининг амал қилиши тўхташига олиб келиши мумкин. *Патент, дастлабки патент қуйидаги ҳолларда ҳам амал қилишдан тўхтатилиши мумкин:*

- патентнинг амал қилиш муддати тугагач;
- патент, дастлабки патент ёки товар белгисининг ҳақиқий эмаслиги учинчи томоннинг даъво аризаси билан суд орқали тасдиқланганда;
- патент эгасининг Патент идорасига берган аризаси асосида.

Агар патент, дастлабки патент ёки гувоҳноманинг амал қилиши муддатидан илгари тўхтатилса, бу ҳақдаги маълумот Патент идорасининг “Расмий ахборотнома” бюллетенида чоп этилади.

Саноат мулки объектларини патентлаш бўйича юқорида қайд этиб ўтилган талабнома ҳужжатларини расмийлаштириш, экспертиза ўтказиш, Патент идораси билан иш юритиш жуда мураккаб жараёнدير. Шунинг учун қонунчиликда фуқаро ва юридик шахсларнинг ўз манфаатларини ҳимоя қилишда махсус шахслар – патент бўйича

ишончли вакиллар хизматига мурожаат қилишлари мумкинлиги кўзда тутилган.

Интеллектуал мулк ҳуқуқи соҳасида тегишли малакага эга бўлган, аттестациядан ўтган ва Патент бўйича ишончли вакиллар Давлат реестрида рўйхатга олинган шахслар патент бўйича ишончли вакил деб аталади. Патент бўйича ишончли вакиллар ишончнома бўйича ўз мижозларининг манфаатларини Патент идораси ёки судда ҳимоя қилиш ҳуқуқига эгадир.

Ўзбекистон қонунчилиги бўйича хориж фуқаролари ва юридик шахслари Патент идорасига бевосита талабнома бериш ҳуқуқига эга эмас. *Улар патент олиш ва уни кучда сақлаб туриш ишларини Ўзбекистоннинг патент бўйича ишончли вакиллари орқали юритишлари мумкин.* Бу талаблар (деярли барча хориж мамлакатлари қонунчилигида шу каби меъёрлар мавжуд) турли мамлакатларнинг қонунчилиги талабномаларни расмийлаштириш, уларни кўриб чиқиш масалалари бўйича бир-биридан кескин фарқ қилиши билан боғлиқ, бу ерда албатта тиллардаги фарқ катта роль ўйнайди. Шунинг учун хорижий талабнома берувчилардан миллий қонунчилик талабларига мувофиқ тайёрланмаган талабномаларни қабул қилиш уларни экспертизадан ўтказишни анча қийинлаштиради. Бу оқибатда расмий мезонлар бўйича патент беришни рад қилишга олиб келади, бу эса ўз навбатида талабнома берувчиларнинг ўзлари учун ҳам, Патент идораси учун ҳам фойдасиздир.

Патент бўйича ишончли вакиллардан ташқари патент агентлари ҳам мавжуд бўлиб, улар интеллектуал мулк соҳасида муайян малакага эга бўлган, лекин патент бўйича ишончли вакиллар реестрида рўйхатга олинмаган шахслардир. Патент агентлари интеллектуал мулк соҳасида турли хизматларни кўрсатиши мумкин, лекин улар Патент идораси ва бошқа ташкилотларда ўз мижозларининг манфаатларини ҳимоя қилиш ҳуқуқига эга эмас.

Юқорида қайд этилганидек, патент қатъий чегараланган ҳудудда амал қилади, яъни Ўзбекистон Республикаси патенти фақат Ўзбекистон ҳудудида амал қилади. Шунинг учун товар ва хизматларни экспорт қилувчилар

ва ўз интеллектуал мулкларини хорижда ҳам ҳимоялашни истаганлар ўз объектларини бошқа давлатларда ҳам патентлаши зарур. *Қонун бўйича Ўзбекистон Республикасининг муҳофаза ҳужжатини олиш учун талабнома берилгандан сўнг уч ой ўтгач интеллектуал мулк объектларини бошқа давлатларда патентлашни бошлаш мумкин.* Бундай чеклаш ва албатта дастлаб республика Патент идорасига талабнома беришнинг шарт қилиб қўйилиши миллий хавфсизликни таъминлаш талаблари билан боғлиқ. Чунки талабномада давлат сири бўлган ва Ўзбекистон хавфсизлигига таҳдид соладиган маълумотлар бўлиши мумкин. Лекин интеллектуал мулк объектларини хорижда патентлашни бошлаш учун ҳеч қандай махсус ружсатнома олиш талаб этилмайди. Агар Патент идорасига талабнома берилган санадан сўнг уч ой ўтгач Патент идораси талабнома берувчини ихтироси махфий эканлиги тўғрисида огоҳлантирмаган бўлса, у ўз объектини хорижда патентлаш ишларини бемалол бошлаш ҳуқуқига эга бўлади. Ихтиролар, саноат намуналари ва товар белгиларини хорижда муҳофазалаш усуллари ва тартиблари ушбу дарсликнинг XI–XIII бобларида кўриб чиқилади.

### 2.3. Интеллектуал мулк объектларини муҳофазалаш соҳасида халқаро кооперация

Бугунги кунда жаҳондаги ҳар бир мамлакат ўзи алоҳида яшай олмайди. Халқаро савдо, инвестицияларнинг бир давлатдан иккинчисига ўтиши, қўшма корхоналарнинг фаолият кўрсатиши ва ҳамкорликнинг бошқа шакллари аллақачон жаҳон иқтисодиётининг ажралмас омили бўлиб қолди.

Бундан ташқари йил сайин жаҳонда иқтисодий интеграция жараёнларининг кучайиб бориши кузатилмоқда. Жаҳон иқтисодий ва молиявий тизимларининг ҳозирги замондаги ҳолати, халқаро савдо ва инновация фаолияти “глобаллаштириш” деб аталган янги байналмилал атама билан ифодаланмоқда. Бундай вазиятлар объектив равиш-

да халқаро миқёсда, ҳам айрим компаниялар, корпорациялар ўртасида ҳамда давлатлараро ва минтақалараро даражада рақобат курашининг кескинлашишига олиб келади.

Рақобат кураши шароитида фақат ишлаб чиқаришнинг яхшилانган усуллари қўлланиш ёки техник-иқтисодий ва истеъмол (шу жумладан тапқи кўриниши ва савдо имиджи) хусусиятлари яхшиланган товарларни яратиш йўли билан қўшимча фойда олиш мумкин.

Шу муносабат билан интеллектуал мулк объектлари, хусусан уларнинг асосий хусусияти – қўшимча фойда “келтирувчи” сифатидаги роли тобора ошиб бормоқда. Бугунги кунда янги интеллектуал мулк объектларини яратиш, уларни ишончли ҳуқуқий муҳофазалаш ва самарали фойдаланиш (шу жумладан бу объектларни сотиш) *ҳар қандай корхона, фирма, корпорация муваффақиятининг ажралмас элементи бўлиб қолмоқда.*

Шунинг учун интеллектуал мулк ҳуқуқларига риоя этиш ва уларни ҳимоялашнинг давлат ички тартиблари нафақат шу давлат фуқаролари, балки унинг иқтисодий ҳамда сиёсий шериклари учун ҳам ўта муҳим. Бугун интеллектуал мулк объектларини муҳофазалаш соҳасидаги ички қонунчилик бу давлатнинг жаҳон иқтисодий ҳамжамиятига интеграцияси (қўшилиш) даражасига таъсир этади ва халқаро сиёсий мунозаралар мавзуси бўлиши мумкин.

Бундан шундай хулоса чиқариш мумкинки, халқаро иқтисодий алоқаларни ривожлантириш, ўз иқтисодиётига илғор технология ва инвестицияларни жалб этиш учун ҳар қандай давлат хориж фуқаролари ва юридик шахслари учун (албатта ўз ҳудудида) уларнинг интеллектуал мулк объектларини муҳофазалаш имкониятларини таъминлаши зарур.

Халқаро иқтисодий муносабатларнинг ривожланиш йўналиши ҳамма вақт ҳам объектив равишда интеллектуал мулк ҳуқуқларини муҳофаза қилишни энгиллаштиришга ёрдам берадиган шарт-шароитларни талаб қилиб келган. Табиийки, турли давлатларда интеллектуал мулкни муҳофазалашнинг бир-биридан фарқ қиладиган тар-

тиблари талабнома берувчилар учун ихтироларни патентлаш, товар белгиларини рўйхатга олишни мураккаблаштирар, бу эса халқаро савдо-сотиқ ва иқтисодий ривожлантириш йўлида жиддий тўсиқ бўлар эди.

*Шунинг учун интеллектуал мулк ҳуқуқлари ривожланишининг бутун тарихи давомида давлатлар интеллектуал мулк объектларини муҳофазалаш масалаларига ёндашувларни бир хиллаштириш йўлларини фаол изламоқда.* Бу муаммолар интеллектуал мулк соҳасида халқаро ҳамкорликни зарурият қилиб қўйди.

Интеллектуал мулкни муҳофазалаш соҳасидаги халқаро ҳамкорликнинг мақсади турли давлатлар ички қонунчилигининг айрим қоидаларини бир хиллаштириш, интеллектуал мулк соҳасида халқаро стандартлар ва меъёрлар ишлаб чиқиш йўли билан турли мамлакатларда интеллектуал мулк ҳуқуқларини муҳофазалашни енгилаштириш учун шарт-шароитлар яратишдан иборат.

Халқаро ҳамкорликнинг вазифалари халқаро илмий-технологик алмашинувни рағбатлантириш, турли давлатларнинг фуқаролари учун энг янги технологиялар ва ахборот ресурсларидан фойдаланиш имкониятини яратиш йўли билан давлатларнинг иқтисодий, индустриал ва маданий ривожланишига кўмаклашиш, шунингдек интеллектуал мулк объектларини муҳофазалаш ва ундан фойдаланиш самарадорлигини ошириш тизимини такомиллаштиришга йўналтирилган бошқа тадбирларни амалга оширишдан иборат. Масалан, қуйидагилар халқаро ҳамкорликнинг муҳим йўналиши бўлиши мумкин:

- ривожланаётган мамлакатлар учун қулай шарт-шароитлар яратиш, халқаро бозорларда уларнинг техника соҳасидаги мустақиллиги ва рақобатбардошлиги даражасини ошириш;

- ривожланаётган мамлакатларнинг патентланган илғор технологияларни сотиб олиш шарт-шароитларини яхшилаш;

- товар белгиларини муҳофазалаш ва савдода самарали фойдаланишга кўмаклашиш йўли билан халқаро савдода айрим мамлакатларнинг рақобатбардошлигини ошириш;

- потенциал фойдаланувчилар учун патент ахборотидан фойдаланиш йўллари енгиллаштириш;
- адабий ва бадиий асарлар сонини ошириш, шунингдек бу асарлардан фойдаланиш ҳуқуқларини олиш шарт-шароитларини яхшилаш йўли билан ўзига хос миллий маданиятни сақлаб қолишни рағбатлантириш ва бошқа кўплаб йўналишлар.

*Халқаро муносабатларда ҳуқуқларнинг асосий манбаи халқаро битим ва шартномалардир. Халқаро шартнома* — бу халқаро ҳуқуқ билан тартибга солинадиган давлатлар ўртасидаги ёзма келишув бўлиб, унда ўзаро ҳуқуқ ва мажбуриятлар белгилаб берилади.

*Ўзбекистон қонунчилигида халқаро ҳуқуқ примати (устунлиги) тамойили кўзда тутилган.* Яъни, Ўзбекистон Республикасининг халқаро шартнома ёки битимларида ички қонунчиликдан фарқланадиган бошқа қоидалар кўзда тутилган бўлса, ушбу халқаро шартнома ёки битим қоидалари қўлланилади.

Бугунги кунда интеллектуал мулкни муҳофазалаш соҳасида жаҳонда шаклланган халқаро битимлар тизими ўз ичига интеллектуал мулк ҳуқуқларини муҳофазалашнинг турли масалалари бўйича ўндан ортиқ халқаро конвенция ва шартномаларни олади.

Интеллектуал мулк соҳасидаги асосий халқаро битимлар Бутунжаҳон интеллектуал мулк ташкилоти (БИМТ) доирасида бирлаштирилади. БИМТ Стокгольмда 1967 йилда имзоланган ва 1970 йилда кучга киритилган Конвенция билан таъсис этилган. БИМТ БМТнинг 16 та ихтисослашган муассасаларидан биридир. БИМТ нинг маъмурий вазифаларни бажарадиган Котибияти “БИМТнинг Халқаро бюроси” деб аталади. БИМТнинг тузилиши ва фаолияти тўғрисида биз 18.1–бўлимда тўла тўхталамиз.

Санот мулкни муҳофазалаш бўйича Париж Конвенцияси интеллектуал ҳуқуқлар соҳасидаги биринчи, энг умумий халқаро битим бўлди. Париж Конвенцияси 1883 йилда тузилган. Кейинчалик унга бир неча марта қўшимчалар киритилган ва қайта кўриб чиқилган, хусусан 1891 йил Мадридда, 1900 йилда Брюсселда, 1911 йилда Вашингтонда ва ҳоказо. Конвенциянинг ҳозирги вақтда амал

қилаётган таҳрири 1979 йилда Стокгольмда қабул қилинган бўлиб, 2000 йил 1 январдаги маълумотларга кўра 162 давлат, шу жумладан 1993 йил 18 августда Конвенцияга аъзо бўлган Ўзбекистон ҳам унинг иштирокчилари ҳисобланади.

Конвенция ихтиро, фойдали модель, товар белгилари, саноат намуналари, фирма номлари, товарларнинг келиб чиқиш жойлари номлари каби объектларни муҳофазалаш, шунингдек ноҳалол рақобатнинг олдини олишнинг умумий асослари, тамойилларини белгилаб берди. Конвенция доирасида давлатларнинг патент тизими, кадрлар тайёрлаш, патент ахбороти билан алмашиши, патент қонунчилигини халқаро миқёсда уйғунлаштириш бўйича ўзаро ҳаракатлари амалга оширилади. *Шуни қайд этиб ўтамизки, Париж Конвенциясига аъзолик давлатнинг саноат мулки соҳасидаги бошқа битимларда иштирок этиши учун зарур шартдир.*

Конвенциянинг асосий қоидалари қуйидаги уч тоифага бўлинади: *миллий режим, устуворлик ҳуқуқи, умумий қоидалар.*

Конвенциянинг муҳим қоидаси миллий режим ёки тенглаштириш тамойили бўлиб, унга мувофиқ Конвенция аъзо бўлган ҳар бир давлат саноат мулки объектларига нисбатан ўз фуқароларига қандай муҳофазасини берган бўлса, бошқа иштирокчи давлатнинг фуқаросига ҳам шундай ҳуқуқлар бериши шарт. Бу шуни англатадики, бошқа иштирокчи давлатнинг фуқароси (шу жумладан бошқа иштирокчи давлат ҳудудида яшаш жойига эга бўлган ва фаолият кўрсатаётган саноат ёки савдо корхонасига эгаллик қилаётган шахслар ҳам) ҳар қандай иштирокчи давлат ҳудудида шу давлат фуқаролари каби ҳуқуқларга эга ва бу соҳада ҳеч қандай ҳуқуқ чекланишларига учраши мумкин эмас. Иштирокчи давлатларга хориж фуқароларидан ўз ишларини миллий патент бўйича ишончли вакиллар орқали юритишларини талаб қилишга рухсат берувчи қоидани миллий режим тамойилидан чекланиш деб аташ мумкин.

Париж Конвенциясининг иккинчи муҳим қоидаси ихтиро, фойдали модель, саноат намуналари ва товар белги-



ларига нисбатан устуворлик ҳуқуқидир. Устиворлик ҳуқуқи талабнома берувчилар учун саноат мулки объектларини хорижда ҳимоялаш тартибларини осонлаштириш имконини беради (устуворлик ҳуқуқини биз 11.1-бўлимда тўлароқ кўриб чиқамиз).

Конвенция келишувчи давлатларнинг барча риюя этиши шарт бўлган қуйидаги умумий қоидаларни белгилаб беради:

- турли келишувчи давлатларда битта ихтиронинг ўзига берилган патентларнинг мустақиллик тамойили. Бу тамойилга мувофиқ бир давлатда патент берилиши ёки рад қилиниши бошқа давлатни ҳам шундай йўл тутишга мажбур қилмайди. Масалан, бирор бир давлатда патентнинг бекор қилиниши унинг бошқа давлатда ҳам бекор қилиниши учун сабаб бўла олмайди;

- ихтирочининг патентда ихтирочи сифатида номланиш ҳуқуқи;

- патентланган буюм ёки патентланган усул билан тайёрланган буюмни сотиш миллий қонунчилик билан ман қилинган ёки чегараланган деган асосларда патент беришни рад қилишга йўл қўймаслик;

- алоҳида ҳуқуқларни амалга ошириш натижасида юзга келиши мумкин бўлган суйистеъмол қилиш ҳолларининг олдини олиш учун мажбурий лицензиялар бериш шартлари. Конвенция патентланган объектдан фойдаланмасликнинг энг қисқа муддатларини ва бундай ҳолларда патент эгалари учун енгиллаштирувчи вазиятларни белгилаб беради;

- Конвенция товар белгиларига нисбатан уларнинг мустақиллик тамойилларини белгилаб берган бўлиб, товар белгисининг келиб чиқиш мамлакатада рўйхатга олиниши уни бошқа давлатда рўйхатга олишни рад этиш учун асос бўлмайди. Бир давлатда белгининг амал қилиши тўхташи унинг бошқа иштирокчи давлатларда рўйхатга олинишига таъсир қилмайди. Конвенция шунингдек товар белгисидан албатта фойдаланишни талаб қилувчи мамлакатларда товар белгисидан фойдалана бошлашнинг “оқилона” муддатларини белгилаб беради;

- товар белгисини дастлабки шаклида муҳофазалаш тамайили, унга мувофиқ келиб чиқиш мамлакатиде тегишли равишда рўйхатга олинган белги бошқа мамлакатларда ҳам ўзининг дастлабки шаклида рўйхатга олиш учун қабул қилинади ва муҳофазаланади;

- муайян мамлакатда тан олинган товар белгиларини рўйхатга олмасдан муҳофазалаш, шунингдек иштирокчи давлатлар ва халқаро ҳукуматлараро ташкилотларнинг герблари, байроқлари, давлат эмблемаларини муҳофазалаш;

- иштирокчи давлатларнинг хизмат кўрсатиш белгилари ва жамоат белгиларини муҳофазалаш мажбурияти;

- ўзгаларнинг товар белгилари ноқонуний қўйилган товарларни ҳибсга олишни талаб қилиш имконини берадиган ҳолида;

- саноат намуналарига нисбатан: улар ҳар бир келишувчи давлатда муҳофаза қилиниши зарур ва бу давлатда ушбу намуналар ўз аксини тонган буюмларнинг ишлаб чиқарилмаслиги уни ҳақиқий эмас деб эълон қилиш учун асос бўла олмайди.

- ҳар бир давлат маҳсулотнинг келиб чиқиши тўғрисида бевосита ва билвосита ёлғон кўрсатмалар ёки тайёрловчи, саноатчи ёки сотувчининг шахси тўғрисида ёлғон кўрсатмаларга қарши чора—тадбирлар белгилаши зарур.

Париж Конвенциясининг яна бир муҳим ҳолидаси шундан иборатки, унга кўра Конвенциянинг ҳар бир иштирокчиси берилаётган муҳофаза ҳужжатлари тўғрисидаги маълумотларни мунтазам равишда нашр этадиган *саноат мулки бўйича махсус хизмат* (патент идораси) ва аҳолининг ихтиро (фойдали модель), саноат намуналарига берилган патентлар, шунингдек товар белгилари билан танишиб бориши учун *марказий жамғарма* (патент кутубхонаси) ташкил этиши зарур.

Париж Конвенцияси иштирокчи давлатлари Париж иттифоқини ташкил этадилар. У *Ассамблея* ва *Ижро комитетидан* иборат раҳбар органдир. Ассамблея барча иштирокчи давлатлардан иборат юқори орган ҳисобланади. Ассамблея аъзолари орасидан сайланадиган Ижро коми-

тети Ассамблея қарорларини тайёрлайди ва сессиялар ўртасида унинг вазифасини бажаради.

Париж Конвенцияси қоидалари билан асос солинган халқаро ҳуқуқ тизимини ривожлантиришнинг кейинги босқичлари *интеллектуал мулк объектларини муҳофаза-лашнинг турли тартиблари соҳасида кооперация тўғрисидаги халқаро битимлар*, шунингдек *халқаро классификация битимларидир*.

1970 йилда Вашингтонда тузилган Патент кооперацияси тўғрисидаги шартнома (РСТ) энг муҳим халқаро шартномалардан биридир. РСТ, биринчи навбатда, ихтироларга бир неча мамлакатда муҳофаза олишни осонлаштириш ва арзонлаштиришга йўналтирилган. Шартнома шунингдек ривожланаётган мамлакатлар патент тизимининг иш самарадорлигини ошириш ва бу мамлакатлар аҳолисининг илғор техник ечимлар, ихтиролар тўғрисидаги ахборотлардан фойдаланишини осонлаштириш йўли билан уларнинг иқтисодий ривожланишини рағбатлантиришга хизмат қилади. *Ўзбекистон 1993 йилда РСТ аъзоси бўлди*.

Шартнома тартиблари битта халқаро талабнома бериш йўли билан бир вақтнинг ўзида РСТга аъзо кўпчилик мамлакатларнинг ҳар биридан патент муҳофазаси сўраш имконини беради. Бундай талабномани ҳар қайси давлатнинг фуқароси шу давлат ёки ўзи яшаётган мамлакат миллий патент идорасига бериши мумкин. Ҳозирги вақтда РСТ ихтироларни хорижда патентлаш ишларини амалга оширадиган асосий шартномадир. 2000 йилнинг 1 январидаги ҳолат бўйича 100 дан ортиқ мамлакат РСТ аъзосидир. РСТ тартиблари тўғрисида XII бобда батафсил тўхталамиз.

РСТ доирасида Иттифоқ тузилган бўлиб, у ўз Ассамблеясига эга. РСТ иштирокчилари бўлган барча давлатлар Ассамблея аъзолари ҳисобланади. Ассамблеянинг асосий вазифаси Шартнома Йўриқномасига ўзгартиришлар киритиш, Иттифоқнинг бюджети ва икки йиллик дастурини қабул қилиш, шунингдек РСТ тизимида қўлланиладиган божлар миқдорини белгилашдан иборат.

Интеллектуал мулк соҳасидаги дастлабки битимлардан бири Белгиларни халқаро рўйхатга олиш тўғрисидаги

Мадрид битимидир. Битим 1891 йилда (унинг охириги таҳрири 1979 йилда Стокгольмда қабул қилинган) тузилган. Бу битим товар белгиларини рўйхатга олиш тизимини яратган бўлиб, битим иштирокчилари бўлган бир неча давлатда бир вақтнинг ўзида амал қилади. Халқаро рўйхатга олиш товар белгилари эгаларига ноҳалол рақобатдан ҳимояланиш кафолатини беради, демак савдонинг ривожланиши, хусусан Битимнинг иштирокчи давлатлари бозорларига бошқа мамлакатлардан истеъмол ва санот товарларининг кириб келишига кўмаклашади.

Битим Париж Конвенциясининг барча иштирокчи давлатлари учун очиқ. Мадрид Битими доирасида Иттифоқ тузилган. 1970 йилдан бошлаб Иттифоқ ўз Ассамблеясига эга. Иттифоқнинг барча иштирокчи давлатлари Ассамблея аъзоларидир. Ассамблеянинг асосий вазифалари Йўриқномага тузатишлар киритиш, Иттифоқнинг бюджети ва дастурини қабул қилиш, шунингдек Битимни қўллаш бўйича қоидаларни қабул қилиш ва ўзгартириш, шу жумладан Мадрид тизимида фойдаланиладиган божлар миқдорини белгилашдан иборат.

Товар белгилари соҳасидаги бошқа бир битим 1989 йилда тузилган Белгиларни халқаро рўйхатга олиш тўғрисидаги Мадрид битимига Баённомадир. Баённома Мадрид Битими қоидаларини замонга мослаштирувчи янгиликларни амалга жорий этади, лекин унинг ўрнини босмайди. Битимни бундай шаклда қабул қилишга қуйидагилар: битим иштирокчилари доирасини кенгайтириш зарурияти, шунингдек давлатларнинг амалдаги ва уларни қаноатлантирадиган механизмларни хавф-хатарга қўйишни истамасликлари сабаб бўлди. *Баённома Мадрид Битими билан бир вақтда амал қилади.* Мадрид Битими ва Баённома тартиблари XII бобда тўлиқ кўриб чиқилади.

Келиб чиқиш жойларининг номларини муҳофазалаш соҳасида 1958 йилда тузилган Келиб чиқиш жойлари номини муҳофазалаш ва уларни халқаро рўйхатга олиш тўғрисидаги Лиссабон битими амал қилади. Битимга мувофиқ бундай номлар Женевадаги БИМТнинг Халқаро бюроси томонидан келишувчи давлатнинг манфатдор ваколатли органи талабномаси бўйича рўйхатга олинади.

Шундан сўнг Халқаро бюро бошқа давлатларга бу ном рўйхатга олинганлиги тўғрисида хабар беради. Барча келишувчи давлатлар халқаро тартибда рўйхатга олинган номни у келиб чиққан мамлакатда муҳофазалаш вақти мобайнида муҳофазалаш шарт. Агар мамлакат рўйхатга олинган номнинг муҳофазасини таъминлай олмаса, бу ҳақда ном халқаро рўйхатга олинган санадан бошлаб бир йилдан кечикмай расмий равишда эълон қилиши зарур. Лиссабон битими ўз Ассамблеясига эга бўлган Иттифоқни таъсис этган. Ассамблеянинг вазифаси Иттифоқнинг бюджети ва икки йиллик дастурини қабул қилишдан иборат.

Саноат намуналарини муҳофазалаш соҳасида 1925 йилда тузилган Саноат намуналарини халқаро депонентлаш тўғрисидаги Гаага битими амал қилади. Ҳозирда унинг 1979 йилдаги охириги таҳрири амалда. Гаага битими саноат намуналарини депонентлаш (муҳофазалаш)нинг халқаро тизимини белгилаб беради. Гаага битими доирасида Иттифоқ тузилган бўлиб, у 1970 йилдан бошлаб ўз Ассамблеясига эга. Ассамблеянинг вазифалари Иттифоқ бюджети ва икки йиллик дастурни, Битимни қўлланиш бўйича қоидаларни қабул қилиш ва ўзгартириш, шунингдек Гаага тизимини қўлланиш муносабати билан олинган божлар миқдорини белгилашдан иборат. Гаага битими тартиблари 11.2– бўлимда батафсил кўриб чиқилади.

Юқорида қайд этиб ўтилганидек, ҳозирги вақтда ген муҳандислиги ва микробиология каби соҳалар жадал ривожланмоқда. Шу муносабат билан 1977 йилда тузилган патент тартиблари мақсадларида микроорганизмларни депонентлашнинг халқаро тан олинishi тўғрисидаги Будапешт шартномаси жуда муҳим. Микроорганизмлар штаммларини депонентлаш бундай ихтироларга патент беришнинг мажбурий шартидир (5.1 ва 5.3–бўлимларга қаранг). Халқаро депонентлаш тартиби микроорганизмларни Шартнома иштирокчилари бўлган ҳар бир мамлакатда депонентлашга тенгдир. Бу шу каби ихтироларни хорижда патентлашда жуда фойдалидир, чунки биринчидан хорижда патентлаш тартибини соддалаштиради, ик-

кинчидан талабнома берувчиларнинг тегишли молиявий харажатларини қисқартиради. Будапешт шартномаси ўз бюджетига эга эмас. Лекин у Иттифоқ ва Ассамблея тузилишини кўзда тутади, Шартноманинг иштирокчи давлатлари унинг аъзолари ҳисобланади. Ассамблеянинг асосий вазифаси Шартнома йўриқномасига тузатишлар киритишдан иборат.

*Энди халқаро классификация битимларига ўтамиз.*

Ихтиролар соҳасида 1971 йилда тузилган Халқаро патент классификацияси тўғрисидаги Страсбург битими амал қилади. Страсбург битимининг мақсади патент ҳужжатларини муфассал иерархик индексациялаш ва қидиришнинг ягона тизимини яратишдан иборат. Бу Битим билан Халқаро патент классификацияси (ХПК) таъсис этилган бўлиб, у техниканинг барча соҳасини 70000 дан ортиқ кичик рукнлардан иборат саккизта асосий бўлимга ажратади. *ХПК турли патент-ахборот тадқиқотлари, патент экспертизасини самарали ўтказиш имконини беради, бу эса патент ахборотини тезкор ва тижорат нуқтаи назаридан қимматли ахборотлар манбаига айлантиради.* Ҳозирги вақтда ХПКдан деярли барча давлатлар ва ташкилотлар кенг фойдаланмоқда. ХПК тўғрисидаги Битим доирасида Иттифоқ тузилган бўлиб, у ўз Ассамблеясига эга. Ассамблея Иттифоқнинг бюджети ва икки йиллик дастурини қабул қилади. ХПК 9.2-бўлимда батафсил кўриб чиқилади.

Белгиларни рўйхатга олиш учун 1957 йилда тузилган Товарлар ва хизматларнинг халқаро классификацияси тўғрисидаги Ницца битими амал қилади. Бу Битим товар белгилари ва хизмат кўрсатиш белгиларини рўйхатга олиш мақсадларида товарлар ва хизматлар классификациясини таъсис этади. Классификациядан Мадрид Битимига мувофиқ товар белгиларини халқаро рўйхатга олиш, шунингдек миллий рўйхатга олишда фойдаланилади. Фақат 42 давлат Ницца битимининг иштирокчиси бўлса ҳам, амалда 100 дан ортиқ мамлакат ушбу Классификациядан фойдаланади. Битим доирасида ўз Ассамблеясига эга бўлган Иттифоқ тузилган бўлиб, унинг вазифа-

сига Иттифоқ бюджети ва икки йиллик дастурни қабул қилиш киради.

Саноат намуналарининг халқаро классификациясини таъсис этиш тўғрисидаги Локарн битими 1968 йилда тузилган. Бу Битим билан саноат намуналари классификацияси таъсис этилади. Ҳар бир келишувчи давлатнинг Миллий патент идораси расмий ҳужжатларда Халқаро классификация белгиларига мос саноат намуналарининг депонентлангани ёки рўйхатга олинганлигини кўрсатиши шарт. Локарн битими доирасида Иттифоқ таъсис этилган бўлиб, у ўз Ассамблеясига эга. Унинг вазифаси Иттифоқ бюджети ва икки йиллик дастурни қабул қилишдан иборат.

Биз фақат энг муҳим битимларни келтириб ўтдик, саноат мулкани халқаро муҳофазалаш соҳасида яна айрим объектлар бўйича кўплаб битимлар мавжуддир. Бу битимлар ичида унча муҳим бўлмаган, 1981 йилда тузилган Олимпия тимсолини муҳофазалаш тўғрисидаги Найроб битимини қайд этмаслик мумкин эмас. Унга мувофиқ ушбу Шартнома иштирокчиси бўлган давлатлар олимпия белгиси (бешта ўзаро туташган ҳалқа)ни Халқаро олимпия комитетининг махсус рухсатисиз тижорат мақсадларида (масалан, реклама, товар белгиси сифатида ва ҳоказо) фойдаланишдан муҳофазалашлари шарт.

*Муаллифлик ҳуқуқини муҳофазалаш соҳасидаги халқаро шартномалар халқаро ҳамкорлик соҳасининг алоҳида бўлимидир.* Масалан, бу соҳада қуйидаги муҳим битимлар тузилган: Адабий ва бадиий асарларни муҳофазалаш тўғрисидаги Берн конвенцияси, Ижрочилар, фонограмма ишлаб чиқарувчилар ва эшиттириш органлари манфаатларини муҳофазалаш бўйича Рим конвенцияси, Фонограмма ишлаб чиқарувчиларнинг манфаатларини уларнинг фонограммаларини ноқонуний қайта ишлаб чиқаришдан муҳофазалаш тўғрисида Женева конвенцияси, Йўлдошлар орқали узатиладиган сигналларнинг элтувчи дастурларини тарқатиш тўғрисидаги Брюссель конвенцияси. Бу битимларни биз III бобда кўриб чиқамиз.

Минтақавий патент тузилмаларининг яратилиши XX асрнинг сўнгги 25 йилида минтақавий иқтисодий итти-

фоқларнинг пайдо бўлишида муҳим қадам бўлди. Бу тузилмалар бундай битимларнинг иштирокчиси бўлган барча мамлакатларда амал қилувчи муҳофаза ҳужжатлари бериш ваколатига эга. Ҳозирги вақтда қуйидаги битимлар амал қилмоқда: Европа патент конвенцияси (Мюнхенда 1973 йилда қабул қилинган, 1978 йилдан амалда); Африканинг француз тилида сўзлашувчи мамлакатларини бирлаштирувчи Африка интеллектуал мулк ташкилотини тузиш тўғрисидаги Битим (OARI, 1977 йилда имзоланган, 1982 йилдан амалда); Африканинг инглиз тилида сўзлашувчи мамлакатлари учун Саноат мулки ташкилотини тузиш тўғрисидаги Битим (ARIPO, 1976 йилда қабул қилинган); шунингдек 1995 йилнинг августидан кучга кирган Евроосиё патент конвенцияси.

Ўз олдига қўйган мақсадлари ва вазифаларига кўра бундай минтақавий патент тузилмалари бир-бирига ўхшайди. Шунинг учун уларнинг афзаллиги ва камчиликларини Евроосиё патент конвенцияси (ЕОПҚ) мисолида кўриб чиқамиз. Ҳозирги вақтда 9 давлат: Туркманистон, Белоруссия, Тожикистон, Россия, Озарбайжон. Қозоғистон, Қирғизистон, Арманистон ва Молдова ЕОПҚнинг аъзосидир. Евроосиё патент конвенциясининг 1-моддасига кўра *Конвенция барча иштирокчи давлатларнинг ҳудудида амал қиладиган ягона патент бериш асосида ихтироларни муҳофазалашнинг давлатлараро, миллий тизимидир.* Бундай минтақавий патент тузилмасида иштирок этиш (худди бошқа минтақавий патент битимларида иштирок этиш каби) фақат иштирокчи давлатлар ҳақиқатан ҳам иқтисодий интеграциялашган шароитдагина ўзини оқлайди, чунки ягона патент бутун минтақа доирасида умумий манфаатларга эга бўлган иқтисодий муносабат субъектлари учун фойдалидир. Бундан ташқари, минтақавий тузилмалар фаолияти самарадорлигининг муҳим шартлари барча иштирокчи давлатларнинг иқтисодий манфаатларини объектив ҳисобга олишдан иборат бўлиб, бу ҳам тўла иқтисодий иттифоқнинг кўрсаткичидир. Акс ҳолда бундай миллий тузилмалар минтақанинг иқтисодий жиҳатдан устунлик қиладиган мамлакатлари манфаатларига хизмат қилади. Бу эса айрим мамлакатларнинг индустри-



ал ривожланишидаги номутаносибликнинг мустаҳкамланишига олиб келади. Масалан, Евроосиё патент тизимида Евроосиё патент идораси штатида иштирокчи давлат квотаси бу давлатнинг иқтисодий салоҳиятидан келиб чиққан ҳолда белгиланади ва Россия учун – 52 %, Белоруссия – 6 %, Қозоғистон – 6 %, қолган давлатларнинг ҳар бири учун 3% ни ташкил этади, яъни иқтисодий жиҳатдан кам ривожланган мамлакатнинг манфаатлари ҳисобга олиниши олдиндан Россия нуқта назарига боғлиқ бўлиб қолади.

Евроосиё конвенциясига мувофиқ Евроосиё патент ташкилоти таъсис этилган бўлиб, Маъмурий кенгаш ва юқорида қайд этиб ўтилган Евроосиё патент идораси унинг органидир. Евроосиё идорасини Президент бошқаради, у Евроосиё патент ташкилотининг энг юқори мансабдор шахси ҳисобланади.

Бутунжаҳон Савдо Ташкилоти (БСТ) таъсис этилиши интеллектуал мулк соҳасидаги халқаро корпорация ривожланишига турки бўлди. Интеллектуал мулк ҳуқуқлари бўйича энг асосий жиҳатларни бирхиллаштиришга қаратилган энг сўнгги йўналишлар Интеллектуал мулк ҳуқуқлари бўйича савдо масалалари тўғрисидаги Битим (ТРИПС) да мужассамлашди. Унинг лойиҳаси 1994 йилда БСТнинг Уругвай раунди давомида таклиф этилган эди. *Бугунги кунда ТРИПСга қўшилиш ҳар бир давлатнинг БСТга кириши учун зарур шартдир.*

ТРИПСнинг моҳияти шундан иборатки, Битим БСТнинг барча аъзолари учун интеллектуал мулк ҳуқуқларини муҳофазалаш, шунингдек интеллектуал мулк ҳуқуқларининг ҳақиқийлиги, ҳажми, ундан фойдаланиш, амалга ошириш, шу жумладан сотиб олиш ва қўллаб-қувватлашга тааллуқли белгиланган стандартларга риоя қилинишига кўмаклашишни шарт қилиб қўяди.

Бундан ташқари, ТРИПСда интеллектуал мулкни муҳофазалашнинг турли ички давлат тартибларини ташкил этиш, шунингдек интеллектуал мулк ҳуқуқлари бузилшининг олдини олиш ва низоли масалаларни бартараф этиш йўллари тўла баён этилган.

Қуйида биз ТРИПСнинг энг муҳим жиҳатларини кўриб чиқамиз:

1. Муаллифлик ҳуқуқи ва турдош ҳуқуқларга нисбатан бу Битимнинг иштирокчи давлатлари Берн конвенцияси, Рим конвенцияси, шунингдек Интеграл микросхемаларга тааллуқли интеллектуал мулк бўйича шартнома (1989 йил майда Вашингтонда имзоланган) қоидаларига риоя қилишлари зарур. ТРИПС бўйича компьютер дастурлари Берн конвенциясига мувофиқ адабиёт асарлари каби муҳофазаланиши зарурлигини қайд этиб ўтамиз.

2. Давлатлар ихтиролар, товар белгилари, саноат намуналарига нисбатан саноат мулкани муҳофазалаш бўйича Париж конвенция-сининг 1967 йилдаги таҳрири қоидаларини қўлланишлари зарур. Бундан ташқари, ТРИПС саноат мулкани муҳофазалашнинг турли масалаларини муфассал баён этиб беради, масалан:

- Битимда рўйхатга олинган товар белгиси, патентланган саноат намунаси ёки ихтиро эгасига берилиши зарур бўлган мутлақ ҳуқуқлар рўйхати батафсил келтирилади. Ихтиролар бўйича агар бу ихтиро усул бўлса, мутлақ ҳуқуқлар фақат патентланган усулдан фойдаланишга эмас, балки бевосита шу усул билан тайёрланган маҳсулотга ҳам тарқалишини қайд этиб ўтамиз;

- ТРИПС муҳофаза ҳужжатларининг энг қулай амал қилиш муддатларини белгилаб беради: товар белгисини рўйхатга олиш (ёки қайта рўйхатга олиш) муддати камида 7 йил, саноат намунаси учун камида 10 йил, ихтироларни муҳофазалаш муддати эса камида 20 йил қилиб белги-ланган. Айнан шу қоидаларга мувофиқ равишда АҚШ Патент қонунчилигига ўзгартиришлар киритилган (батафсил маълумот олиш учун 18.3-бўлимга қаранг).

- Битимда интеллектуал мулк объектлари бўйича лицензия контрактларини тузиш, бошқа шахсларга бериш ва сотиш масалалари баён этилади.

3. Шунини қайд этиб ўтиш муҳимки, ТРИПС аъзоси бўлган давлатлар интеллектуал мулк ҳуқуқларининг бузилишига қарши самарали тадбирлар қўлланишини қонуний тарзда таъминлашлари, шунингдек интеллектуал мулк соҳасидаги низоли масалаларни ҳал қилиш учун

тегишли юридик органларга эга бўлишлари зарур. Масалан, ТРИПС матнида давлат томонидан ҳуқуқ эгасининг қонуний ҳуқуқларини бузган шахснинг етказилган зарарни тўлашини таъминлайдиган ваколатли орган ташкил этилиши зарур деб таъкидланган.

4. ТРИПС божхона тартибларига махсус талаблар белгилаб беради. Хусусан, божхона органи патент (ёки муаллифлик ҳуқуқи объекти) эгасининг тегишли аризаси бўйича интеллектуал мулкнинг қонуний ҳуқуқларини бузувчи товарларнинг эркин муомилага чиқарилишини тўхтатиш ҳуқуқига эга.

5. ТРИПС Париж конвенциясининг миллий режим тамойили тўғрисидаги қоидаларини ривожлантиради. ТРИПСнинг 4–моддасига мувофиқ интеллектуал мулкни муҳофазалаш соҳасида бир давлат томонидан бошқа бир мамлакатнинг фуқаросига (шу жумладан ўз фуқароларига) бериладиган ҳар қандай қулайликлар, имтиёзлар ёки иммунитетлар дарҳол ТРИПСнинг барча иштирокчиларига ҳам тарқалиши зарур.

Ўзбекистон ҳозирча ТРИПС аъзоси эмас ва тегишлича БСТга ҳам кирмаган. Лекин, республикада интеллектуал мулк соҳасидаги қонучиликни ТРИПС қоидалари билан уйғунлаштириш ва тегишли халқаро конвенциялар ва шартномларга қўшилиш бўйича мақсадга йўналтирилган иш олиб борилмоқда.

*Албатта, интеллектуал мулкни муҳофазалаш соҳасидаги халқаро кооперацияни кучайтириш, миллий қонучиликни уйғунлаштириш давлатлар ва минтақаларнинг индустриал, иқтисодий ва ижтимоий ўсиши йўлида халқаро иқтисодий муносабатларни ривожлантиришда тобора катта аҳамият касб этади.*

Назорат саволлари.

1. Ҳуқуқий тизим, ҳуқуқ нормаси, ҳуқуқ соҳалари, ҳуқуқ институтлари нима?

2. Қандай объектив иқтисодий шарт–шароитлар патент ҳуқуқи юзага келиши ва ривожланишига олиб келди?

3. Англия ҳуқуқининг “континентал ҳуқуқдан” фарқи нимада?

4. Замонавий патент тизими шартли равишда бўлинадиган тўрт гуруҳнинг асосий хусусиятларини кўрсатиб беринг?

5. Ўзбекистоннинг интеллектуал мулкни муҳофазалаш соҳасидаги қонуний базаси нимадан иборат?

6. Интеллектуал мулк объектларига шахсий номулкий ва мутлақ ҳуқуқлар нимадан иборат?

7. Мутлақ ҳуқуқларни бузиш ва чеклаш ҳоллари, уларни муҳофазалаш усулларини кўрсатинг.

8. Ўзбекистонда қандай муҳофаза ҳужжатлари амал қилади, уларни олиш учун амалда бўлган зарур тартибларни кўрсатинг?

9. Патент бўйича ишончли вакиллар ва патент агентлари кимлар?

10. Интеллектуал мулк объектларини муҳофазалаш соҳасидаги халқаро ҳамкорликнинг мақсади ва вазифаларини, шу соҳадаги асосий халқаро конвенция ва шартномаларни кўрсатинг?

11. Париж Конвенциясининг асосий қоидалари нималардан иборат?

12. Нима учун ТРИПС Битимини ишлаб чиқиш зарур бўлди, ушбу Битимнинг асосий қоидаларини кўрсатинг?

### III боб. МУАЛЛИФЛИК ҲУҚУҚИ ВА ТУРДОШ ҲУҚУҚЛАР

#### 3.1. Адабиёт, санъат ва аудиовизуал асарларни муҳофазалаш

*Адабиёт, фан ва санъат* асарлари маданиятнинг асосини ташкил этади. Ҳеч бир халқ, миллат ёки цивилизация маданиятсиз яшай олмайди. Бугунги кунда бу муаллифлик ҳуқуқи объектлари фақат маданият, маънавий ривожланишнинг ажралмас қисми эмас. Адабиёт, фан ва санъат асарлари аллақачон иқтисодиёт, халқаро иқтисодий муносабатларнинг муҳим омилига айланган.

Мутахассисларнинг баҳолашича ҳар йили 100000 га яқин китоб нашр этилади ва 5000 га яқин фильм чиқарилади, бир йилда сотиладиган фонограммалар сони эса 3 миллиардни ташкил этади. Тегишлича уларнинг савдо обороти ўнлаб миллиард АҚШ долларидан ортади. Бундан муаллифлик ҳуқуқларининг бузилиши қандай иқтисодий зарар келтириши мумкинлиги кўриниб турибди.

Муаллифлик ҳуқуқининг ҳар қандай бузилиши – энг аввало ҳуқуқлар эгаси, муаллиф, ўз ижодий меҳнати билан асар яратган шахсга етказилган моддий зарар. Бу унинг асарни яратишга сарфлаган харажатлари ўзини оқламайди, янги асарлар яратилиши тўхтаб қолади, маданият ривожланиши ҳам секинлашади демак. *Бундан ташқари, “қароқчилик” солиқ тўлашдан қочишдир, демак муаллифлик ҳуқуқларининг истеъмолчилари ва охири-оқибатда оддий фуқаролар зарар кўради.*

*Шундай қилиб, муаллифлик ҳуқуқларининг бузилиши, “қароқчилик” давлат иқтисодиёти ва умуман бутун жамият манфаатлари учун катта зарар еткази.*

XX асрда анъанавий муаллифлик ҳуқуқи объектларига *турдош ҳуқуқлар* ҳам қўшилди, уларга фонограммалар, ижролар, сахна асарлари, эфир ёки кабель эшиттиришлари ташкилотларининг кўрсатувлари кириди.

Шунингдек, муаллифлик ҳуқуқлари меъёрларига мувофиқ равишда ЭҲМ учун дастурлар ва маълумотлар базаларни муҳофазалаш ҳам бошланди.

Энди қандай объектлар муаллифлик ҳуқуқи ва турдош ҳуқуқларга киришини тўлароқ кўриб чиқамиз:

• **адабий асарлар:** романлар, қиссалар, ҳикоялар, шеърлар, драма асарлари ва мазмуни (илмий, ўқув, публицистик асар ёки бошқа адабиёт), ҳажми, мақсади (кўнгил очар, маърифий, ахборот, реклама, ташвиқот ва ҳоказо), шакли (қўлёзма, машинкада ёзилган ёки босма матн, китоб, рисола, варақа, газета, журнал), эълон қилинган ёки қилинмаганлигидан қатъи назар бошқа турли шаклдаги асарлар;

• **драматик асарлар ва сценарийлар;**

• **мусиқа асарлари:** мумтоз ёки енгил мусиқа, қўшиқ, хор мусиқаси, опералар, мусиқий комедиялар, опереттолар; инструментал (асбобларда ижро этиладиган), ҳам бир асбобда (соло), ҳам бир неча асбобда (сонаталар, камер мусиқа ва ҳоказо) ёки кўп асбобда ижро этиладиган (оркестр) мусиқалар;

• **хореография асарлари ва пантомималар;**

• **бадий асарлар:** мазмуни (аниқ ёки мавҳум) ва мақсади (соф санъат, реклама учун)дан қатъи назар икки ўлчамли (расмлар, суратлар, гравюралар, литографиялар ва ҳоказо) ёки уч ўлчамли (ҳайкаллар, меъморчилик обидалари) асарлар;

• **манзарали-амалий ва саҳна-графика санъати асарлари;**

• **меъморчилик, шаҳарсозлик ва боғдорчилик-парк санъати асарлари;**

• **харита ёки техник чизмалар:** шу жумладан география, топография ва бошқа фанларга оид географик, геологик ва бошқа хариталар, тархлар, эскизлар;

• **аудиовизуал асарлар:** мақсади (киноижара, телевидение орқали намойиш қилиш ва ҳоказо), жанри (кинодрама, ҳужжатли фильм), суратга олиш усули (бадий суратга олиш, мультипликация ва ҳоказо) ёки технологик жараёни (шаффоф пленкага олинган, видеомагнитофон пленкасига олинган, слайд фильм, диафильм ва ҳоказо) дан қатъи назар кино-, теле-, видеофильмлар (овозсиз ва овозли), шунингдек радио асарлари;

• **фотография асарлари:** мавзуи (портретлар, пейзажлар, кундалик воқеалар ва ҳоказо) ва қандай мақсадда ишлан-

ганидан қатъи назар, шу жумладан фотографияга ўхшаш усуллар билан олинган асарлар;

• *барча турдаги электрон-ҳисоблаш машиналари (ЭҲМ) учун дастурлар, шу жумладан амалий дастурлар ва операцион тизимлар.* Ахборот технологиялари жадал ривожланаётган ҳозирги вақтда ЭҲМлар учун дастурлар муаллифлик ҳуқуқи объектлари орасида алоҳида ўрин эгаллайди. Шунинг учун Ўзбекистонда бу объектни муҳофазалаш тартибларини биз кейинги бўлимда тўлиқ кўриб чиқамиз.

• *турдош ҳуқуқлар* саҳна асарлари, ижролар, ижроларнинг аудио ёзувлари ва видеотасвирлари (ижронинг ёзиб олинганлари), эфир ва кабель телевидениеси ташкилотларининг эшиттиришларига тарқалади.

Муаллифлик ҳуқуқи объектнинг яратилиш усулига кўра улар агар шакли оригинал, мазмуни эса оригинал (тўла ёки қисман) ёки бошқа асарлардан олинган бўлса *мустақил асарлар* ва *мустақил бўлмаган* – шакли ва мазмуни бошқа асарлардан олинган асарларга бўлинади. Мустақил бўлмаган асарларга бошқа асарларни қайта ишлаш натижасида олинган асарлар (таржималар, ишлов беришлар, аннотациялар, рефератлар, резюмелар, обзорлар ва бошқа фан, адабиёт ва санъат асарларини қайта ишлаш натижасида олинган асарлар) ва тўпламлар (тузилган асарлар) киради. Бундай асарларга энциклопедиялар, антологиялар, маълумотлар базалари ва ижодий меҳнат натижасида танланган ва тартибга солинган материалларни ўз ичига олган бошқа асарлар киради.

Қайта ишлаш натижасида яратилган асарлар, улар учун асос бўлган асар ёки уларнинг таркибига киритилган асар муаллифлик ҳуқуқи объекти бўлиши ёки бўлмаслигидан қатъи назар, муаллифлик ҳуқуқи билан муҳофаза қилинади.

Муаллифлик ҳуқуқининг ғоялар, методлар, жараёнлар, тизимлар, усуллар, объектив равишда мавжуд бўлган ечим ва фактлар бўйича кашфиётларга тарқалмаслиги қабул қилинган. Қайд этиб ўтамизки, асарга муаллифлик ҳуқуқи бу асар акс этган моддий объектга мулкчилик ҳуқуқига боғлиқ эмас.

Юқорида кўрсатилганлардан ташқари қуйидагилар муаллифлик ҳуқуқи объектлари ҳисобланмайди:

*расмий ҳужжатлар* (қонунлар, суд қарорлари, қонуний, маъмурий ва судга тааллуқли бошқа матнлар) ва уларнинг расмий таржималари;

*давлат тимсоллари ва белгилари* (байроқлар, герблар, орденлар, пул белгилари ва бошқа давлат тимсоллари ва белгилари);

*халқ ижодиёти асарлари;*

*ахборот тарзидаги фактлар тўғрисидаги хабарлар;*

инсон томонидан ушбу асарни яратишга йўналтирилган ҳеч қандай ижодий фаолиятни амалга оширмай *техник воситалар ёрдамида олинган натижалар.*

Олдинги бобларда қайд этиб ўтилганидек, асарнинг муаллифи деб шу асарни ўз ижодий меҳнати билан яратган шахс тан олинади. Асарга ҳаммуаллифлик ҳоллари қизиқиш уйғотади. Бир неча шахсларнинг ҳамкорликдаги меҳнати билан яратилган асарга муаллифлик ҳуқуқи бу асар бир бутун яхлит асар (ҳаммуаллифлик бўлинмайдиган ҳолатлар) ёки мустақил аҳамиятга эга бўлган (бўлинмайдиган ҳаммуаллифлик, масалан, тўпламларнинг айрим қисмларидан алоҳида фойдаланиш мумкин) қисмлардан иборатлигидан қатъи назар ҳаммуаллифларга биргаликда тегишли бўлади. Бундай асарларда ҳаммуаллифлар ўртасидаги муносабатлар улар орасида тузиладиган битимлар асосида тартибга солиниши зарур. Агар бундай битим тузилмаган бўлса, асарга муаллифлик ҳуқуқи ҳаммуаллифлар томонидан биргаликда амалга оширилади, мукофот эса муаллифлар ўртасида тенг тақсимланади. Бунда ҳаммуаллифлардан ҳар бири, агар улар ўртасидаги битимда бошқа ҳолат кўзда тутилмаган бўлса, асарнинг ўзи яратган мустақил қисмидан ўз хоҳишига кўра фойдаланиш ҳуқуқига эга.

*Шунга эътибор қаратиш зарурки, агар ҳаммуаллифларнинг асари узлуксиз яхлит бир асарни ташкил этса, муаллифларнинг ҳеч бири етарли асосларсиз асардан фойдаланишни ман этиш ҳуқуқига эга бўлмайди.*

Шуни қайд этиб ўтиш муҳимки, бошқа бир асарни қайта ишлаб янги бир асар яратган муаллиф қайта иш-



ланган асар муаллифининг ҳуқуқларига риоя қилинган ҳолдагина бундай асарга муаллифлик ҳуқуқидан фойдаланади. Бунда бошқа асарни қайта ишлаб янги асар яратганларнинг муаллифлик ҳуқуқлари ўз-ўзидан бошқа шахсларга илгари фойдаланилган асарлар асосида ўз асарларини яратишга тўсқинлик қила олмайди.

Асар ҳаммуаллифларининг сони, шунингдек таркиби қонунчилик билан чегараланмаган ва бевосита муаллифларнинг ўз ички ишлари ҳисобланади. *Бундан фақат кино, теле- ва видеофильм кабиларга муаллифлик ҳуқуқи истиснодир.* Қонун бу объектларнинг ўзига хос томонларидан келиб чиққан ҳолда ҳаммуаллифларнинг қуйидаги энг кам сони ва таркибини белгилайди, яъни *режиссер-постановкачи; сценарий муаллифи; айнан шу фильм учун махсус яратилган муסיқа асари муаллифи; оператор-постановкачи* бундай асарнинг ҳаммуаллифи бўлиши керак; шунингдек фильмда фойдаланилган бошқа асарларнинг муаллифлари ҳам ҳаммуаллифлар таркибига кириши мумкин.

Муаллифлик ҳуқуқи бир қатор муҳим тамойилларни ўз ичига олади.

- фан, адабиёт ва санъат асарларига муаллифлик ҳуқуқи улар яратилганда юзага келади. Муаллифлик ҳуқуқининг юзага келиши ва амалга оширилиши учун асарни рўйхатга олиш, махсус расмийлаштириш ёки қандайдир қоидаларга риоя этиш талаб этилмайди;

- асарга маллифлик ҳуқуқи, асар эълон қилиниши ёки қилинмаслигидан қатъи назар, учинчи шахслар қабул қила оладиган объектив шаклга келтирилган вақтдан бошлаб амал қила бошлайди;

- асар муаллифига унинг *дахлсизлиги ҳуқуқи* тегишлидир. Фақат муаллиф ўз асарига ўзгартириш ёки қўшимчалар киритиш ҳуқуқига эга. Қонун асарни нашр қилиш, томошабинлар олдида ижро этиш ёки бир-бир йўл билан фойдаланишда муаллифнинг розилигисиз асарнинг ўзига, унинг номи ва муаллифи номига бирор-бир ўзгартириш киритишни ман қилади. Бундан ташқари, нашр қилишда муаллифнинг розилигисиз унинг асарини

иллюстрациялар билан безатиш, сўз боши, сўнгги сўз ёзиш ёки бошқа изоҳлар бериш таъқиқланади.

• муаллифга асарини *эълон қилиш ҳуқуқи* тегишлидир. Фақат муаллиф ўз асаридан эркин фойдаланиш учун йўл очиб бериш (уни эълон қилиш) ҳуқуқига эга. Агар муаллиф ҳамда унинг иш берувчиси ўртасидаги шартномада бошқа ҳолатлар кўзда тутилмаган бўлса, асарни эълон қилиш ҳуқуқи хизмат асарларига ҳам тааллуқли бўлади.

• муаллифга ўз асаридан исталган шакл ва исталган усулда фойдаланишга мутлақ ҳуқуқ берилади. Асардан фойдаланишнинг бундай усуллари, хусусан: асарни томошабинлар олдида намойиш этиш (экспонат, кўргазма сифатида); асарни эфирга узатиш (радио ёки телевидение орқали эшиттириш ёки кўрсатиш); меъморчилик, дизайн лойиҳаларини амалга ошириш ва бошқа усуллар кирди. Бунда асардан даромад олиш ёки бошқа мақсадда фойдаланилганидан қатъи назар, асардан фойдаланилган деб ҳисобланади. *Қонун бошқаларнинг асаридан муаллифнинг розилигисиз фақат шахсий мақсадларда (уни кўнай тирмасдан ва бошқаларга тарқатмасдан) фойдаланишга йўл қўяди, лекин бу асардан кейин нормал фойдаланишга ва муаллифнинг қонуний манфаатларига зарар етказмаслиги шарт.*

• муаллифлик ҳуқуқининг муҳим тамойилларидан бири *муаллифлик шартномаси эркинлиги* ҳуқуқидир. Бу тамойилга кўра муаллиф (ёки унинг меросхўри) ўз асаридан фойдаланиш ҳуқуқини тегишли муаллифлик шартномасини тузган ҳолда бошқа шахсларга тўлалигича бериши мумкин. Агар бундай шартномада муаллифлик ҳуқуқлари тўлалигича эмас, балки муайян чегараларда берилса (масалан, муайян муддат ёки муайян ҳудудда) бундай шартнома *муаллифлик лицензия шартномаси* деб аталади. Қонунчиликка мувофиқ муаллифлик шартномаси асардан фойдаланиш усуллари (бериладиган аниқ ҳуқуқлар), мукофот миқдори, шунингдек асардан фойдаланишнинг ҳар бири усули учун тўланадиган мукофот миқдорини, мукофотни тўлаш тартиби ва муддатларини кўзда тутиши зарур. Муаллифлик шартномаси одатда муайян

муддатга тузилади. Шартномада муаллифлик ҳуқуқлари бериладиган муддат кўрсатилмаган бўлса, муаллиф шартнома тузилган санадан беш йил ўтгач уни бекор қилиши мумкин. Бунда қарши томон шартнома бекор қилинишидан олти ой олдин ёзма огоҳлантирилиши зарур. Ҳар қандай муаллифлик лицензия шартномаси, у қанча муддатга тузилганлигидан қатъи назар, шартнома тузилган санадан бошлаб ўн йил ўтгач муаллиф ёки унинг меросхўрлари томонидан бекор қилиниши мумкин;

• асарга муаллифлик ҳуқуқининг амал қилиш муддати тугагач асар умумхалқ мулкига айланади. Бундай асарлардан ҳар қандай шахс муаллифлик мукофоти тўламасдан эркин фойдаланиши мумкин. *Лекин бунда асарга муаллифлик ҳуқуқи, номга эгалик ҳуқуқи ва асарнинг дахлсизлигига риоя этилиши зарур.*

Мутлақ муаллифлик ҳуқуқи эгаси ўзининг муаллифлик ҳуқуқи тўғрисида хабар бериш учун муаллифлик ҳуқуқини муҳофазалаш белгисидан фойдаланиши мумкин. У асарнинг ҳар бир нусхасига қўйилади ва учта элементдан иборат бўлади:

- доира ичига олинган лотинча “С” ҳарфи;
- мутлақ муаллифлик ҳуқуқи эгасининг исми (номи);
- асар биринчи марта эълон қилинган йил.

Энди турдош ҳуқуқларга ўтамиз. Юқорида айтиб ўтилганидек, ижро ҳуқуқи, ижрони ёзиш ва эшиттириш ҳуқуқи турдош ҳуқуқлар объектига киради. Тегишлича ижро ҳуқуқи бевосита ижрочилар (артистлар, режиссёрлар, дирижёрлар, шунингдек уларнинг меросхўрлари) га, ёзиш ҳуқуқи бундай фонограммани ишлаб чиқарувчиларга, эшиттириш ҳуқуқи эса бундай эшиттиришни ташкил этган эфирга узатиш ташкилотига тааллуқлидир.

Турдош ҳуқуқлар учун ҳам муаллифлик ҳуқуқларига тегишли барча тамойиллар хосдир. Хусусан, турдош ҳуқуқлар бошқа ҳуқуқий ворисларга ўтиши, лицензия бериш йўли билан бошқа шахсларга ўтказилиш мумкин. Муаллифлик ҳуқуқидан фарқи шундаки, тижорат мақсадларида эълон қилинган фонограмма (ёзув) ишлаб чиқарувчи, шунингдек ижрочининг розилигисиз фонограммани томошабинлар олдида ижро этиш, эфирга узатиш ёки

кабель телевидениеси орқали бериш мумкин. Лекин бундай ҳолларда турдош ҳуқуқларнинг қонуний эгаларига албатта мукофот ёки ҳақ тўланиши шарт. Ижро, постановка ва фонограмманинг фақат маълум парчаларидан кундалик воқеа-ҳодисаларни шарҳлаш, шунингдек фақат ўқув мақсадларида ёки илмий изланишларда ҳақ тўламасдан фойдаланиш мумкин.

Фонграмма ишлаб чиқарувчи ёки ижрочи ўз ҳуқуқлари ҳақида эълон қилиш учун турдош ҳуқуқларни муҳофазалаш белгисидан фойдаланиши мумкин, у аудио- ва видеоёзувнинг ҳар бир нусхасида жойлаштирилади ва урта элементдан иборат бўлади:

- доира ичига олинган лотинча “P” ҳарфи;
- мутлақ турдош ҳуқуқ эгасининг исми (номи);
- фонограмма биринчи марта эълон қилинган йил.

Муаллифлик ва турдош ҳуқуқларни муҳофазалашнинг яна бир муҳим қойдаси шундан иборатки, муаллифлик ва турдош ҳуқуқлар муҳофазаси (бошқа интеллектуал мулк объектларини муҳофазалашдаги каби) қатъий белгиланган ҳудудлардагина амал қилади. Бошқача айтганда жаҳоннинг ҳеч бир мамлакати, агар тузилган халқаро шартномалар ва битимларда бошқа ҳолатлар кўзда тутилмаган бўлса, хориж муаллифларининг асарларига муаллифлик ҳуқуқларини ўз мамлакатада тарқатишга мажбур эмас.

*Ўзбекистон ҳудудида муаллифлик ҳуқуқи Ўзбекистон Республикасида биринчи марта эълон қилинган ёки муаллиф (ҳаммуаллифлар) ёки ворисларининг фуқаролигидан қатъий назар, асл нусхаси давлатимиз ҳудудида бўлган асарларга тарқалади. Шунингдек Ўзбекистон фуқаросининг биринчи март хорижий давлат ҳудудида ёки объектив шаклдаги асл нусхаси жойлашган ҳудудда эълон қилинган асарларига муаллифлик ҳуқуқлари ҳам тан олинади.*

Демак, турдош ҳуқуқлар бўйича ижрочи, фонограмма ишлаб чиқарувчининг ҳуқуқлари, агар уларнинг асарлари биринчи марта республика ҳудудида ижро этилган (фонограмма томошабинлар олдида ижро этилган ёки нусхалари тарқатилган) бўлса Ўзбекистон ҳудудида амал

қилади. Эфир эшиттиришлари ташкилоти ҳуқуқи, агар бундай ташкилот республика ҳудудида жойлашган ва унинг ҳудудидаги мавжуд узатгичлар ёрдамида эшиттиришлар олиб борадиган бўлса, Ўзбекистонда амал қилади.

Муаллифлик ва турдош ҳуқуқларни муҳофаза қилиш китоб нашр этиш, фонограмма, фильмлар ишлаб чиқариш соҳасидаги ижодкор шахслар ва тадбиркорлар фаолияти учун кенг имкониятлар очиб беради. Муаллифлик ва турдош ҳуқуқлар янги асарларни яратишни рағбатлантирувчи, ҳалол рақобат ва бизнесни ривожлантирувчи омил ҳисобланади ва мамлакат иқтисодиёти ҳамда маданиятининг ўсишига олиб келади. Ҳозирги замонда муаллифлик ҳуқуқлари билан боғлиқ иқтисодий муносабатлар, хусусан муаллифлик ҳуқуқи объектларини экспорт қилиш давлатлар миллий даромадининг муҳим таркибий қисмидир. Шунинг учун бугунги кунда ҳар бир давлат ўз фуқароларининг ҳуқуқлари нафақат ўз ҳудудида, балки хорижий давлатларда ҳам муҳофазаланишидан манфаатдор бўлиши керак.

Муаллифлик ҳуқуқини муҳофазалаш соҳасидаги асосий халқаро шартномалардан бири адабиёт ва санъат асарларини муҳофазалаш тўғрисидаги Берн конвенциясидир.

1886 йилда тузилган Берн конвенцияси бир неча марта қайта кўриб чиқилган ва ҳозир 1979 йилдаги таҳрири (Парижда қабул қилинган) амал қилмоқда.

Конвенция уч асосий тамойилга асосланади ва бериладиган ҳуқуқларнинг энг кам даражасини белгилаб берадиган бир қатор қоидалар, шунингдек ривожланаётган мамлакатларга нисбатан бир қатор махсус қоидалардан иборат.

Қуйидагилар Конвенциянинг уч асосий тамойилидир:

1. Келишувчи давлатлардан бирида яратилган (яъни муаллифи шу давлатнинг фуқароси бўлган ёки шу давлатда биринчи марта эълон қилинган) асар бошқа келишувчи давлатларнинг ҳар бирида ўз фуқаролари асарларига бериладиган барча ҳуқуқлардан фойдаланиши зарур (*миллий режим тамойили*);

2. Бундай муҳофаза қандайдир расмиятчиликларни бажаришни шарт қилиб қўймаслиги зарур (*автоматик муҳофаза тамойили*);

3. Бундай муҳофаза асарнинг келиб чиқиш мамлаката-да муҳофазаси бор-йўқлигига боғлиқ эмас (*муҳофазанинг мустақиллик тамойили*). Лекин, агар келишувчи давлатларнинг бирида конвенцияда кўрсатилган энг кам муддатдан кўпроқ муддатга муҳофаза бериладиган, асар эса яратилган мамлакатада бошқа муҳофаза қилинмаётган ва муҳофаза муддати тугаган бўлса, бу давлатда ҳам муҳофазалашни рад этиш мумкин.

*Муҳофазалашнинг минимал меъёрлари* муҳофаза қилиниши зарур бўлган асар ва ҳуқуқларга, шунингдек муҳофаза муддатига тарқалади.

1. Конвенция адабий, илмий ва бадиий соҳадаги ҳар бир асар, унинг ифодаланиш усули ва шаклидан қатъи назар, муҳофазаланиши зарур деб ҳисоблайди.

2. Қўйидагилар муаллифнинг мутлақ ҳуқуқлари деб тан олинади:

- таржима қилиш ҳуқуқи;
- асарни мослаштириш ва аранжировка қилиш ҳуқуқи;
- драматик, мусиқий–драматик ва мусиқий асарларни томошабинларга тақдим этиш ёки ижро этиш ҳуқуқи;
- адабий асарларни томошабинлар олдида декламация қилиш (ифодали ўқиш);
- бундай асарларни ижро этиш ёки томошабинларга таништириш учун тақдим этишга бериш ҳуқуқи;
- эшиттириш ҳуқуқи (келишувчи давлат учун рухсатномага мутлақ ҳуқуқ ўрнига ҳақ тўлаш ҳуқуқи кўзда тутилади);
- исталган усул ва исталган шаклда қайта ишлаб ижро этиш ҳуқуқи;
- асардан аудиовизуал асарнинг асоси сифатида фойдаланиш ҳуқуқи;
- асарни қайта ишлаш ёки аранжировка қилиш ҳуқуқи.

Конвенция муаллифлик ҳуқуқини муҳофазалашнинг энг минимал муддатларини белгилаб беради. Асар муал-

лифнинг вафотидан кейин эллий йил ўтгунча муҳофаза қилиниши керак. Исми-шарифи кўрсатилмаган ёки тахаллус остида чиқарилган асарлар учун муҳофаза муддати асар қонуний йўл билан барчанинг фойдаланиши учун тақдим этилгандан сўнг 50 йил ўтгач тугайди. Аудиовизуал асарлар (киноматография)ни минимал муҳофазалаш улар барчанинг эркин фойдаланиши учун тақдим этилгандан сўнг 50 йилдан кейин ёки асар яратилгандан сўнг 50 йилдан кейин тугайди. Амалий санъат асарлари ва фотография асарлари учун муҳофаза муддати бундай асар яратилгандан сўнг 25 йил ўтгач тугайди.

Иккинчи муҳим халқаро битим Женевада 1952 йилда имзоланган (1971 йилда Парижда қайта кўриб чиқилган) Муаллифлик ҳуқуқи тўғрисидаги Бутунжаҳон конвенцияси.

Женева конвенцияси Берн конвенциясининг айрим қоидаларини ривожлантиради. Масалан, Женева конвенциясига мувофиқ адабий, илмий ва бадиий асарлар, шу жумладан ёзма, мусиқий, драматик ва кинематография асарлари, рассомлик, графика ва ҳайкалтарошлик асарлари муаллифлик ҳуқуқини муҳофазалаш объектлари ҳисобланади. Агар миллий қонунчилик муҳофаза бериш учун расмий талаблар (масалан, депонентлаш, рўйхатга олиш, нотариал тасдиқлаш)нинг бажарилишини талаб қилса, конвенция принципиал қоидаларни белгилаб беради, яъни асарнинг дастлабки нусхалари дунё юзини кўрган вақтдан бошлаб унинг барча нусхалари доира ичига олинган “С” ҳарфи ва ҳуқуқ эгасининг номи ва асар дунё юзини кўрган йил кўрсатилган муаллифлик ҳуқуқи белгисига эга бўлса, хорижликлар бундай талаблар бажарилди деб ҳисоблайди.

Конвенция, шунингдек бирор-бир асарнинг асл нусхаси эълон қилинган санадан бошлаб етти йил ўтгач, агар бу вақт мобайнида муаллифлик ҳуқуқининг эгаси томонидан асар таржима қилинмаган бўлса, муайян шартларда уни таржима қилиш учун оддий мажбурий лицензия беришга йўл қўяди.

Турдош ҳуқуқлар соҳасидаги биринчи конвенция ижрочилар, фонограмма ишлаб чиқарувчилар ва теле-радио

эшиттириш органлари манфаатларини муҳофаза қилувчи Рим конвенциясидир (1961 й.). Рим конвенцияси фонограмма ишлаб чиқарувчиларнинг фонограммалари, асарларни ижро этишда ижрочилар ва эшиттириш органларининг ҳуқуқлари муҳофаза қилинишини таъминлайди.

Конвенция қоидаларига мувофиқ ижрочилар (адабий ва бадиий асарларни ижро этувчи артистлар, қўшиқчилар, musiқа гилар, ўйинчилар ва бошқа шахслар) улар розилик бермаган муайян ҳаракатлардан муҳофаза қилинади. Бундай ҳаракатлар, уларнинг томошаларини радиотрансляция ёки бевосита телетрансляция қилиш, шунингдек бундай телетрансляцияларни кейинчалик қайта кўрсатиш мақсадида ёзиб олишдан иборат бўлиши мумкин.

Фонограмма ишлаб чиқарувчилар фонограммаларини бевосита ва билвосита қайта эшиттиришга рухсат бериш ёки ман қилиш ҳуқуқига эга. Рим конвенциясида фонограмма *ҳар қандай ижро жараёнида товушларни фақат акустик ёзиб олиш ёки бошқа товушларни ёзиб олиш* деб белгиланади.

Рим конвенцияси бўйича радио ва телевидение эшиттириш органлари ўз эшиттиришлари, уларнинг ёзиб олинган вариантларини қайта эшиттиришга, шунингдек уларнинг телевизион кўрсатувлари фақат пул тўлаб кириладиган жойларда намойиш этиладиган бўлса, уларни кўрсатишга рухсат бериш ёки бермаслик ҳуқуқига эгадирлар.

Рим конвенцияси бўйича муҳофаза муддати камида 20 йилни ташкил этиши керак, бунда бу муддат эшиттириш ёки кўрсатув эфирга узатилган ёки ёзиб олинган йилнинг охиридан бошлаб ҳисобланади.

БИМТ ЮНЕСКО ва МОТ билан биргаликда ушбу Конвенциянинг маъмурий вазифадари бажарилиши учун масъулдир. Бу уч ташкилот Конвенция доирасида таъсис этилган ўн иккита Келишувчи давлат вакилларидан иборат Ҳукуматлараро комитет Котибиятини ташкил этади. Конвенция иттифоқ ёки бюджет таъсис этмаган.

Кейинги битим фонограмма ишлаб чиқарувчилар манфаатларини фонограммаларни ноқонуний қайта ишлаб чиқаришдан муҳофаза қилиш тўғрисидаги Женева конвенциясидир (1971).



Ушбу Конвенция ҳар бир келишувчи давлатнинг бошқа давлат фуқароси бўлган фонограмма ишлаб чиқарувчилари манфаатларини муҳофазалашни, яъни ишлаб чиқарувчиларнинг розилигисиз фонограммаларининг нусхаларини қайта ишлатишдан ҳимоя қилиш мажбуриятини кўзда тутати. Бундан ташқари, бундай нусхалар барчанинг эшитиши ёки кўриши учун тарқатиш мақсадларида олиб кириладиган бўлса, уларни олиб кириш таъқиқланади. Бунда Конвенция бўйича “Фонограмма” дейилганда унинг шакли (диск, пленка ва ҳоказо)дан қатъи назар ҳар қандай, лекин фақат акустик ёзув (яъни, у масалан, фильмларга ёзилган товушли ёзувлар ва видеокассетларни кўзда тутмайди) тушунилади. Муҳофаза қилиш муддати фонограмма биринчи марта эълон қилинган санадан бошлаб камидан 20 йилни ташкил этиши керак. Қайд этиб ўтамизки, кўп ҳолларда миллий қонунлар 50 йиллик муҳофаза муддатини кўзда тутати. БИМТнинг Халқаро бюроси ушбу Конвенциянинг котибияти вазифасини бажаради.

Турдош ҳуқуқларни муҳофазалаш соҳасидаги муҳим халқаро битимлардан бири Йўлдошлар орқали узатиладиган сигналларнинг узатувчи дастурларини тарқатиш тўғрисидаги Брюссель конвенциясидир (1974 й.).

Бу конвенция келишувчи давлатлардан ҳар бирига йўлдош орқали узатиладиган сигналларни узатувчи ҳар қандай дастурнинг ўз ҳудудида ёки ўз ҳудудидан ноқонуний тарқатилишининг олдини олиш бўйича зарур тадбирларни кўриш мажбуриятини юклайди. Агар ташкилот, одатда трансляция қилинадиган дастурни тузувчи радио ёки телеэшиттиришлар олиб борадиган ташкилотдан рўхсат олинмаган бўлса, бундан тарқатиш ноқонуний ҳисобланади. Шунинг қайд этиб ўтамизки, бу Конвенциянинг қоидалари йўлдошлар орқали бевосита олиб эшиттириладиган ёки кўрсатиладиган сигналларни тарқатиш ҳолларида қўлланилмайди. Конвенцияда Иттифоқ, раҳбар орган таъсис этиш ёки бюджет кўзда тутилмаган.

Хулосада шунинг қайд қиламизки, Ўзбекистон ҳозирча юқоридаги муаллифлик ва турдош ҳуқуқлар соҳасидаги халқаро конвенцияларга аъзо эмас. Лекин бу конвенцияларга қўшилиш вақти албатта келади, чунки бу конвен-

циялар республикамиз ва унинг фуқаролари манфаатларига мосдир.

*Кўрсатиб ўтилганидек, Ўзбекисонда ва халқаро даражада муаллифлик ва турдош ҳуқуқларни муҳофазалаш китоб нашр қилиш, фонограммалар, фильмлар ишлаб чиқариш ва бошқа соҳалардаги ижодий шахслар ҳамда тадбиркорларнинг фаолияти учун кенг имкониятлар очиб беради. Муаллифлик ва турдош ҳуқуқлар – бу янги асарлар яратиш, бизнесда ҳалол рақобатни ривожлантиришни рағбатлантирувчи кучли омилдир, бу эса мамлакат маданияти ва иқтисодиёти ривожини учун жуда фойдалидир.*

### 3.2. ЭҲМ учун дастурлар ва маълумотлар базалар

Компьютерлар ва ахборот технологиялари ҳаётимизнинг барча жабҳаларига жадал суръатларда кириб келмоқда. Бугунги кунда инсон фаолиятининг электрон ҳисоблаш машиналари (ЭҲМ)дан фойдаланилмайдиган соҳалари деярли қолмади. Агар 80–йилларнинг ўрталаригача ЭҲМдан фақат фан ва ишлаб чиқариш эҳтиёжлари учун фойдаланилган бўлса, шахсий компьютерларнинг пайдо бўлиши билан ЭҲМларнинг кенг тарқалиш даври бошланди. Ҳозир ҳеч бир амалий масалани ЭҲМсиз ҳал қилиб бўлмайди, фан ва ишлаб чиқариш соҳасидан ташқари, деярли барча корхона ва ташкилотларнинг иш юртиши ЭҲМдан кенг фойдаланишга асосланган. ЭҲМ таълим, оммавий ахборот воситалари иши, ҳордиқ чиқариш соҳасидаги хизматлар ва ҳоказоларнинг ажралмас қисмига айланди. Барча соҳаларда ИНТЕРНЕТнинг жорий этилиши муносабати билан ахборот технологиялари ривожланиши янги босқичга кўтарилди. *Бугунги кунда компьютер инсонларнинг ўзаро муносабатлари, ахборот билан алмашишнинг бош воситасига айланди.*

Компьютер ҳар қандай ишда инсоннинг энг яқин ёрдамчисидир. Лекин компьютернинг ўзи тўлақонли ёрдамчи эмас. Унинг қандайдир масалани ҳал қилишдаги фой-

далилиги тўлалигича у ишлайдиган дастурга боғлиқдир. Дастурий таъминот компьютернинг жонидир.

Ҳар қандай ЭҲМни икки қисмга бўлиш мумкин: аппарат–техник (*hardware*) ва дастурий таъминот (*software*).

Дастурий таъминот ёки ЭҲМ учун дастур бу ЭҲМ, унинг тармоқлари ва бошқа компьютер воситаларининг муайян натижалар олиш мақсадида ишлаши учун мўлжалланган маълумотлар ва буйруқлар мажмудир.

ЭҲМ, янги коммуникация воситаларининг кенг тарқалиши ахборот ресурсларининг кескин кўпайишига олиб келди. Бизни ўраб турган ахборот (илмий–техник, иқтисодий, сиёсий, адабий, муסיқий ва бошқалар) йил сайин геометрик прогрессия бўйича кўпайиб бормоқда. Шу муносабат билан зарур маълумотларни излаш, уларга ишлов бериш ва таҳлил қилишни енгиллаштириш мақсадларида бундай ахборотларни системалаштириш вазифаси юзага келди. Бу дастурий таъминотдан яна бир интеллектуал мулк объекти – маълумотлар базалари ажралиб чиқишига олиб келди.

Маълумотлар базалари бу маълумотлар (масалан, мақолалар, ҳисоб–китоблар) мажмуи бўлиб, у шундай тартибга солинганки, электрон ҳисоблаш машиналари ёрдамида уларни топиш ва ишлов бериш мумкин.

ЭҲМ пайдо бўлган дастлабки вақтда унинг аппарат–техник қисми дастурий таъминотдан жуда (бир неча тартибга) қиммат эди. Лекин шундан бери ЭҲМ ривожда доимий равишда бир йўналиш кузатилмоқда – аппарат–техник қисмлар қиймати тушиб, дастурий таъминот қиймати тобора ошиб бормоқда. *Бугунги кунда дастурий таъминот ЭҲМнинг муҳим таркибий қисми бўлиб, ЭҲМни қўлллиниш соҳаси, у ёки бу муайян масалани ҳал қилиш қобилиятини белгилаб беради.* Шунга мувофиқ ЭҲМ ва маълумотлар базалари учун дастурлар ишлаб чиқиш катта интеллектуал сарф–харажатларни талаб қилади ва катта тижорат қимматига эга. Лекин ҳар қандай интеллектуал мулк объекти каби бу объектларнинг тижорат қиммати ҳам уларнинг ҳуқуқий муҳофазасига бевосита боғлиқдир.

Бугунги кунда жаҳоннинг 30 дан ортиқ мамлакатида ЭҶМ ва маълумотлар базалари дастурлари ва алгоритмлари ҳуқуқий жиҳатдан ҳимояланган.

Одинги бўлимда кўрсатиб ўтилнидек, ЭҶМ ва маълумотлар базалари учун дастурлар муаллифлик ҳуқуқи меъёрлари асосида ҳуқуқий муҳофазаланади, чунки улар қуйидаги асосий тамойилларни қаноатлантиради деб тан олинади:

- қандайдир объектив шаклда ўз ифодасини топган;
- фан ва санъат соҳасига тегишли;
- ўзига хос.

Лекин, ЭҶМ ва маълумотлар базаси учун дастурлар муаллифлик ҳуқуқининг одатдаги объектларидан бир қатор ўзига хос хусусиятлари билан ажралиб туради, яъни ЭҶМ ва маълумотлар базаси учун дастурлар адабиёт ва санъат асарлари каби бевосита объектив шаклда намоён бўлмайди, балки ЭҶМнинг аппарат-техник қисми орқали у бажарадиган ишларда, у акс эттирадиган аудио-визуаль тасвирларда билвосита намоён бўлади.

Барча дастурлар ва маълумотлар базаси дастлабки матн шаклида дастурлаштиришнинг бирор-бир тилида яратилади.

Дастурлаштиришнинг бирор-бир тилида яратилган ва бирор-бир компилятор билан қайта ишланмаган матн дастлабки матн ҳисобланади.

Лекин, ЭҶМ дастлабки матнни бевосита қабул қилмайди, балки объект коддини – дастлабки матнни машина кодига айлантириш натижасида олинган дастурни қабул қилади.

Дастурлаштиришда фойдаланиладиган муҳим усуллар қуйидагилардан иборат: ЭҶМ учун дастурларни декомпиляциялаш – техник усул бўлиб, объект коддини ЭҶМ учун дастурлар кодланиши ва тузилишини ўрганиш мақсадларида дастлабки матнга айлантириш, шунингдек ЭҶМ ёки маълумотлар базаси учун дастурларни адаптациялаш – юзага келган муайян вазиятларда ЭҶМ учун дастурлар ва маълумотлар базаларининг ишини таъминлаш мақсадида амалга ошириладиган ва (декомпиляция натижасида) муаллифнинг дастлабки матнини ўзгартиришга

олиб келмайдиган ўзгартиришлар киритиш ҳамда модификациялаш – дастур ёки маълумотлар базаларини адаптациялаш ва дастлабки матнни ўзгартиришга олиб келмайдиган ҳар қандай ўзгартиришлар.

Дастурлар ва маълумотлар базаларининг бундай ўзига хос хусусиятлари муаллифлик ҳуқуқларининг бузилиш ҳоллари, хусусан дастурлар ва маълумотлар базаларидан ноқонуний фойдаланишнинг бошқа объектларга муаллифлик ҳуқуқларининг бузилиш ҳолатлари каби қабул қилинмаслигига олиб келади.

Биринчи марта 1972 йил Женевада ЭҲМ дастурларини ҳуқуқий муҳофазалаш бўйича экспертлар гуруҳининг биринчи сессиясида Париж ва Берн конвенцияларининг қоидалари ЭҲМ дастурларини муҳофазалашни кафолатлай олмаслиги таъкидланди. ЭҲМ дастурларининг ҳуқуқий муҳофазасини таъминлайдиган ва муаллифлик ҳуқуқлари тўғрисидаги қонунчиликка асосланадиган ҳамда махфий ишлаб чиқаришлар ва ноқонуний рақобатнинг олдини олиш тўғрисидаги қонунчиликни ҳисобга оладиган махсус қонуний ҳужжатларни жорий этиш тўғрисида келишиб олинди.

Кейинчалик жаҳон амалиётида ЭҲМ объектларини муҳофазалаш масалаларини ҳал қилишда икки йўналиш кенг тарқалди:

– *муаллифлик ҳуқуқи тўғрисидаги мавжуд қонунчиликка ўзгартиришлар киритиш;*

– *ЭҲМ дастурлари учун муаллифлик ҳуқуқи тўғрисида махсус қонун ишлаб чиқиш.*

Бу йўналишлар Ўзбекистон қонунчилигида ўз аксини топди. Ўзбекистон Республикаси Фуқаролик кодекси ва “Муаллифлик ҳуқуқи ва турдош ҳуқуқлар тўғрисида”ги Қонунига мувофиқ ЭҲМ ва маълумотлар базалари учун дастурлар муаллифлик ҳуқуқи объектларига киритилган. Демак, тегишлича ЭҲМ ва маълумотлар базаси учун дастурларга муаллифлик ҳуқуқининг барча тамойиллари тарқалади.

Шуни қайд этиб ўтамизки, муаллифлик ҳуқуқи ижодий фаолият натижаси бўлган ва объектив шаклда тақдим этилган ЭҲМ ва маълумотлар базалари учун ҳар қандай

дастурларга, уларнинг мақсади ва қимматидан қатъи назар, тарқалади. ЭҶМ ёки маълумотлар базалари учун дастурларга муаллифлик ҳуқуқи унинг акси исботланмагунча тарқалади.

Муаллифлик ҳуқуқи ЭҶМ ёки маълумотлар базаси учун дастурлар ёки уларнинг қандайдир элементларига асос бўлган ғоя ва тамойилларга, шу жумладан интерфейс ва алгоритм ташкил этиш ғояси ва тамойиллари, шу билан бирга дастурлар тилларига тарқалмаслигини таъкидлаб ўтамиз.

ЭҶМ ёки маълумотлар базалари учун дастурларни ноқонуний кўчириб олиш ёки тарқатиш, шу жумладан ўзгаларнинг номи билан чиқариш муаллифлик ҳуқуқининг бузилиши ҳисобланади. Дастурлар ва маълумотлар базаларини замонавийлаштириш, шу жумладан уларни дастурлаштиришнинг бир тилидан иккинчисига таржима қилиш учун алоҳида ҳуқуқлар фақат муаллиф (ёки муаллифлар)га ёки бошқа қонуний ҳуқуқ эгаларига (масалан, меросхўр ёки иш берувчига) тегишлидир.

ЭҶМ учун дастурлар ва маълумотлар базаларининг нусхаларига қонуний эгалик қилувчи шахсларга ҳуқуқ эгасидан қўшимча рухсатнома олмасдан дастурнинг мақсадига мувофиқ равишда ишлашнинг таъминлаш билан боғлиқ ҳар қандай ҳаракатларни амалга ошириш, шу жумладан ЭҶМга ёзиш ва хотирасида сақлаш, шунингдек унинг кўриниб турган хатоларини тузатиш ҳуқуқи берилади. Бунда агар ҳуқуқ эгаси билан тузилган шартномада бошқа ҳолат кўзда тутилмаган бўлса, қонун билан фақат битта ЭҶМ ёки тармоқдаги битта фойдаланувчининг дастурларни ёзиб олиши ва хотирада сақлашига йўл қўйилади. Дастурлардан фақат архив мақсадларида (масалан, дастурнинг асл нусхаси йўқолган ёки бузилган ҳолларда уни алмаштириш учун) нусха олиш мумкин, лекин бундай нусхадан кейинчалик ЭҶМ ёки маълумотлар базаси учун фойдаланиш ноқонуний бўлиб қолган ҳолларда у йўқотилиши зарур.

Муаллифлик ҳуқуқлари меъёрлари ЭҶМ учун дастурлар ва маълумотлар базалари тўлиқ муҳофаза қилинишини кафолатлай олмайди, шунинг учун Ўзбекистонда иқти-

содиётни ривожлантириш учун бу объектларни ҳуқуқий муҳофазалашнинг муҳимлиги ва ўзига хослигини ҳисобга олган ҳолда “Электрон ҳисоблаш машиналари учун дастурлар ва маълумотлар базаларини ҳуқуқий муҳофазалаш тўғрисида”ги Қонун билан *ЭҶМ учун дастурлар ва маълумотлар базаларини давлат рўйхатидан ўтказиш тартиби жорий этилган.*

Бундай тартибда давлат рўйхатига олиш ҳеч қандай ҳолатда ҳам муаллифлик ҳуқуқи юзага келиши учун шарт бўла олмайди. *ЭҶМ учун дастурлар ва маълумотлар базасига муаллифлик ҳуқуқлари (муаллифлик ҳуқуқининг бошқа ҳар қандай объектлари каби) улар яратилгандан сўнг вужудга келади ва қандайдир рўйхатга олиш ёки бошқа расмийликларга риоя қилишни талаб қилмайди.* Муаллиф ўз дастурини ўз истагига кўра ва фақат ўз муаллифлик ҳуқуқининг муҳофаза даражасини ошириш мақсадида рўйхатдан ўтказиши мумкин. Масалан, дастурларни давлат рўйхатига олиш низоли ҳолатларда, ишни судда кўришда (асл вариант (дастлабки матн)ни аниқ белгилаш зарурияти туғилган ва ҳоказо) ўз муаллифлик ҳуқуқи ҳажмларини идентификациялашни осонлаштиради.

ЭҶМ учун дастурлар ва маълумотлар базаларини рўйхатга олиш учун Давлат патент идорасида *ЭҶМ учун дастурлар ва маълумотлар базаларини ҳуқуқий муҳофазалаш агентлиги* (бундан кейин – Агентлик) ташкил этилган.

Ўз дастури ёки маълумотлар базасини рўйхатдан ўтказиш учун муаллиф (ёки бошқа ҳуқуқ эгаси) Агентликка тегишли талабнома бериши зарур.

Бундай талабнома битта ЭҶМ учун дастур ёки маълумотлар базаларига тааллуқли бўлади ва қуйидаги ҳужжатларни ўз ичига олади:

– ҳуқуқ эгаси, муаллифи, асар номи ва бошқа белгиланган маълумотларни кўрсатган ҳолда ЭҶМ учун дастурлар ва маълумотлар базаларини расмий рўйхатга олишга талабнома;

– дастур ёки маълумотлар базаларини айнанлаштирувчи ва дастур ёки маълумотлар базасининг мақсади, қўлла-

ниш соҳаси ва функционал имкониятлари кўрсатилган рефератни ўз ичига олган денонентланган материаллар, шунингдек дастур ёки маълумотлар базасининг дастлабки матни листинги (босма нусхаси)нинг дастлабки 25 ва охириги 25 бети. Листингга дастурни идентификациялаш учун зарур бошқа материаллар, масалан, дисплей экранда олинадиган тасвирнинг қоғозга босиб чиқарилган нусхалари (стандарт видеокассеталардаги ёзувлар ёки фотографиялар берилиши мумкин) ёки муסיқий ёзуви (аудиокассетларда ёки оптик дискларда) илова қилиниши мумкин.

– дастурлар ёки маълумотлар базаларини рўйхатга олиш учун тегишли рўйхатга олиш божлари тўланади.

Агентлик рўйхатга олиш учун буюртма тушгандан сўнг расмий экспертиза ўтказади (бунда зарур ҳужжатларнинг мавжудлиги ҳамда қоидаларда белгиланган талабларга мувофиқлиги текширилади) ва текшириш натижалари ижобий бўлса, ЭҲМ учун дастур ёки маълумотлар базаларини тегишлича Дастурий маҳсулотлар давлат реестри ёки Маълумотлар базалари давлат реестрига киритади, буюртма берувчига дастур ёки маълумотлар базаларининг расмий рўйхатга олинганлиги тўғрисида гувоҳнома беради ҳамда Агентликнинг расмий бюллетенида рўйхатга олинган ЭҲМ учун дастурлар ва маълумотлар базалари тўғрисидаги маълумотларни эълон қилади.

Агентлик шунингдек ЭҲМ учун дастурлар ва маълумотлар базаларига мулкӣ ҳуқуқларни бошқа шахсларга бериш тўғрисидаги шартномаларни ҳам рўйхатга олади. Бунда қонун билан бундай шартномаларни томонларнинг розилиги билан рўйхатга олиш мумкинлиги белгилаб қўйилган, рўйхатга олинган дастурларга мулкӣ ҳуқуқларнинг тўлалигича бошқа шахсларга берилиши тўғрисидаги шартномалар белгиланган тартибда рўйхатга олинishi шарт.

*Хулосада яна бир бор шуни таъкидлаб ўтамизки, ҳисоблаш техникаси объектларини (ЭҲМ учун дастурлар ва алгоритмлар ва маълумотлар базалари) ҳуқуқий муҳофазалаш фан-техника тараққиёти ривожланиши ва, демак, давлатимиз иқтисодий фаровонлиги ошишига кўмаклашувчи омилдир.*



**Назорат саволлари:**

1. Қандай объектлар муаллифлик ҳуқуқи ва турдош ҳуқуқларга киради?

2. Мустақил ва мустақил бўлмаган асарлар қандай фарқланади?

3. Ким асарнинг муаллифи ҳисобланади, асарларга ҳам-муаллифликнинг турли ҳолатларини кўрсатиб беринг?

4. Асар муаллифига қандай ҳуқуқлар тегишли?

5. Муаллифлик шартномаси эркинлиги тамойили нимадан иборат?

6. Муаллифлик ҳуқуқи соҳасидаги қандай халқаро конвенциялар ва шартномаларни биласиз?

7. Берн конвенциясининг асосий қоидаларини айтиб беринг?

8. Муаллифлик ҳуқуқи объекти сифатида ЭҲМ учун дастурлар ва маълумотлар базаларининг ўзига хос томонлари нимадан иборат?

9. Дастурнинг дастлабки матни, объект коди, ЭҲМ учун дастурларни декомпиляциялаш нима?

10. ЭҲМ учун дастурлар ва маълумотлар базаларини давлат рўйхатига олиш тартибини кўрсатиб беринг?

## IV боб. ИНТЕЛЛЕКТУАЛ МУЛКНИНГ НОАНЪАНАВИЙ ОБЪЕКТЛАРИ

### 4.1. Селекция ютуқлари

*Ўсимликларнинг янги навлари ва ҳайвонларнинг янги зотлари селекция ютуқларига киради.* Бунда нав ва зотлар маълум нав ва зотлардан аниқ фарқлари билан ажралиб туриши, етарли даражада бир хил ва барқарор бўлиши зарур. Бундан ташқари фақат Ўзбекистон Республикасида муҳофаза қилинадиган ботаник ва зоологик турларга кирадиган нав ва зотларгина ҳуқуқий муҳофаза олиши мумкин.

Селекция ютуқларини муҳофазалаш соҳасидаги ҳуқуқий базани ўрганишни давом эттиришдан олдин бу соҳада фойдаланиладиган асосий тушунчаларни кўриб чиқамиз.

• *Ўсимлик нави наслдан-наслга барқарор равишда ўтадиган белгилари билан ажралиб турадиган ўсимликлар гуруҳидир.* Бундай белгилар ўсимлик генотиби ёки генотиплар комбинациясини тавсифлаб бериши, бунда ўсимликлар гуруҳи айнан шу ботаник таксонга мансуб бошқа ўсимликлар гуруҳидан бир ёки бир неча белгилари билан ажралиб туриши зарур. Янги нав сифатида битта ёки бир нечта ўсимликни тақдим этиш мумкин, фақат бундай қисм ёки қисмлардан навнинг бутун бир ўсимликларини кўпайтириш мумкин бўлсин. *Навнинг муҳофаза қилинадиган объектлари клон, линия, биринчи авлод дурагайи ва популяциялардир.*

• *Ҳайвонлар зоти деб генетик жиҳатдан белгиланган биологик ва морфологик хусусиятлар ҳамда белгиларга эга бўлган ҳайвонлар (шу жумладан қушлар, ҳашаротлар, тут ипак қурти) ёки уларнинг дурагайлари тан олинади,* бунда бу хусусият ва белгиларнинг баъзилари айнан шу гуруҳ учунгина хос бўлиши ва уни бошқа гуруҳ ҳайвонларидан ажратиб туриши зарур. Зот урғочи ва эркак жинсига мансуб ёки наслчилик материали бўлиши мумкин. *Зотнинг муҳофаза қилинадиган объектлари зот гуруҳлари, зот ичидаги (зональ) типлар, завод типи, завод*

*линияси, оилалар, партеноклонлар, линия ва дурагайлари-  
дир.*

Қонунчиликка мувофиқ Ўзбекистонда селекция ютуқ-ларига ҳуқуқлар патент ёки гувоҳнома билан тасдиқланади.

Селекция ютуқларига бериладиган бу икки муҳофаза ҳужжатининг бир-биридан фарқи шундан иборатки, *селекция ютуғига патент тўлиқ экспертиза ўтказилгандан сўнг берилади, гувоҳнома бериш учун эса селекция ютуғининг бир хиллиги ва барқарорлигини синаш кифоя.* Бундан ташқари, гувоҳнома Ўзбекистонда муҳофаза қилинмайдиган ботаник ҳамда зоологик тур ва зотларга ҳам берилиши мумкин.

Демак, селекция ютуғига берилган патент селекция ютуғининг *янгилиги, унинг фарқли томонлари, бир хиллиги ва барқарорлигини, шунингдек патент эгасининг ушбу селекция ютуғини номлаш, унга эгалик қилиш ва фойдаланиш ҳуқуқини* тасдиқлайди.

Гувоҳнома эса гувоҳнома эгасининг фақат селекция ютуғини номлаш, унга эгалик қилиш, фойдаланиш ҳуқуқларини тасдиқлаб беради.

Кўрсатилган мутлақ ҳуқуқ шундан иборатки, муҳофазаланган селекция ютуғининг уруғлик, кўчат ёки зотчилик материаллари билан ишлашни истаган ҳар қандай шахс патент ёки гувоҳнома эгасидан қуйидаги ҳаракатлар учун рухсат олиши шарт:

- нав ва зотни ишлаб чиқариш ва кўпайтириш;
- экиш кондициясигача етказиш;
- сотиш учун таклиф этиш;
- сотиш ва сотишнинг бошқа шакллари;
- Ўзбекистон ҳудудидан олиб чиқиш ёки унинг ҳудудига олиб кириш;
- юқорида санаб ўтилган мақсадларда сақлаш.

Патент ёки гувоҳноманинг амал қилиш муддати селекция ютуғи Давлат реестрида рўйхатга олинган санадан бошлаб йигирма йилни ташкил этади. Узум, ёғочли, манзарали, мевали дарахтлар ва ўрмон дарахти навлари, шунингдек уларнинг пайвандлари учун бу муддат йигирма беш йилни ташкил этади. Бунда патент ёки гувоҳнома-

нинг амал қилиш муддати патент эгасининг илтимосига кўра узайтирилиши мумкин, лекин бу муддат ўн йилдан ошмаслиги керак.

*Шуни қайд этиб ўтамизки, ўсимлик нави ёки ҳайвон зотини ўзининг ижодий меҳнати билан яратган (аниқлаган ёки ишлаб чиққан) жисмоний шахсгина шу ўсимлик нави ёки ҳайвон зотининг селекциячиси деб тан олинади.*

Селекциячининг ўзи, унинг меросхўрлари, иш берувчи ёки бошқа қонуний меросхўрлар патент эгаси бўлиши мумкин.

Селекция ютуғига муҳофаза ҳужжати олиш учун селекциячи, иш берувчи ва бошқалар патент ёки гувоҳнома берилиши учун тегишли талабномани беришлари зарур. Талабнома Давлат патент идораси қошидаги Селекция ютуқлари бўйича агентликка топширилади.

Ҳар бир талабнома ўз ичига белгиланган шаклда патент ёки гувоҳнома берилиши сўралган талабнома; селекция ютуғини номлаш тўғрисидаги таклиф; пав, зотнинг тавсифи (техник анкета); намуналар суратлари; талабнома берувчи ўтказган нав ёки зотни синаш натижалари тўғрисидаги ҳужжатлар; шунингдек талабнома берувчининг селекция ютуғидан фойдаланилмаганлиги ва сотилмаганлиги ва унинг янгилик талабларига мувофиқлиги тўғрисидаги махсус декларациясини олади. Бундан ташқари, талабнома бериш, бошқа юридик ҳаракатларни амалга ошириш учун талабнома берувчи белгиланган миқдорда давлат божи тўлаши зарур.

Сўнгра ҳар бир талабнома бўйича селекция ютуғи экспертизадан ўтказилади. *Бундай экспертиза ўз ичига талабноманинг расмий экспертизаси, нав ёки зотнинг янгилигини экспертизадан ўтказиш ва фарқлари, бир хиллиги ва барқарорлигини давлат синовларида аниқлашни ўз ичига олади.*

Селекция ютуғининг янгилигини аниқлаш учун ихтисослашган ташкилотлар томонидан экспертиза ва давлат синовлари ўтказилади, улар экспертиза ва синов натижалари бўйича Давлат патент идорасига нав ёки зот тўғрисида тегишли хулосани тақдим этадилар.

Шуни қайд этиб ўтамизки, патент олиш учун талабно-ма берилган санада селекциячи, унинг ҳуқуқий вориси ёки уларнинг розилиги билан уруғлик, кўчат ёки наслчилик материали бошқа шахсларга сотилмаган ёки қуйидаги жойларда фойдаланиш учун берилмаган бўлса янги деб ҳисобланади:

- Ўзбекистон ҳудудида – талабнома берилган санадан бир йил илгари;

- бошқа давлатнинг ҳудудида – талабнома берилган санадан тўрт йил илгари ёки бу узум, ёғочли, манзарали, мевали экинлар ва ўрмон дарахтлари бўлса, кўрсатилган санадан олти йил илгари.

Агар селекция ютуғи талабнома берилган санада барчага маълум бошқа ҳар қандай селекция ютуғидан аниқ фарқ қиладиган бўлса, у фарқланадиган деб ҳисобланади. Бунда умумий маълумлик:

- юқорида кўрсатилган мақсадларда ишлаб чиқариш, кўпайтириш, кейинчалик кўпайтириш учун кондицияга етказиш натижасида барчага маълум билимлар даражасининг бир қисми бўлиб қолган селекция ютуқларига нисбатан;

- илгари сотиш учун таклиф этилган, сотилган, ҳудуддан олиб чиқиб кетилган, олиб кирилган селекция ютуқларига нисбатан белгиланади.

Агар селекция ютуғининг асосий белгилари бир неча марта кўпайтирилгандан сўнг, айниқса кўпайтиришнинг алоҳида циклида ва ҳар бир циклнинг охирида ўзгармай қолса, у барқарор ҳисобланади.

Экспертиза ва синовлар натижалари ижобий бўлганда патент ёки гувоҳнома бериш тўғрисида қарор қабул қилинади, селекция ютуғи Ўзбекистон Республикаси Давлат селекция ютуқлари реестрида рўйхатга олинади ва бу ҳақдаги маълумотлар расмий эълон қилинади. Шундан сўнг селекция ютуғи эгаси патент ёки гувоҳнома олади.

Патент эгаси патент ёки гувоҳнома олганидан сўнг муҳофаза қилинадиган нав ёки зот бўйича зарур материалларни депонентлашга топшириши шарт. Бундан ташқари патент эгаси патент ёки гувоҳноманинг бутун амал қилиш муддати мобайнида нав ёки зотнинг улар Давлат

реестрида рўйхатга олинган санадаги расмий тавсифида кўрсатилган белгилари сақланиб қолинишини таъминлаши зарур. Бу патент эгасининг Давлат патент идораси ёки бошқа ихтисослашган ташкилотларнинг сўрови бўйича навнинг уруғлари ёки зотнинг материалларини назорат синовлари ёки жойида инспекция ўтказишга юбора олиши учун зарур.

Хулосада шуни таъкидлаб ўтамизки, патентга эга бўлмаган селекция ютуғи муаллифи патентнинг амал қилиш муддати мобайнида патент эгасидан селекция ютуғидан фойдаланилганлиги учун мукофот олиш ҳуқуқига эга. Мукофот миқдори ва уни тўлаш шартлари патент эгаси ва муаллиф ўртасида тузиладиган шартнома билан белгиланади.

#### 4.2. Интеграл микрочизмалар топологияси

ЭҲМ саноат асосида ишлаб чиқарила бошланган санадан (1951 йил, Remington Rand Cor.) бошлаб ҳисоблаш техникаси объектларини муҳофазалаш муаммоларини ҳал қилишда икки йўналиш: патент ва муаллифлик ҳуқуқи кенг тарқалди. Бу ЭҲМни муҳофазалаш объектларининг дастлаб ихтиро сифатида патент ҳуқуқи билан ҳимояланадиган аппарат-техника объектлари ҳамда муаллифлик ҳуқуқи билан ҳимояланадиган дастурий таъминот объектларига бўлинганлиги билан боғлиқдир (тўлиқ маълумот олиш учун олдинги бобга қаранг). *Кейинчалик бу объектларнинг ҳар бири етарли даражада мустақил тоифаларга бўлинадиган бўлди.* ЭҲМ аппарат-техника қисмининг ривожланишида сифат жиҳатидан бирмунча янги босқичлар ёки бошқача айтганда ЭҲМнинг янги авлоди вужудга келди. ЭҲМнинг интеграл микросхемаларга ўтиши билан аппарат-техника қисмидан мустақил объект – интеграл микрочизмалар (ИМС) топологияси ажралиб чиқди.

Юқорида кўрсатиб ўтилганидек, интеграл микрочизмалар элементлари ва улар ўртасидаги алоқаларнинг моддий элтувчида фазовий-геометрик жойлашуви интеграл микрочизмалар топологиясидир. Топологиянинг моддий эл-

тувчиси интеграл микрочизманинг кристалли, яъни ярим-ўтказгич пластинанинг бир қисми бўлиб, унинг ҳажми ва юзасида яримўтказгич микрочизмалари, элементлараро бирикмалар ва алоқа майдонлари жойлашади.

ЭҶМнинг аппарат-техника қисмини муҳофазалаш масалалари билан шуғулланадиган Патент ҳуқуқи институти қуйидаги сабабларга кўра ИМС топологияларини ҳуқуқий ҳимоялаш масалаларини ҳал қила олмайди:

1. ИМС топологияларининг муҳофаза қилишга яроқлилигини баҳолаш учун ихтиронинг патентга лаёқатлилиги мезонларини қўлланиш имконияти йўқ, чунки:

• ИМС топологиясининг ИМС интеграция даражасига боғлиқ бўлган (ИМС айрим элементлари топологиясининг ижро шакли ва ўзаро жойлашиши ҳамда уларнинг ўзаро алоқасини акс эттирувчи) кўплаб белгилари шунчалик катта (юз минглаб атрофида) бўлиши мумкинки, шу каби чекланмаган миқдордаги ечимларни қийёсий таҳлил қилиш (буюртмада кўрсатилган ИМС топологиясининг “янгилигини” баҳолаш) жуда сермашаққат ва самарасиз ишдир;

• топологияларнинг стандарт (кутубхона) элементлар, автоматлаштирилган лойиҳалаш тизимлари ва уларни синтез қилишнинг бошқа маълум қоидаларини қўлланиб яратилиши буюртма берилган топологиянинг “ихтиро даражаси” мезонларига мувофиқлигини баҳолашни муаммоли масала қилиб қўяди.

2. Техниканинг ҳозирги даврдаги ривожланиш даражасида *ихтирога патент муҳофазаси олиш жараёни давом этадиган муддат ИМС топологиялари маънавий жиҳатдан эскириб қоладиган ўртача муддатга тенгдир.*

3. Бундан ташқари, ихтиро – техник ечим бўлиб, уни ифодалаш шакллари турличалиги билан ажралиб туради (бунда муҳим белгилари мажмуи ўзгарилмас қолади), ИМС топологияси эса фақат битта ифода шаклига (фақат шу ИМСнинг ўзини) эга бўлган ечимдир, яъни *бошқа ИМС ҳар доим ҳам бошқа топологияга эга бўлади.*

4. ИМС топологияси объекти шунингдек “саноат намунаси” объектига ҳам тўғри келмайди, чунки унинг ташқи кўриниши техник эстетика талаблари билан эмас, балки

ИМСнинг фақат талаб этиладиган техник хусусиятлари ва функционал мақсади билан белгиланади ва ишлатиш жараёнида уни кўз билан кўриб бўлмайди.

ИМС топологиясини муҳофазалаш учун муаллифлик ҳуқуқи меъёрларини қўлланиш ҳам анча қийин, чунки Берн конвенциясининг 2(1)–моддасида келтирилган муаллифлик ҳуқуқи билан муҳофазаланадиган объектлар рўйхатига мувофиқ *ИМС топологиясини муаллифлик ҳуқуқининг ҳеч бир объекти билан идентификациялаш мумкин эмас.*

Бундан ташқари, муаллифлик ҳуқуқи меъёрларини қўлланиш муҳофаза беришнинг шарти бўлган рўйхатга олишни истисно этади, бу эса низоли вазиятларда топологияларни идентификациялаш, муаллифликни исботлаш ва муҳофаза муддати бошланган санани белгилаш масалаларини қийинлаштиради. Бундан ташқари, муаллифлик ҳуқуқи ИМСдан нусха олиш, кўпайтириш ва тарқатишни таъқиқлаган ҳолда, ИМС предметдан амалда фойдаланишга, яъни ИМСни хўжалик оборотига киритишга тўсқинлик қилмайди.

ИМС топологияларига нисбатан ноҳалол рақобат тўғрисидаги қонунчилик меъёрларини ҳам қўлланиш мумкин эмас, чунки уларда ноҳалол рақобатдан муҳофазалашнинг аниқ муддати йўқлиги ва унинг мослашувчан ҳуқуқий воситаси судьянинг қарор қабул қилишида субъективизмга олиб келади, бу эса бундай муҳофазани самарасиз қилиб қўяди.

*Ушбу вазиятлар муносабати билан интеграл микросхемалар топологиясини муҳофазалаш бўйича махсус қонун қабул қилиш зарурлиги аён бўлиб қолди.*

Биринчи марта 1986 йилнинг декабрида Европа иқтисодий ҳамжамияти (ЕИХ)га аъзо мамлакатлар Яримўтказгичли буюмлар топологиясини ҳуқуқий муҳофазалаш тўғрисидаги битимни қабул қилдилар. Ушбу Битим *яримўтказгич буюм, яримўтказгич буюм топологияси, тижорат мақсадларида фойдаланиш* каби тушунчаларни белгилаб берди ва ҳар бир иштирокчи мамлакат ушбу Битим қоидаларига мувофиқ равишда топологияларга мутлақ ҳуқуқларни белгиловчи ҳуқуқий меъёрларни қабул



қилиш йўли билан ИМС топологиясининг ҳуқуқий муҳофаза қилишини таъминлаши зарурлигини кўзда тутати. Битимга кўра ИМС топологиялари уни ишлаб чиқувчининг ақлий (интеллектуал) фаолияти натижасида яратилган ва яримўтказгичлар саноатида умумий маълум бўлмаса (яъни ўзига хослик талаблари) уни ҳуқуқий муҳофаза қилиш зарур.

ИМС топологияларини рўйхатга олишда қўйиладиган расмий талаблар иштирокчи мамлакатларнинг миллий қонунчилигидан келиб чиққан ҳолда белгиланди ва топологияни идентификацияловчи материалларни депонентлаш, шунингдек топологиядан биринчи марта тижорат мақсадларида фойдаланиш санасини тасдиқловчи ҳужжат беришни ўз ичига олади. Битим билан мутлақ ҳуқуқларнинг амал қилиш муддати ўн йил қилиб белгиланди. Бунда *ҳуқуқий муҳофаза топологияда бажарилган ҳеч қандай ғоя, жараёнлар, тизимлар ёки техник усулларга тарқалмаслиги, фақат топологиянинг ўзигагина тааллуқли бўлиши алоҳида таъкидланди.*

Шундан сўнг Европа мамлакатларида ИМС топологиясини муҳофазалаш тўғрисидаги миллий қонунлар амалиётга жорий этилди. Масалан, 1986 йилда Швецияда ИМС топологияларини муҳофаза қилиш тўғрисида қонун қабул қилинди, 1987 йилда Францияда яримўтказгич буюмлар топологиясини муҳофазалаш тўғрисидаги қонун қабул қилинди, Германияда – микроэлектрон яримўтказгич буюмлар топологиясини муҳофаза қилиш, Буюк Британияда Яримўтказгич буюмлар тўғрисида қоида жорий этилди, 1988 йилда Испанияда яримўтказгич буюмлар топологиясини ҳуқуқий муҳофаза қилиш тўғрисида қонун, 1992 йилда Россияда Интеграл микросхемалар топологиясини ҳуқуқий муҳофазалаш тўғрисида қонун қабул қилинди ва ҳоказо.

1989 йилнинг май ойида Вашингтонда микросхемаларга нисбатан интеллектуал мулк тўғрисида шартнома тuzилди, бу ҳақда ТРИПС Битимида тўхталиб ўтилган (2.3 бўлимга қаранг).

Бу қонунларнинг қоидаларини таҳлил қилиб, шуни таъкидлаш мумкинки, ИМС топологияси интеллектуал

мулкнинг ноанъанавий объектларига киради ва уларни муҳофазалаш масалалари ўз моҳияти жиҳатидан муаллифлик ҳуқуқларини муҳофазалашдан кўра саноат мулки объектларини муҳофазалашга яқинроқ бўлган махсус қонунлар билан тартибга солинади.

ИМС топологиясини ҳуқуқий муҳофазалашнинг асосий ўзига хос хусусиятлари қуйидагилардан иборат:

- Муҳофаза ҳужжати эгаси саноат мулки объектига мутлақ ҳуқуқлар каби ИМС топологиясига ҳам мутлақ ҳуқуқларга эга бўлади. Бунда фақат топологик схеманинг ўзи муҳофаза объекти ҳисобланади. Бериладиган муҳофаза топологияда мужассамлашган ғоя, усул, тизим, технология ёки кодланган ахборотга тарқалмайди;

- ИМС топологиясини ҳуқуқий муҳофазалаш мезонининг ўзига хослиги, яъни оригиналлиги ҳисобланади. Бунда муаллифнинг ижодий фаолияти натижасида яратилган топология оригинал ҳисобланади;

- ИМС топологиялари Патент идоралари томонидан расмий экспертиза ўтказилгандан сўнг рўйхатга олинади ва муҳофаза ҳужжати берилади, ИМС топологиясининг ўзига хослиги (оригиналлиги) унинг акси исбот этилмагунча тан олинади;

- ҳуқуқий муҳофазалашнинг ўртача муддати турли мамлакатларда ўн йилга тенг бўлиб, бу саноат намунаси объектини муҳофазалаш муддатига яқин;

- кўп қонунларда “ҳуқуқларнинг тугаши” тамойили мавжуд бўлиб, унга мувофиқ интеграл микросхема ёки ундан фойдаланиб тайёрланган буюмнинг қонуний эгаси бўлган ҳар қандай шахс ундан эркин фойдаланиши, шунингдек ҳуқуқ эгасининг ҳеч қандай махсус рухсатномасини олмасдан уни учинчи шахсларга бериши мумкин;

- қонуний йўл билан сотиб олинган интеграл микросхемалар ёки таркибида шундай микросхемалар бўлган буюмлардан фойдаланиш, агар фойдаланаётган шахс бу интеграл микросхемалар ва буюмлар топологиялардан фойдаланиш бўйича мутлақ ҳуқуқлар бузилган ҳолда тайёрланганлиги ва тарқатилганлиги ҳақида билмаса (ёки огоҳлантирилмаган бўлса), мутлақ ҳуқуқларнинг бузилиши деб тан олинмайди (атайин бузмаслик тамойили);

• бошқа муаллиф томонидан мустақил равишда яратилган худди шунга ўхшаш ўзига хос топологиядан фойдаланиш бўйича ҳаракатлар ҳам топологиядан фойдаланишга мутлақ ҳуқуқларнинг бузилиши деб тан олинмайди.

Ўзбекистонда 2001 йилнинг май ойида “Интеграл микрочизмалар топологиясини ҳуқуқий муҳофазалаш тўғрисида”ги Қонун қабул қилинди, унда топологияларни муҳофазалашнинг юқорида кўрсатилган ўзига хос хусусиятлари ўз аксини топди.

Топология эгаси топологияда, шунингдек бундай топологияни ўз ичига олган буюмга “Т” ҳарфи ёки доира ичига олинган “Т” ҳарфи шаклидаги белгини, Ўзбекистонда муҳофаза қилинишини огоҳлантирувчи белгини қўйиши мумкин.

Бунда топологиядан фойдаланишга мутлақ ҳуқуқлар қўйидаги саналарнинг энг биринчисидан бошлаб 10 йил мобайнида амал қилади:

– топология хўжалик оборотига киритилганлиги ҳужжатлар билан қайд қилинган энг олдинги сана бўйича белгиланадиган топологиядан биринчи марта фойдаланиш санаси;

– топология рўйхатга олинганлиги тўғрисидаги маълумот расман эълон қилинган сана.

Қайд қиламизки, топологияни рўйхатга олиш (рўйхатга олинганлиги тўғрисидаги гувоҳнома бериш) учун талабнома Давлат патент идорасига топологиядан биринчи марта фойдаланиш санасидан бошлаб икки йил мобайнида муаллиф, иш берувчи ёки уларнинг ворислари томонидан берилиши мумкин.

Ҳозирги вақтда (2001 йил 1 май) топологияларни рўйхатга олиш учун талабномаларни расмийлаштириш учун зарур ҳужжатларга қўйиладиган талаблар ишлаб чиқилмоқда.

Хулосада шуни таъкидлаб ўтамизки, интеграл микросхемалар топологиясини ҳуқуқий муҳофазалаш тўғрисидаги қонуннинг қабул қилиниши Ўзбекистонда интеллектуал мулк объектларини муҳофазалаш тизимини ривожлантириш йўлидаги яна бир муҳим қадам бўлди.

### Назорат саволлари

1. Қандай объектлар селекция ютуқларига киради?
2. Ўзбекистон Республикасида селекция ютуқларига ҳуқуқларни қандай муҳофаза ҳужжатлари тасдиқлайди?
3. Селекция ютуғига муҳофаза ҳужжатлари олиш тартиби қандай босқичлардан иборат?
4. Нима учун селекция ютуқларини давлат синовларидан ўтказиш зарур?
5. Селекция ютуғининг патентга лаёқатлилиқ шартлари нималардан иборат?
6. Интеграл микросхемалар топологиясини ҳуқуқий муҳофазалашнинг ўзига хос хусусиятлари нималардан иборат?
7. Интеграл микросхемалар топологиясини ҳуқуқий муҳофазалашнинг ривожланиш тарихини кўрсатинг?
8. Интеграл микросхемалар топологиясини ҳуқуқий муҳофазалашнинг мезонлари нималардан иборат?

## V боб. ИХТИРОЛАР

### 5.1 Ихтиро объектлари

Ихтиро инсон яратган дастлабки интеллектуал мулк объектидир. Ихтиролар тарихи ибтидоий одам ўзининг биринчи меҳнат қуролини ўйлаб топган вақтдан бошланган бўлса керак. Ўша вақтлардан бери айнан ихтиролар техникани, демак умуман жамиятни ривожлантиришнинг омили ҳисобланади.

Ихтироларни яратишнинг асосий сабаби, энг аввало жамиятнинг тобора ошиб бораётган моддий, ижтимоий ва маданий эҳтиёжларидир. *Жамият ривожланиб боргани сари бу эҳтиёжлар бир томондан янада тўлароқ, иккинчи томондан эса камроқ харажат билан қондириб борилиши зарур.*

*Ихтиро бу янги ғоя, техник ечим бўлиб, амалиётда техниканинг исталган соҳасидаги муайян муаммони ҳал қилиш имконини беради ва белгиланган мезонларга жавоб беради.*

Шуни қайд этиб ўтамизки, техника кўп қиррали тупшунча бўлганлиги сабабли турли-туман объектлар ихтиро бўлиши ва уларнинг ҳар бири ўзига хос бўлиши мумкин.

Ўзбекистон Республикаси қонунчилигига мувофиқ қуйидаги объектлар ихтиро сифатида тан олинади:

- **қурилмалар** – конструктив белгиларининг мавжудлиги ва ўзаро алоқаси билан ажралиб турадиган объектлар, турли конструкция, буюмлар;

- **усуллар** – моддий объектлар устида бошқа моддий объектлар ёрдамида турли ҳаракатлар, операцияларни бажариш жараёнлари, масалан турли технологик жараёнлар;

- **моддалар** – ўзининг сифат таркиби билан ажралиб турадиган объектлар, масалан, қотитшмалар, композициялар, турли молекуляр бирикмалар ва ҳоказо;

- **микроорганизмлар штаммлари, ўсимлик ва ҳайвонларнинг ҳужайралари культураси** – анъанавий, дурагай,

ўстириладиган ва бошқа микроорганизмларнинг турли индивидуал штаммлари;

• шунингдек, илгари маълум бўлган қурилмалар, усуллар, моддалар, микроорганизм штаммларининг янги мақсадларда қўлланилиши.

Шуни қайд этиб ўтамизки, қонунчиликка мувофиқ илмий назариялар ва математик усуллар; хўжаликни ташкил этиш ва бошқариш усуллари; шартли белгилар, жадваллар, қоидалар; ақлий операцияларни бажариш усуллари ва қоидалари; электрон ҳисоблаш машиналари учун алгоритмлар ва дастурлар; бинолар, иншоотлар, ҳудудларни режалаштириш лойиҳалари ва схемалари; буюмларнинг фақат ташқи томонларига тааллуқли ва эстетик эҳтиёжларни қондиришга йўналтирилган ечимлар; интеграл микросхемалар топологияси; ўсимлик навлари ва ҳайвон зотлари; шунингдек инсонийлик ва ахлоқийлик тамойилларига зид бўлган ечимлар каби объектлар ихтиро деб тан олинмайди.

Фойдали моделлар объектлари ихтироларга бир оз яқин келади. Моҳиятига кўра фойдали модель ўзига хос кичик ихтиро бўлиб, ундан фақат икки асосий тамойили билан фарқланади:

1. Фойдали модель деб фақат қурилмалар, хусусан ишлаб чиқариш воситалари ва истеъмол предметлари, шунингдек уларнинг таркибий қисмларининг конструктив ижроси тан олинади. Демак, усуллар, моддалар, микроорганизмлар штаммлари, ўсимлик ва ҳайвонлар ҳужайралари культуралари, шунингдек уларнинг янги мақсадларда қўлланилиши фойдали моделлар ҳисобланмайди.

2. Фойдали моделларнинг патентга лаёқатлилиги мезонларининг ихтироларникидан фарқланиши, хусусан патент бериш тартибининг нисбатан соддалиги.

*Биз бундан қуйида фойдали моделларнинг ихтиро объектлари – қурилмаларга яқинлигини ҳисобга олган ҳолда уларни алоҳида кўриб чиқмаймиз.*

Энди ушбу ихтиро объектларидан ҳар бирини қандай белгилар характерлашини кўриб чиқамиз.

*Қуйидагилар қурилмаларни ихтиро объекти сифатида характерловчи белгилар (аломатлар) бўлиши мумкин:*

1. Бир–бири билан ўзаро алоқадор конструктив элементлар (деталлар, бўғинлар ва ҳоказо) нинг мажмуи;

Мисол: “Ўт ўчириш машинасининг ички ёнув двигатели узатмалар қутиси, тишлашиш муфтаси, кардан вали, оралиқ таянчларни ўз ичига олган трансмиссияси, шу билан фаркланадиги, у ички ёнув двигатели узатмалар қутиси билан тишлашиш муфтаси орқали уланган гидродинамик муфта билан жиҳозланган (ихтирочилар М.Х.Маҳмудов ва А.Т.Иргашев, 1994 й.).

Кўриниб турибдики, бу ихтирода янги элемент – гидродинамик муфта мавжудлиги унинг фарқловчи белгиси ҳисобланади. Турли элементларнинг *оддий тўплами қурилма бўла олмайди*, чунки қурилмада ҳар бир элемент (деталь, бўғин ва ҳоказо) бошқа элементлар (жуда бўлмаганда битта элемент) билан ўзаро боғлиқ (масалан, уланган, маҳкамланган ва ҳоказо) бўлиши зарур. Қурилманинг айрим элементлари конструктив жиҳатдан (механик) ўзаро боғлиқ бўлмаслиги, физик муҳит (масалан, электр магнит майдони) ёрдамида боғланиши мумкин. Бундай қурилмаларга радиоузатгич – радиоқабул қилгич типидagi тизимлар мисол бўла олади.

2. Элементлар (деталлар ва бўғинлар)нинг ўзаро жойлашиши;

Масалан, фаввора бўлиб ёниб турган қудуқларни ўчириш қурилмаси ичида тортиш механизмлари билан канат воситасида боғланган тўр жойлашган корпусдан иборат бўлиб, шу билан фаркланадиги, у қўшимча тўрли рама билан жиҳозланган, корпус эса гиперболоид шаклига эга бўлган диффузор кўринишида ишланган, бунда тўр диффузорда унинг кичик асосида, қўшимча тўрли рама эса диффузорнинг ташқи томонида унинг катта асоси даражасида жойлаштирилган (ихтирочилар Б.Э.Қосимов ва бошқалар, 1992 й.).

Кўриниб турибдики, бу қурилмада қурилма элементлари – рама ва тўрнинг диффузорга нисбатан ўзаро жойлашиши фарқ қилувчи белгилардан биридир.

Бунга яна битта мисол келтирамиз: “Ички ёнув двигатели учун ёнилғи–ҳаво аралашмасини иситиш тизими ёнилғи узатиш қурилмаси мавжуд бўлган киритиш қуву-

ри ва чиқариш қувуридан иборат бўлиб, улар оралиқ элемент орқали уларнинг деворлари ўртасида иссиқлик контакти имконияти билан ишланган, шу билан фаркланадики, қувурларнинг очиқ каналлари қирралари ўртасида жойлашган оралиқ элементнинг иссиқликка бардошли эгилувчан металл пластина шаклида ишланган (ихтирочи С.К.Большаков, 1992 й.).

Бу ерда бундай белги иссиқликка бардошли пластинанинг трубаларнинг очиқ каналлари қирраларининг ўртасида жойлашганлигидир.

**3. Қурилма элементлари (деталлари ва бўгинлари) ўртасида алоқа мавжудлиги.**

Бу алоқалар конструктив, функционал ёки аралаш бўлиши мумкин.

Масалан: “Тўғрилагич, чеклагич, маятникли трансмиттер контакти, рельс линияси ва импульсли йўл релесидан иборат рельс занжири шу билан фаркланадики, у қўшимча равишда назорат релеси ва резистор билан жиҳозланган бўлиб, унинг бир қутби рельс линиясининг бир рельси ва тўғрилагичнинг бир чиқиши билан уланган, иккинчи қутби эса кетма-кет уланган назорат релеси ва маятникли трансмиттер фронт контакти орқали бошқа рельс линияси, шунингдек назорат релеси чулғами чиқиши билан уланган, назорат релесининг иккинчи чулғами ток чеклагичи билан, унинг иккинчи чиқиши эса тўғрилагичнинг иккинчи чиқиши билан, тўғрилагичнинг киришлари эса ўзгарувчан кучланиш манбаининг қутбларига уланган (ихтирочилар Ю.И.Полевой ва бошқалар, 1993 й.).

Бу қурилмада асосий белги элементларнинг ўзаро жойлашиши эмас (у исталганча жойлашиши мумкин), балки улар ўртасидаги муайян алоқалар (функционал, электрик)дир.

Яна бошқа бир мисол: “Оловни ўчириш заррачаларини узатиш воситасига эга бўлган ёнувчи суюқликлар резервуари шу билан фаркланадики, оловни ўчириш заррачаларини узатиш воситаси резервуар тубининг бутун майдони бўйлаб жойлашган ўзаро бир-бирига уланган трубопроводлар шаклида ишланган бўлиб, трубаларнинг



юзасида бутун узунлиги бўйлаб тешиқлар очилган, бунда трубанинг чиқиш учи оловни ўчириш заррачалари сиғими билан уланган” (ихтирочилар А.Ю.Биковцев ва бошқалар, 1999 й.)

Бу ерда трубопроводнинг сиғим билан конструктив алоқаси муҳим белги ҳисобланади.

#### 4. Конструктив алоқаларни бажариш шакли.

Мисол: “Станина, силлиқлаш доираси шпиндели, айлантириш юритмаси ва копир бабкасида иборат бўлган кабошонларга копирли ишлов бериш станогни силлиқлаш доирасини осцилляциялаш механизми билан жиҳозланганлиги билан ажралиб туради, бу механизм кривошип, тортқи ва коромисло орқали силлиқлаш доираси шпинделининг подшипниклари биқир маҳкамланган втулка билан шарнирли боғланган эксцентрик шипдан иборат бўлиб, кривошип силлиқлаш доираси шпинделини айлантириш юритмаси билан кинематик боғланган...” (Ихтирочилар А.В.Мосунов, Н.К.Чужинов, 1993 йил).

Бу қурилмада “шарнирли боғланган” ва “кинетик боғланган” белгилари элементлар ўртасидаги алоқаларнинг бажарилиш шаклини акс эттиради. Алоқаларни бажариш шакли, масалан, храповикли бирикма, планетар узатма, червякли узатма, электрик бирикма, иссиқлик алмашинуви, магнит алоқаси ва ҳ.к. бўлиши мумкин.

5. Ҳар қандай деталь, қурилма бўғинининг ижро шакли, хусусан, геометрик шакли, агар у масалани ҳал қилишнинг эстетик томонини эмас, балки техник моҳиятини ўзида мужассамлаштирган бўлса.

Мисол: “Кўпик ҳосил қилгичнинг кўпик бақи, энжекцион пневмоаралаштиргич ва беркитувчи кранли кўпик ҳосил қилгични ташиш трубасидан иборат узатиш тизими трубанинг юқори нуқтасида вертикал ўрнатилган патрубкага эга бўлган U–симон труба шаклида ишланганлиги билан ажралиб туради, бунда трубанинг бир учи энжекцион аралаштиргич билан уланган, иккинчи учи эса кўпик бақиға туширилган, беркитувчи кран U–симон трубанинг патрубкасида ўрнатилган” (ихтирочилар Б.Э.Қосимов ва бошқалар, 1993 йил).

Патрубканинг U-симон трубка шаклида ишланганлиги қурилма элементи ижро шаклининг шундай белгиси ҳисобланади.

Геометрик шакл фақат сўзлар билан эмас, балки математик баён этилиши ҳам мумкин, масалан: “Чиқиш бўғзига эга корпус ва қўзғалмас қилиб ўрнатилган олд девор, пуркаш бўғини, корпус ўқи бўйлаб жойлашган девори юққа труба ва ундаги ҳаракатчан тўрдан иборат кўпик генератори девори юққа трубанинг чиқиш бўғзи томон ошиб борадиган кўндаланг кесимга эгаллиги билан ажралиб туради, трубанинг катта асоси ҳаракатчан тўр диаметрига тенг, кичик асоси эса қуйидаги формула билан аниқланади:

$$d=D(1-I/L),$$

бунда  $d$  – труба кичик кесимининг диаметри,  $I$  – труба узунлиги,  $L$  – марказий соплонинг чиқиш қиррасидан ҳаракатчан тўргача бўлган масофа” (ихтирочилар А.Д.Худоев ва бошқалар, 1992 йил).

6. Қурилма элементлари деталлари ва бўғинларининг параметрлари ва бошқа хусусиятлари ва уларнинг ўзаро алоқаси.

Мисол: “Майда доначали сочма материаллардан бетоннинг сунъий тўлдиргичларини грануляциялаш учун фильер панжараси шакллантирувчи каналларга эга бўлиб, каналларнинг турли диаметрда ишланганлиги билан ажралиб туради, бунда кейинги каналларнинг диаметри ўлчами

$d_{n+1}=d_n(0,23-0,28)$  нисбати билан боғланган, кейинги ўлчамдаги каналлар сони эса  $Q_{n-1}=5Q_n$  нисбати билан аниқланади,

бунда  $d_n$  – бир ўлчамдаги каналлар диаметри, мм;

$d_{n+1}$  – кейинги ўлчамдаги каналлар диаметри, мм;

$Q_{n-1}, Q_n$  – тегишли ўлчамдаги каналлар сони”

(ихтирочилар З.Х.Джумаходжаев ва бошқалар, 1984 йил).

Бу қурилмада турли каналлар диаметрлари ва тегишли ўлчамдаги каналлар сонининг ўзаро боғлиқлиги аниқловчи белги ҳисобланади.

Бошқа мисол: “Игнасимон илгаклари ғовак барабаннинг тапқи юзасида унинг айланиш йўналишига нисбатан қия қилиб ўрнатилган ғовак барабандан иборат пахта подборшчиги ишчи органи 2–5 мм масофадаги ҳар бир игнасимон илгакнинг учи барабаннинг айланиш йўналиши бўйлаб 20–40° бурчакка қайрилганлиги билан ажралиб туради” (ихтирочилар А.Ю.Биковцев ва А.Т.Эргашев, 1993 йил).

Бу ерда игна учининг қиялик бурчаги ва барабаннинг айланиш йўналишининг ўзаро алоқаси аниқловчи белги ҳисобланади.

7. Қурилма ёки унинг конструктив элементи (деталь ёки бўғинлари) ишланган материал.

Мисол: “Оксидланиш жараёнларидан ҳимояланган ва иш юзаси ҳамда ток узатувчи электродларни ўз ичига оладиган юқори температурали иситиш элементи шу билан фаркланадики, иситкич иш юзасининг қалинлиги 0,1 мм дан ортиқ кремний карбид плёнка билан қопланган”. (Ихтирочилар М.С.Саидов ва бошқалар, 1993 йил).

Бу ерда бундай белги детал (плёнка)нинг кремний карбиддан ишланганлигидир.

*Шуни қайд этиб ўтамизки, мавжуд материаллар ичидан зарур материални танлаб олиш учун одатда ихтирочилик ижодиёти талаб этилмайди, шунинг учун ҳам бундай ечимлар одатда патентга лаёқатли эмас деб топилади.*

Материални идентификациялаш учун материалнинг фақат номи ёки хусусиятини кўрсатиш етарли эмас, материалнинг сифат ва миқдор таркибини кўрсатган ҳолда уни батафсил тавсифлаш зарур.

Мисол: “Паст ҳароратларни ўлчаш ва бошқариш учун мўлжалланган терможуфт темир қўшилган мис асосидаги материалдан тайёрланган манфий термоэлектрод ва мис асосидаги материалдан тайёрланган мусбат электроддан иборат бўлиб, манфий электрод материали таркибида қўшимча равишда марганец мавжудлиги билан фарқланиб туради ва таркиблар нисбати қуйидагича бўлади, масс. % :

Темир	– 0,5–1,2
Марганец	– 0,05–0,5
Мис	– қолгани...”

Қурилма элементлари материални тавсифлаш учун қаттиқ ҳолатда бўлган моддадан фойдаланиш билан бирга унинг қурилма элементлари вазифасини бажаришдаги суюқ, газсимон ва сочилувчан ҳолатдаги тавсифларидан ҳам фойдаланиш мумкин.

Моддани номи билан (агар у барчага маълум бўлса), унинг ҳолатини кўрсатиш, сифат ва миқдор таркибини кўрсатиш, хусусиятларини кўрсатиш, масалан, “юқори қисилувчан суюқлик” атамаси билан тавсифлаш мумкин.

*Ихтиронинг яна бир бошқа объекти усулдир. Ихтиро объекти сифатида усулни тавсифловчи белгилар қуйидагилар иборат.*

1. Ҳаракат ёки ҳаракатлар мажмуи (операциялар)-нинг мавжудлиги.

Мисол: “Оловни ўчириш моддаларини фаввора оғзига узатиш йўли билан фаввора бўлиб отилиб чиқаётган маҳсулотлар ёнғинини ўчириш усули шу билан фарқланадики, оловни ўчириш моддаларини бевосита фаввора оғзига киритиш уларни фаввора бўлиб отилиб чиқаётган маҳсулот билан эжекциялаш (буғга айлантириш) йўли билан амалга оширилади” (ихтирочи Б.Э.Қосимов, 1992 йил).

Ушбу ихтиро фарқли белгиси – ёнғинни ўчириш воситаларини бевосита фаввора оғзига эжекциялаш бўйича янги операциядан фойдаланилганлиги билан тавсифланади.

2. Ҳаракатлар (усуллар, операциялар)ни вақт бўйича бажариш тартиби (кетма-кет, бир вақтнинг ўзида, турлича қўшиб ва ҳоказо);

Мисол: “Шишиб чиққан озиқ-овқат маҳсулотларини ишлаб чиқариш усули, бунда дон узлуксиз оқим билан мажбурий равишда ҳажми дон ҳаракати йўналиши бўйича кичрайиб борадиган иш камерасига узатилади, юқори босим ва ҳарорат таъсирида нарчаланиб хамирсимон массага айлантирилади, сўнгра очиқ жойда экструдацияланади, шу ерда маҳсулот қавартирилади ва пиширилади, босим ва ҳарорат таъсирида дон бир вақтнинг ўзида иш ка-

мераси бўйлаб ўтаётганда майда заррачаларга парчаланани, камерадан чиқиш олдидан эса унсимон қилиб майдаланади” (ихтирочилар М.Н.Вахидов, А.А.Ткебучаев, 1993 йил).

Кўриниб турибдики, бу ихтирода нафақат ҳаракатнинг мавжудлиги, балки бу ҳаракатларни вақт бўйича амалга ошириш тартиби ҳам муҳимдир.

3. Ҳаракатларни амалга ошириш, режим, моддалар (дастлабки хом ашё, реагентлар, катализаторлар ва ҳ.к.), қурилмалар (мосламалар, асбоблар, ускуналар ва ҳ.к.), микроорганизмлар штаммлари, ўсимлик ва ҳайвонлар ҳужайралари культураларидан фойдаланиш.

Мисол: “Ёғоч–толали плиталардан манзарали панеллар тайёрлаш усули иссиқ пресшлаш, юзани бўёқ моддаси билан қонлаш ва локлашдан иборат бўлиб, шу билан фаркланадики, пресшлашдан олдин ёғоч–толали плиталарнинг буғ камерасида 100–200 С ҳароратда 5–15 дақиқа тутиб турилишади, сўнгра 1,0–3,0 Мпа босимда ва 120–160° С ҳароратда 1–30 дақиқа давомида прессланишади, ҳавода 24–72 соат ушлаб турилишади, юзаси поливинилацетат асосидаги сув эмульсияси билан қопланишади” (ихтирочилар Я.А.Ицкович, В.А.Пак, 1993 йил).

Бу мисолда операцияларни амалга оширишнинг муайян режимлари (ҳарорат, босим, вақт), шунингдек олд юзани қоплаш учун фойдаланиладиган модда алоҳида белгилар ҳисобланади.

Бошқа бир мисол: “Люминофор эритмасининг люминесценция интензивлиги унга киритиладиган госсипол миқдорига боғлиқлигини ўлчаш йўли билан госсиполни аниқлаш усули шу билан фарқланадики, люминофор сифатида родамин–6Ж нинг ацетондаги тўйинган эритмасидан фойдаланилган, бунда қўзғатиш тўлқини ва люминесценция нурланиши узунлиги тегишлича 366 ва 572 нм қилиб белгиланади” (ихтирочилари М.Т.Тошев ва бошқалар, 1993 йил).

Қайд этиб ўтамизки, ихтиро объекти бўлган усул фақат турли технологик жараёнлар билан чегараланмайди, у инсон фаолиятининг исталган соҳасига тегишли бўлиши мумкин, масалан, тиббиётга: “Қонни лазер нурлари билан

нурлатиш усули периферик ва марказий қон томирлари-ни ёруғлик ўтказиб пункциялаш ва катетерлашдан иборат бўлиб, шу билан фарқланадики, ёруғлик ўтказгичлар сифатида вена ичига юбориладиган оптик шаффоф тиббиёт эритмаларидан фойдаланилган бўлиб, қон томирига юборилганда улар ўқдош йўналишдаги лазер нурлари билан ёритилади” (ихтирочилар Ю.И.Калиш ва бошқалар, 1993 йил).

Турли прогнозлаш усуллари ҳам усул бўлиши мумкин, масалан “Зилзилаларни прогнозлаш усули, бунда тадқиқ этилаётган минтақада Ернинг магнит майдони (ЕММ)ни прогностик кузатиш пунктлари тармоқлари бўйича ЕММнинг вақт ва макон бўйича ўзгаришлари аниқланади, ЕММда аномаль ўзгаришлар юз бераётган минтақалар ажратилади, унинг фарқли томонлари шундан иборатки, тақрорий суратга олишлар натижалари бўйича дастлабки даврга нисбатан изолинияларда ЕММ цикллари ўзгаришлари картаси тузилади, аномаль ўзгаришлар фронтининг вақт ва макон бўйича ривожланиш динамикаси аниқланади, бутун майдон бўйича фронтнинг ривожланиш векторлари ва ҳар бир вектордан тескари йўналишда ўтказилган линиялар кесилмайдиган соҳалар бўйича аниқланади, зилзила марказининг қаерда жойлашганлиги аниқланади” (ихтирочилар М.Ю.Мўминов ва бошқалар, 1993 йил).

Усулларни кўриб чиқишни тугатар эканмиз шуни қайд этамизки, усулларни патент билан муҳофазалаш фақат қандайдир бирор-бир буюмни тайёрлаш технологик жараёнига эмас, балки умуман шу буюмнинг ўзига ҳам тарқалади. Шунинг учун ихтиронинг энг кўп ҳуқуқий муҳофазасини таъминлаш учун усулни патентлашдан фойдаланилади.

*Ихтиро объектларининг кейингиси моддадир. Моддаларга қуйидагилар киради:*

1. Механик йўл билан, яъни ингредиентларни (аралашмалар, ёпишқоқ қоричма, пасталар ва бошқалар) оддий аралаштириш йўли билан олинган моддалар. Бундай моддалар қуйидаги белгилар билан тавсифланади:

– сифат таркиби (ингредиентлар);

- миқдорий таркиби (ингредиентлар миқдори);
- композиция структураси;
- ингредиентлар структураси;
- таркиби белгиланмаган композицияларни тавсифлаш учун уларнинг физик-кимёвий, физик ва утилитар кўрсаткичлари, шунингдек олиш усули белгиларидан фойдаланиш мумкин.

Мисол: “Радиоэлектрон элементларни кавшарлаш учун паста канифоль флюсли қалайи-қўрғошинли кавшар аралашмаси ва кавшарга нисбатан эриш ҳарорати анча юқори бўлган металл заррачаларини кавшар билан ҳўллайдиган легирловчи қўшимчадан иборат бўлиб, шу билан фарқланадики, таркибида легирловчи қўшимча сифатида заррачаларининг ўлчами 0,4–6 мкм ли молибден пермаллой кукуни мавжудлиги билан фарқланади ва унинг миқдори кавшар ва флюс умумий массасида 10–14 масс% ни ташкил этади” (ихтирочи А.Э.Адамов, 1993 йил).

2. Физик-кимёвий ўзгаришлар йўли билан олинган моддалар (қотишмалар, керамик массалар, қурилиш материаллари, шиша ва ҳоказо).

Мисол: “Қийин эрийдиган гил, фосфор ишлаб чиқариши шлакидан иборат керамик масса шу билан фарқланадики, унинг таркибида қўшимча тарзда шиши синиқлари ва волластонит бўлиб, таркибий қисмлари қуйидаги нисбатда бўлади, масс.%:

Қийин эрийдиган гил	55–64,5
Фосфор ишлаб чиқариши шлаки	18–21
Шиша синиқлари	17–22,5
Волластонит	0,5–1,5”

(Ихтирочилар З.Х.Джумаходжаев ва бошқалар, 1994 йил).

Бошқа бир мисол: “Чинни тайёрлаш учун оловга бардошли гил ва чинни синиқларидан иборат керамик масса шу билан фарқланадики, унинг таркибида қўшимча равишда барий ангидрид ва чинни сири бўлиб, таркибий қисмлари қуйидаги нисбатларда бўлади, мас.%:

Оловга бардошли гил	– 3–5
Барий ангидрид	– 0,8–1,2

Чинни сири - 5,8-7,2

Чинни синиқлари - 88-90"

(Ихтирочилар З.Х.Джумаходжаев ва бошқалар, 1994 йил).

3. Кимёвий йўл билан олинган моддалар ёки кимёвий бирикмалар, шу жумладан юқори молекуляр бирикмалар. Кимёвий бирикмаларни тавсифлаш учун қўйидаги белгилардан фойдаланилади, хусусан:

• паст молекуляр бирикмалар учун - сифат таркиби (айрим элементларнинг атомлари), миқдорий таркиби (ҳар бир элемент атомининг сони), кимёвий тузилиш формуласида акс эттирилган атомлар ўртасидаги алоқа ва уларнинг молекулада ўзаро жойлашиши.

Мисол: "NH<sub>3</sub> - аммиак: сифат таркиби - азот ва водород, миқдорий таркиби - 1 атом азот ва 3 атом водород, тузилиш формуласи

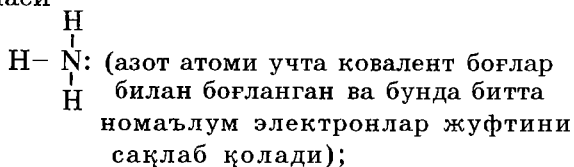

• юқори молекуляр бирикмалар учун - макромолекула битта звенонинг кимёвий таркиби ва структураси, умуман макромолекула структураси (чизиқий, тармоқланган), звеноларнинг даврийлиги, молекуляр-масса, молекуляр-масса тақсимланиши, макромолекуланинг геометрия ва стереометрияси, унинг ён ва охири гуруҳлари.

Мисол: "Кабеллар учун изоляция материали тайёрлаш учун (20-40)×10<sup>4</sup> молекуляр массали (-CH<sub>2</sub>-CH<sub>2</sub>) формулани полиэтилен";

• структураси белгиланмаган индивидуал бирикмалар учун - ушбу бирикмани бошқа бирикмадан фарқлаш учун зарур бўладиган физик-кимёвий ва бошқа хусусиятлари (шу жумладан уни олиш усулининг белгиси).

Мисол: "Хинин дарахти пўстлоғидан ажратиб олинган, малярияга қарши фаолликка ва қўйидаги хусусиятларга эга бўлган Х алколоид:

- молекуляр массаси - 324 дальтон;

- элемент таркиби, %;



С 73,5–74,5

Н 8,1–8,5

О 8,75–9,25

Н қолгани;

– 230 нм да (спиртда) УФда максимум ютилиш;

– ранги – оқ;

– физик ҳолати – қаттиқ кристалл модда, эриш температураси 57 °С.

• ген муҳандислиги маҳсулотларига оид бўлган индивидуал бирикмалар учун – нуклеотидларнинг кетма-кетлиги (нуклеин кислоталар фрагментлари ҳолида) ёки физик карта (рекомбинант нуклеин кислоталар ва векторлар ҳолида), аминокислоталар кетма-кетлиги, шунингдек ушбу бирикмани бошқалардан фарқлаш учун зарур бўлган физик-кимёвий тавсифлари.

*Шунингдек моддаларга ядро ўзгаришлари йўли билан олинган моддалар ҳам киради.* Бу моддаларни тавсифлаш учун қуйидаги белгилардан фойдаланилади:

• сифат таркиби (элемент изотопи (изотоплари), миқдорий таркиби (протон ва нейтронлар сони);

• асосий ядровий тавсифлари: ярим парчаланиш даври, нурланиш типи ва энергияси (радиоактив изотоплар учун).

*Энди микроорганизмларнинг индивидуал штаммлари, ўсимлик ва ҳайвонлар ҳужайралари культураларини тавсифлаш учун фойдаланиладиган белгиларни кўриб чиқамиз:*

• келиб чиқиши (ажратиб олинган манбаи, шажараси);

• таксономик тавсифи;

• маркерли тавсифлари, етиштиришнинг стандарт шaroитлари, штаммдан кўпайтириладиган фойдали модда номи ва хусусиятлари, фаоллик (маҳсулдорлик) даражаси;

• виртулентлиги, антиген структураси (тиббий ва ветеринария мақсадларига мўлжалланган микроорганизмлар штаммлари учун);

• дурагайлаш тамойили (дурагай микроорганизмлар штаммлари учун);

• микроорганизм штаммини бошқалардан фарқлаш учун зарур бошқа тавсифлари келтирилиши мумкин.

Бундан ташқари, микроорганизмларнинг индивидуал штамлари, ўсимлик ва ҳайвонлар ҳужайралари культу- раларини тавсифлаш учун қўшимча равишда қуйидаги белгилардан фойдаланилади:

- ўсиш (кинетик) тавсифлари;
- ҳайвон организмда (дурагайлар учун) ўстириш (культивация) тавсифлари;
- морфогенезга қобилияти (ўсимлик ҳужайралари учун);
- ҳужайра культураларини бошқалардан фарқлаш им- конини берадиган бошқа тавсифлари.

Микроорганизмлар, ўсимлик ва ҳайвонлар ҳужайрала- ри культуралари консорциумини тавсифлаш учун юқори- да санаб ўтилганларга қўшимча равишда қуйидаги белги- лардан фойдаланилади, хусусан: мослаштириш ва селек- ция қилиш омиллари ва шароитлари, таксономик тарки- би, устунлик қилувчи таркибий қисмлари ва сони, алмаш- тириш имконияти, умуман консорциумнинг типи ва фи- зиологик хусусиятлари, шунингдек консорциумни бошқ- алардан ажратиш имконини берадиган бошқа кўрсаткич- лари.

*Энди ихтиро объектларидан сўнгги объект – илгари маълум бўлган қурилмалар, усул, модда, штаммларни янги мақсадларда қўлланилишини кўриб чиқамиз.*

Ушбу объектнинг тавсифи қўлланилаётган объектнинг уни идентификациялаш учун етарли бўлган қисқача тав- сифидан иборат бўлади, сўнгра объектнинг янги мақсад- лари ёки янги мақсадда қўлланилишини кўрсатиш зарур.

Мисол: “Селадонит ва таркибида селадонит бўлган жинсларни хлорсиз калийли ўғит сифатида қўлланиш” (ихтирочи Р.Г.Юсупов, 1993 йил).

Бошқа маълум мисоллар: “Озиқабоп желатинни алю- миний ва зангламайдиган пўлатдан тайёрланган конст- рукцияларда иссиқликдан ҳимояловчи қоплама сифати- да қўлланиш”, “ПВА елимини яраларнинг битиши учун антисептик восита сифатида қўлланиш” ва ҳоказо.

Хулоса қилиб шуни таъкидлаймизки, битта ихтиро турли объектларнинг белгилари билан тавсифланадиган вазиятлар ҳам бўлиши мумкин. Масалан, янги моддани муҳофазалаш ўрнига уни олиш усулини танлаш, усул сифатида эса янглишиб қурилманинг ишини баён этиш мумкин ва ҳ.к. *Ихтиро қандай объектлигини тўғри аниқлаш унинг ҳуқуқий жиҳатдан тўла муҳофаза қилинишига ёрдам беради.*

## 5.2. Ихтироларнинг патентга лаёқатлилиқ шартлари

Ихтирога патент (дастлабки патент) фақат патент экспертизаси бу ихтирони патентга лаёқатли, яъни патенга лаёқатлилиқнинг белгиланган мезонларига жавоб беради деб тан олган ҳолдагина берилиши мумкин. Бошқача айтганда, патент экспертизасининг ижобий қарори чиқарилмагунча ҳеч бир талабнома объекти (қурилма, усул, модда ва ҳ.к) ихтиро деб аталиши мумкин эмас. Биз илгари 2.2–бўлимда қайд этиб ўтганимиздек, ҳатто ихтирога муаллифлик ҳуқуқи (муаллифнинг шахсий номулкий ҳуқуқлари кўзда тутилади) тегишли муҳофаза ҳужжати (патент, дастлабки патент) олингандан сўнг юзага келади.

Ўзбекистон қонунчилигига мувофиқ ихтиронинг патентга лаёқатлилиги мезонлари (ёки шартлари) унинг янгилиги, ихтиро даражаси ва саноатда қўлланилиши билан белгиланади.

- *Ихтиро техника даражаси бўйича ҳеч кимга маълум бўлмаса у янги деб тан олинади.*

- *Агар ихтиронинг мавжуд техника даражасидан келиб чиқмаганлиги аниқ бўлса ихтиро даражасига эга бўлади.*

- *Агар ихтиродан саноатда, қишлоқ хўжалигида, соғлиқни сақлаш ва бошқа соҳаларда фойдаланиш мумкин бўлса, у саноатда қўлланиладиган деб тан олинади.*

Бунда ихтиронинг устуворлик санасигача жаҳондаги барча учун маълум бўлган ҳар қандай маълумотларни ўз

ичига оладиган техника даражасини расман қуйидаги икки қисмга бўлиш мумкин, хусусан:

1. Ахборотнинг эълон қилинган ва барча фойдаланиши учун очиқ бўлган манбалари, жумладан:

– эълон қилинган муҳофаза ҳужжатларига тавсифлар, эълон қилинган ихтирога талабномалар – улар эълон қилинган санадан бошлаб;

– Ўзбекистон Республикасининг исталган нашрлари – босишга рухсат этилган санадан бошлаб;

– бошқа нашрлар – босилиб чиққан санадан бошлаб, бу санани аниқлаш имконияти йўқлигида эса – нашрда кўрсатилган йилнинг 31 декабридан ёки ойнинг охиригидан (агар босилиб чиққан вақти тегишлича фақат ой ва/ёки йил билан кўрсатилган бўлса) бошлаб;

– мақолалар, монографиялар, обзорларнинг депонентланган қўлёзмалари ва бошқа материаллар депонентланган санадан бошлаб;

– илмий–техника ахбороти органларидаги илмий–тадқиқот ишлари тўғрисидаги ҳисоботлар, технологик ва лойиҳа ҳужжатлари – ваколатли органга топширилган санадан бошлаб;

– меъёрий–техник ҳужжатлар (Давлат тармоқ стандартлари, Техник шартлар ва бошқалар) – ваколатли органда рўйхатга олинган санадан бошлаб;

– қўлёзма ҳуқуқида нашр этилган диссертация материаллари ва диссертация авторефератлари – кутубхонага тушган санадан бошлаб;

– танловга қабул қилинган ишлар, улар барча танишиши учун тақдим этилган санадан бошлаб;

– ахборотнинг кўриб қабул қилинадиган манбалари (плакатлар, проспектлар, чизмалар ва ҳ.к.), расмий ҳужжатлар билан уларни кўриш мумкинлиги тасдиқланган санадан бошлаб;

– оғзаки маърузалар, лекциялар, нутқлар – бундай маъруза ёки нутқ қилинган санадан бошлаб, улар белгиланган тартибда пленкага ёзиб олинган ёки стенография қилинган бўлиши шарт;

– радио, телевидение, кино орқали эшиттирилган хабарлар бундай эшиттириш эшиттирилган ва тегишли ахбо-

рот элтувчи (плёнка, аудио ёки видеокассета)да қайд қилинган санадан бошлаб.

2. Шу каби ихтиролар (қурилма, усул ва ҳ.к.)дан очиқ фойдаланиш фактлари, хусусан:

– ишлаб чиқариш жараёнида, тайёрланаётган ёки ишлатилаётган маҳсулотда, шу жумладан фойдаланишга топширилган тажриба намунасида фойдаланиш, ёки хўжалик оборотига бошқа йўл билан киритиш натижасида барчага маълум бўлган техника воситалари тўғрисидаги маълумотлар – бундай маълумотлардан умумфойдаланиш мумкинлигини тасдиқловчи расмий ҳужжатда кўрсатилган санадан бошлаб;

– кўргазмага қўйилган экспонатлар, улар намоёиш қилина бошлаган санадан бошлаб (буни тасдиқловчи расмий ҳужжат мавжуд бўлиши зарур).

Бундан ташқари, ихтиронинг янгилигини белгилашда техника даражасига Патент идорасига анча илгариги устуворлик санаси билан берилган ва қайтариб олинмаган талабномалар ҳам киритилади.

*Турли мамлакатларнинг патент ҳуқуқида техника даражасига киритиладиган маълумотларга боғлиқ ҳолда патент экспертизаси ўтказишда қуйидаги янгилик мезонларининг “турларини” фарқлаш қабул қилинган:*

1. Жаҳон даражасидаги мутлақ янгилиги – экспертиза ўтказишда ихтиронинг устуворлиги санасигача жаҳонда маълум бўлган ҳар қандай маълумотлар ҳисобга олинади.

2. Жаҳон даражасидаги нисбий янгилиги – экспертиза ўтказишда жаҳоннинг исталган мамлақатида эълон қилинган ахборот манбалари (масалан, юқорида кўрсатилган техника даражасининг “биринчи қисми”) ҳисобга олинади, очиқ фойдаланиш фактлари эса (техника даражасининг “иккинчи қисми”) бевосита патент сўралаётган давлат ҳудудида очиқ фойдаланиш ҳоллари аниқлангандаги-на ҳисобга олинади;

3. Маҳаллий янгилиги – экспертиза ўтказишда ҳисобга олинадиган техника даражаси шу мамлакатнинг патент ҳужжатлари ёки талабнома берувчининг ўзи талабномада келтирган маълумотлар билан чегараланади.

Ўзбекистоннинг амалдаги қонунчилигига мувофиқ патент экспертизаси (*моҳияти бўйича экспертиза*) ўтказишда талабномада кўрсатилган объект (қурилма, усул ва ҳ.к.)нинг жаҳон даражасидаги мутлақ янгилик мезонига, фойдали моделга патент ва ихтирога дастлабки патент беришда эса (*дастлабки экспертиза*) маҳаллий янгилик мезонларига мувофиқлиги текширилади.

Талабнома берилган ихтиро, *агар экспертиза ўтказишда унга қарши қўйиладиган ахборот манбаи талабнома-нинг ихтиро формуласида кўрсатилган барча белгиларга эга бўлган ҳолдагина* янгилик мезонларига мос эмас деб тан олинади. Бошқача айтганда, ихтирога янгилик мезони бўйича фақат *битта алоҳида олинган ахборот манбаи* қарши қўйилиши мумкин, яъни экспертизанинг янгилик мезони бўйича патент беришни рад этиб, бирида талабномада кўрсатилган ихтиронинг маълум белгилари, иккинчисида эса қолган белгилари баён этилган илгари маълум бўлган иккита турли патентни келтиришга йўл қўйилмайди.

Шунингдек, муаллифнинг ўзи, талабнома берувчи ёки улардан бевосита ёки билвосита бу ахборотни олган ҳар қандай шахс томонидан ихтиро тўғрисидаги ахборотнинг ошқор этилиши ихтиронинг патентга лаёқатлилик қобилиятига таъсир қилувчи вазият деб тан олинмайди. Бунда, ихтирога талабнома бундай ахборот очиқ эълон қилинган санадан бошлаб олти ой (“имтиёзли давр” деб аталадиган вақт)дан кечикмай Патент идорасига тақдим этилиши керак. Акс ҳолда бу ахборотнинг ўзи талабномага қарши қўйилиши мумкин, демак ихтиронинг янгилик мезонига мувофиқ эмаслиги сабабли патент бериш мумкин бўлмай қолади.

*Патентга лаёқатлилик мезонларининг кейингиси ихтиро даражаси ҳисобланади.*

Агар ихтиронинг ҳозирги техника даражасида маълум эмаслиги аниқ бўлса, у ихтиро даражаси мезонига мувофиқ деб ҳисобланади. Қонун бу мезонни изоҳламайди, лекин патент амалиётида *агар ихтиро техниканинг шу соҳасидаги мутахассис учун мутлақ равшан бўлмаса ихтиро ушбу мезонга мос деб ҳисобланиши умумқабул*

**қилинган.** Шунга мувофиқ хорижий патент ҳуқуқида шу каби мезон “мутлақ равшан эмаслик” ёки “ихтиро қада-ми” деб аталади. Бунда мутахассис дейилганда техниканинг мазкур соҳасида малакали ўртача билимларга эга бўлган, яъни талабномада берилган техник ечимни тушуна оладиган ва ихтиронинг техника даражасидан объектив тарзда келиб чиққанлиги ёки муаллифнинг гаройиб ижодий фаолияти натижаси, яъни ихтиро даражасига эгаллигини баҳолай оладиган шахс тушунилади.

Ихтиронинг янгилигини экспертизадан ўтказишдаги каби, техника даражаси дейилганда жаҳонда барчага маълум бўлган ҳар қандай маълумотлар тушунилади. Фарқи шундаки, ихтиронинг устуворлик санасигача жаҳонда кўпчилик учун маълум бўлмаган ҳеч қандай маълумотлар, хусусан анча илгариги эълон қилинмаган талабнома-лардаги ахборотдан ихтиро даражасини экспертизадан ўтказишда фойдаланилмайди.

Ихтиро даражасини баҳолаш кўп ҳолларда субъектив характерга эга бўлади, лекин патент экспертизаси ўтказиш амалиётида муайян усуллар ишлаб чиқилган бўлиб, улар қабул қилинадиган қарорларнинг субъективлигини пасайтириш ва аксинча объективлигини ошириш имкони-ни беради.

Одатда, ихтиро даражасини экспертизадан ўтказишда даставвал техника даражасидан ихтиронинг аналоглари, ва унинг прототиплари аниқланади.

- Ихтиронинг устуворлик санасигача маълум бўлган ва белгилари шу ихтиро белгилари билан ўхшаш техник ечим (восита) ихтиронинг аналоги, яъни унга ўхшаш ихтиро деб аталади.

- Ихтиро прототипи – белгиларининг жами бўйича ихтирога энг яқин бўлган ихтиро аналогидир.

Сўнгра талабнома берилган ихтиронинг маълум прототиплардан ажратиб турувчи алоҳида белгилари аниқланади ва техника даражасидан ушбу алоҳида белгиларига мос белгилари бор ечимлар аниқланади. Сўнгра ихтиронинг турли ечимлардан олинган маълум белгилардан тuzилмаганлиги шак-шубҳасизлиги ёки ихтиро даражаси-

га эгаллиги баҳоланади, яъни мавжуд ва равшан усул эмаслиги, демак ихтиролиги белгиланади.

*Ихтиро даражасига эга ечимларга қуйидагилар кири-тилиши мумкин:*

– муаммога ҳеч бир мутахассиснинг хаёлига келмаган, ҳатто у осон бўлса ҳам, шундай йўл билан ёндашиш;

– ечимини топиш учун бир неча марта уринилган (муайян муддат, масалан 20 йил мобайнида), лекин шу вақтгача уринишлар натижасиз бўлиб келган муаммонинг ечимини топиш;

– қандайдир бирор–бир қурилма ёки усулни ишлаб чиқариш жараёнини самарали яхшилаш ва арзонлаштиришга, техник таърифларини яхшилашга олиб келадиган такомиллаштиришлар ва ҳ.к.

Қуйидаги ҳолларда маълум ахборотларга асосланган ечим ҳам ихтиро деб тан олинishi мумкин, яъни:

– қандайдир қурилма ёки усулдан муайян муддат мобайнида (камида 20 йил) муваффақиятли фойдаланиб келинган, лекин у маълум камчиликларга эга бўлган, таклиф этилган ихтиро эса бу камчиликларни бартараф этган;

– техника даражасидан маълум бўлган модда (ёки материал)га ўхшаш, лекин ундан фарқли равишда жуда кам салбий (зарарли) таъсир кўрсатадиган модда (ёки материал).

Патент амалиётида кўпинча “салбий” деб аталадиган белгиларни аниқлаш усулидан фойдаланилади. Бундай белгилар аниқланганда талабнома берилган ихтиро ўз–ўзидан ихтиро даражаси мезонларига мос эмас деб тан олинади. *Бундай салбий белгиларга, масалан, қуйидагилар киради:*

1. Техник эквивалентлар – вазифасига кўра тенг, бир хил мақсадлар учун хизмат қиладиган воситалар, масалан:

– бирор–бир воситанинг шу каби, яъни эквивалент восита билан алмаштирилиши фақат у кутилмаган даражада катта техник самара берадиган ҳоллардагина ихтиро деб тан олинади;

– бир мақсадлар учун хизмат қиладиган воситалардан фойдаланиш, бунда қўшимча самара олинмайди ёки у ал-



маштирилган элементларнинг ишидаги фарқларга мутаносиб ҳолда намоён бўлади.

– бир хил вазифаларни бажарадиган ва бир хилда ишлайдиган иккита фойдаланилаётган материал.

2. Комбинациялар – илгаридан маълум объектларда бошқача бирикмаларда мавжуд бўлган бир нечта маълум белгиларни бирлаштириш. Белгиларнинг бундай комбинацияси ёки бирикуви белгиларнинг оддий бирикувида эришиладиган миқдорий натижалардан анча юқори натижаларга эришиш имконини берадиган ҳоллардагина патентга лаёқатли деб тан олинади. Акс ҳолларда эса олинмаган натижа патентга лаёқатсиз бўлади. Бундай ечимлар амалиётда “агрегат” деб аталади.

3. Кинематик қарама-қаршилик – моҳияти жиҳатидан ечимнинг айрим қисмлари вазифаларини ўзаро алмаштиришни билдиради. Кутилмаган ижобий самарага эришилмаганда бундай ечимлар патентга лаёқатли бўлмайди.

4. Кўпайтириш (бўлиш) – маълум ечимни “кўпайтириш” ёки “бўлиш”ни билдиради. Бундай ечим фақат маълум объект яратадиган самарани оддий миқдорий кўпайтириш ёки бўлишдан фарқ қиладиган сифат жиҳатидан бутунлай янги натижаларга олиб келган ҳоллардагина патентга лаёқатли деб тан олинади.

5. Ўлчам – объектнинг айрим қисмлари ўлчамини, ўлчамлари нисбатини ёки айрим параметрларини ўзгартириш.

6. Кўчириш – муайян соҳаларда қўлланилаётган маълум қурилма ва усуллардан бошқа соҳаларда фойдаланиш. Кўчириш натижасида кутилмаган тараққиётга эришилганда ёки илгари бартараф этилмаган тўсиқлар бартараф этилган ҳолдагина бундай ечим патентга лаёқатли деб топилиши мумкин.

7. Фойдаланиш – муайян объектдан янги мақсадларда фойдаланиш ва бундай фойдаланиш натижасида объектнинг янги хусусиятлари намоён бўлишдан иборат бўлган техник ечимгина ихтиро даражасига эга деб тан олинishi мумкин.

*Патентга лаёқатлилигининг кейинги мезони унинг саноатда қўлланилиши ҳисобланади. Биз илгари айтиб*

ўтганимиздек, саноатда қўлланилиш кенг маънода тушунилади, яъни фаолиятнинг энг турли-туман тармоқларини ўз ичига олади. Бунда саноатда қўлланилиш ихтиродан фойдаланишнинг мақсадга мувофиқлигини эмас, фақат ундан умуман фойдаланиш имконияти, уни қўлланиш соҳаси мавжудлигини билдиради. *Бугунги кунда бозор иқтисодиёти шароитларида фақат бозорнинг ўзи ҳар қандай ихтиронинг ҳақиқий қиммати ва ундан фойдаланишнинг мақсадга мувофиқлигини белгилаб бериши мумкин.*

Одатда моҳияти бўйича экспертиза ўтказишда патентга лаёқатлилиқнинг учта мезонларидан биринчи бўлиб ихтиронинг саноатда қўлланилиши мезонига мувофиқлиги текширилади. Чунки ихтиронинг патентга лаёқатлиги деб топилиши учун унинг барча мезонларга мувофиқлиги талаб этилади, ҳолбуки салбий қарор қабул қилиниши учун ихтиронинг юқоридаги мезонлардан фақат биттасига мувофиқ бўлмаслигининг ўзи кифоя. Ихтиронинг саноатда қўлланилишини текшириш жуда сермеҳнат ахборот қидируви ўтказишни талаб қилмаслиги сабабли фақат саноатда қўлланилиши аниқланган ихтиролар бўйича унинг янгилиги ва ихтиро даражасини текшириш мақсадга мувофиқдир.

Экспертизанинг ихтирони саноатда қўлланиладиган деб тан олиши учун қўйидаги шартларга риоя этиш талаб этилади:

1. Талабнома материалларида ихтиро объектининг қайси мақсадларда қўлланилиши кўрсатилган бўлиши керак.

2. Талабнома берилган ихтиро учун формулада кўрсатилган белгилар мажмуида уни маълум воситалар билан амалга ошириш имконияти тасдиқланиши зарур. Бунда бу восита ёки усуллар албатта ихтиронинг устуворлик санасигача маълум бўлган ёки талабноманинг ўзида баён этилган бўлиши шарт.

Агар кўрсатилган шартларга ихтиронинг устуворлик санасида риоя қилинмаган бўлса, бундай ихтиро саноатда қўлланилмайди деб топилади.

*Шуни қайд этиб ўтамизки, ихтиронинг саноатда қўлланилиши уни кўплаб марта нусха кўчириб кўпайтиришни*

*талаб қилишни билдирмайди. Умуман олганда ихтиро ўзига хос, бетакрор шароитлардаги ягона вазифани ҳал қилиш учун ҳам яратилиши мумкин. Масалан, бундай вазифа чўкиб кетган муайян кемани сув тубидан кўтариш, ноёб космик станцияни ишга тушириш кабилардан иборат бўлиши мумкин.*

### **5.3. Ихтироларни патентлаш. Ихтирога патент олиш учун тузиладиган талабнома ҳужжатлари таркиби**

Ихтирога бериладиган патент ҳуқуқий ҳужжат ҳисобланади. Шунинг учун патент экспертизаси томонидан текшириладиган биринчи шарт талабномада зарур ҳужжатларнинг мавжудлиги ва уларнинг тўғри расмийлаштирилганлигидир. Ушбу талабнома бўйича патент берилиши ёки берилмаслиги айнан патент олиш учун берилган талабнома қанчалик пухта ўйлаб тузилганлиги ва тўғри расмийлаштирилганлигига боғлиқ.

Талабнома ҳужжатларининг мазмуни ва расмийлаштирилишига қўйиладиган талаблар Ўзбекистон Республикасининг “Ихтиролар, фойдали моделлар ва саноат намуналари тўғрисида”ги Қонунининг тегишли моддаларига мувофиқ Давлат патент идораси томонидан тасдиқланган Ихтиролар ва фойдали моделларга талабномларни тузиш ва тақдим этиш қоидалари билан белгиланади.

*Ушбу талабларга мувофиқ ихтирога патент ёки дастлабки патент олиш учун берилган ҳар бир талабнома ўз ичига қуйидаги ҳужжатлар тўпламини олиши зарур:*

1. Патент ёки дастлабки патент бериш тўғрисидаги ариза. Ариза асосий ҳужжат бўлиб, унда талабнома ким томонидан берилаяпти ва патент ёки дастлабки патент кимнинг номига сўралаяпти, яъни ихтиро патентга лаёқатли деб тошилган ҳолда ихтирога мутлақ ҳуқуқлар кимга тегишли бўлади, деган саволларга жавоб бўлиши керак. Аризада ихтиро муаллифи (муаллифлари), талабнома берувчи (масалан, агар талабнома берувчи муаллифнинг иш берувчиси, унинг меросхўри ёки бошқа ҳуқуқий вориси), муҳофаза ҳужжати кимнинг номига сўралаётган бўлса шу

шахс (бўлажак патент эгаси) тўғрисидаги тўлиқ маълумотлар, шунингдек уларнинг манзиллари кўрсатилади. Ариза албатта барча муаллифлар ва талабнома берувчи (агар талабнома берувчи юридик шахс бўлса имзо муҳр билан тасдиқланади) томонидан имзоланиши шарт;

2. Ихтиронинг тавсифи, у белгиланган талаблар бўйича тузилиши ва ихтирони амалга ошириш учун зарур даражада уни тўлиқ очиб бериши керак (ихтиро тавсифини тузиш қоидаларини кейинги бобда тўлароқ кўриб ўтамиз);

3. Ихтиро формуласи, у ихтиронинг ҳуқуқий ҳажми-ни белгилаб беради, демак талабноманинг энг муҳим ҳужжати ҳисобланади. Ихтиро формуласи ихтиронинг моҳиятини очиб берувчи ва таърифловчи сўзлар шаклида тузилади ва ихтиро тавсифига тўла мос келиши керак (ихтиро формуласини тузиш қоидаларини кейинги бобда кўриб чиқамиз);

4. Ихтиро моҳиятини тушуниш учун зарур бўлган чизмалар ва бошқа материаллар;

5. Ихтиронинг қисқартирилган тавсифидан иборат бўлган реферат. Реферат фақат техник ахборот сифатида хизмат қилади ва ҳеч қандай ҳуқуқий аҳамиятга эга эмас.

6. Агар ихтиро микроорганизмлар штамми, ўсимлик ва ҳайвонлар ҳужайралари культураларига оид бўлса, талабномага уларни расмий депонентлаш ваколати берилган коллекция – депозитарийда депонентга олинганлиги тўғрисидаги ҳужжат илова қилинади. *Бунда депонентлаш санаси ихтиронинг устуворлик санасидан олдин бўлиши керак.*

Талабнома Патент идорасига муаллиф, иш берувчи ёки уларнинг қонуний ворислари томонидан топширилади. Талабномани бевосита талабнома берувчининг ўзи ёки унинг тегишли ишончномага эга бўлган патент бўйича ишончли вакили топшириши мумкин.

*Талабнома ўзбек ёки рус тилида берилиши мумкин.*

Талабномага уни топшириш учун белгиланган миқдордаги бож тўланганлигини тасдиқловчи ҳужжат илова қилинади. Агар талабнома патент бўйича ишончли вакил

орқали топшириладиган бўлса, талабнома берувчи томонидан вакилга берилган ишончнома илова қилинади.

Шуни қайд этиб ўтиш муҳимки, ҳар бир талабнома фақат битта ихтирога (битта қурилма, бир усул, битта модда ва ҳоказо) ёки ўзаро шунчалик боғлиқлигидан ягона ихтиро ғоясини ташкил этадиган ихтиролар гуруҳига оид бўлади.

Агар ихтиролар ўртасида мазмуни бир хил техник ўзаро боғлиқлик мавжуд бўлса ва у тегишли муҳим белгилар билан ифодаланган бўлса ихтиролар гуруҳи учун ихтиронинг бирилигига қўйиладиган талабларга риоя қилинган ҳисобланади. Қуйидаги ҳоллар шундай ихтиролар гуруҳига мисол бўла олади:

– талабнома ихтиро объектларидан бири иккинчисини (масалан, қурилма, модда ёки штамм ва уни олиш ёки тайёрлаш усули) олиш (тайёрлаш) учун мўлжалланган ихтиро объектларига тааллуқли;

– талабнома объектлардан бири иккинчисини (масалан, усул ва уни амалга ошириш қурилмаси) амалга ошириш учун мўлжалланган ихтиро объектларига тааллуқли;

– талабнома ихтиро объектларидан бири иккинчисидан фойдаланиш (масалан, усулдан фойдаланиш учун мўлжалланган усул ва модда) учун мўлжалланган ихтиро объектларига тааллуқли;

– талабнома бир турдаги ва бир хил мақсадларга мўлжалланган, принципиал жиҳатдан бир хил йўл билан бир хилдаги техник натижа олишни таъминлайдиган ихтиро объектларига тааллуқли (бундай ихтиролар вариантлар деб аталади);

– ихтиролардан бири умуман бир объектга (қурилма, усул, моддага), иккинчиси эса унинг ўзи мустақил ёки бошқа бир объектлар таркибида қўлланилиши мумкин бўлган бир қисмига тааллуқли объектлар.

Шуни таъкидлаб ўтамызки, янги мақсадларда қўлланиладиган ихтироларга тааллуқли ихтиролар учун, агар бундай объект (қурилма, усул ва ҳоказо) битта янги мақсад бўйича қўлланилган бўлса, бирлик талаблари бажарилган ҳисобланади.

Агар бундай ягона ихтиро ғоясини ҳосил қилмайдиган ихтиролар гуруҳига талабнома берилган бўлса, талабномада ихтиронинг бирлиги талаблари бузилган ҳисобланади ва бундай талабнома уни бир нечта талабномаларга бўлишни таклиф қилган ҳолда талабнома берувчига қайтарилади.

Талабнома берувчи тегишли расмий сўроқномани олган санадан бошлаб икки ойлик муддатда объектлардан қайси бири кўриб чиқилиши зарурлигини хабар қилиши ва тегишли равишда тузатилган талабнома ҳужжатларини тақдим этиши шарт. Дастлабки талабнома материаллари таркибига киритилган бошқа объектлар мустақил (алоҳида) талабномалар билан расмийлаштирилиши мумкин. Агар талабнома берувчи сўровнома олган санадан сўнг белгиланган муддат (2 ой) мобайнида объектлардан қайси бирини кўриб чиқиш зарурлигини хабар қилмаса ва аниқлаштирилган материалларни тақдим этмаса, *ихтиро формуласида биринчи бўлиб кўрсатилган объект бўйича экспертиза ўтказилади.*

Талабнома Патент идорасига тушганидан сўнг у бўйича расмий экспертиза ўтказилади. Талабноманинг кўриб чиқиш ва ихтиронинг устуворлик санасини белгилаш учун қабул қилинганлиги тўғрисидаги хабарнома расмий экспертизанинг ижобий натижаси ҳисобланади.

Қонунга мувофиқ ихтиро устуворлиги тўғри расмийлаштирилган талабнома, яъни барча зарур ҳужжатлари мавжуд бўлган талабнома топширилган сана бўйича белгиланади. Агар талабнома Патент идорасига тушган санада ҳужжатлардан бирортаси етишмаса (масалан, чизма ёки реферат ва ҳоказо), бундай ҳолда ихтиронинг устуворлиги Патент идорасига зарур ҳужжатлардан охиригиси топширилган сана бўйича белгиланади.

Лекин муайян ҳолларда ихтиронинг устуворлиги Патент идорасига талабнома топширилган санадан анча илгариги сана билан ҳам белгиланиши мумкин, хусусан:

1. Саноат мулкани муҳофазалаш бўйича Париж конвенцияси қоидаларига мувофиқ ихтиро устуворлиги Париж конвенцияси иштирокчиси бўлган бошқа давлатда биринчи талабнома берилган (худди шу ихтиронинг ўзи-

га) сана бўйича (конвенция устуворлиги) белгиланиши мумкин. Бундай конвенцион талабнома Ўзбекистон Патент идорасига биринчи талабнома берилган санадан бошлаб ўн икки ой мобайнида тақдим этилиши зарур. Акс ҳолда ушбу талабномага конвенция устуворлиги ҳуқуқи йўқолади. Конвенция устуворлиги ҳуқуқидан фойдаланишни истаган талабнома берувчи талабнома бериш вақтида ёки талабнома берилган санадан бошлаб икки ой мобайнида бу ҳақда кўрсатиши ва Патент идорасига талабнома тақдим этилган санадан бошлаб уч ой ичида биринчи талабноманинг тасдиқланган нусхасини топшириши зарур. Конвенция устуворлигини беришнинг мажбурий шarti конвенция талабномасининг мазмуни биринчи талабнома мазмунига мос келишидир, бу патент экспертизасини ўтказиш вақтида текширилади. Шунини қайд этиб ўтамизки, конвенция устуворлиги бир нечта биринчи талабномалар бўйича сўралиши мумкин, масалан, ихтиролар гуруҳи – усул ва қурилмага талабнома тақдим этилган ҳолларда бу илгари бошқа мамлакатларда тақдим этилган икки талабноманинг бирлигидан иборат бўлиши мумкин ва ҳоказо;

2. Ихтиронинг устуворлиги саноат мулки объектларини муҳофазалаш бўйича халқаро битимларга мувофиқ биринчи айнан ўхшаш талабнома берилган сана бўйича белгиланиши мумкин, бунда талабнома берувчи томонидан қайтариб олинган бўлса ва унинг устуворлик санаси ҳамда Патент идорасига талабнома бериш санаси ўртасида ўн икки ойдан кўп вақт ўтмаган бўлиши керак;

3. Илгари топширилган талабномага қўшимча материаллар киритиш асосида расмийлаштирилган талабнома бўйича ихтиронинг устуворлиги шу қўшимча материаллар топширилган сана бўйича белгиланиши мумкин. Илгариги талабномага қўшимча материаллар асосидаги талабнома, одатда, патент экспертизаси бундай қўшимча материаллар илгариги талабномада кўрсатилган ихтиронинг моҳиятини ўзгартиради деб белгиланган ва тегишлича уларни кўриб чиқишни рад этган ҳолларда расмийлаштирилади. Бунда қўшимча материаллар асосидаги талабнома берувчи патент экспертизасининг қўшимча матери-

алларни ҳисобга олиш имконияти йўқлиги ҳақидаги хабарномасини олган санадан бошлаб уч ой мобайнида берилиши керак.

4. Ихтиронинг устуворлиги айнан шу талабнома берувчининг Патент идорасига илгари берган ва шу ихтирони очиб берадиган талабномаси топширилган сана бўйича ҳам белгиланиши мумкин. Бунинг учун ихтиронинг устуворлигини тан олиш сўралаётган талабнома ихтиро ёки фойдали моделга илгари берилган талабнома санасидан бошлаб ўн икки ой ичида берилган бўлиши керак. **Бунда анча илгари берилган талабнома қайтариб олинган деб ҳисобланади.** Агар ихтиро формуласига киритилган барча белгилар анча илгари берилган талабнома ҳужжатлари (формула ва/ёки ихтиро тавсифи, чизмалар ва ҳоказо)да мавжуд бўлса, ихтиро илгариги талабномада очиб берилган деб ҳисобланади. Конвенцион устуворлик ҳолларини белгилашдаги каби олдин берилган талабнома бўйича устуворлик илгари берилган бир нечта талабнома асоида ҳам белгиланиши мумкин;

5. Қайта ишланган (алоҳида) талабнома (талабномалар) бўйича ихтиронинг устуворлиги дастлабки талабнома берилган сана бўйича белгиланади. Бундай алоҳида талабнома нафақат экспертиза дастлабки талабномада ихтиронинг бирлиги талаблари бузилганлиги тўғрисида хабар бергандан сўнг, балки талабнома берувчининг ўз ташаббуси билан (масалан, агар илгари ихтиро бирлиги талабларини қондирадиган ихтиролар гуруҳига талабнома берилган бўлса) ҳам расмийлаштирилиши мумкин. Агар талабнома талабнома берувчининг ташаббуси билан қайта ишланган бўлса, биринчи топширилган талабнома бўйича патент берилишидан олдин тақдим этилиши зарур.

Яна шундай қоида ҳам мавжудки, унга мувофиқ анча илгари устуворлик (конвенцион устуворлик, илгари берилган талабнома бўйича устуворлик, илгариги талабномага қўшимча материаллар топширилган сана бўйича устуворлик ва ҳоказо) сўралган талабноманинг тақдим этилиш санаси бўйича устуворлик белгиланиши мумкин эмас.



Агар экспертиза ўтказиш жараёнида бир-бирига айнан ўхшаш талабномалар бир хил устуворлик санасига эгаллиги аниқланса, патент ёки дастлабки патент Патент идорасига анча илгариги сана билан юборилганлиги исботланган талабномаларга, бу саналар ҳам бир-бирига мос келиб қоладиган ҳолларда эса Патент идорасида қайси талабнома олдин рўйхатга олинган бўлса шу талабномага берилади.

*Ариза, тавсифлар, формула, чизмалар ва реферат уч нусхадан тақдим этилади. Қолган ҳужжатлар бир нусхада топширилади.*

Бунда ихтирога талабномаларнинг барча ҳужжатлари уларни узоқ вақт сақлаш ва чекланмаган миқдорда нусхалар олиб кўпайтириш имконини берадиган қилиб тайёрланиши ва расмийлаштирилиши зарур. Ҳужжатларнинг матнини тузишга қўйиладиган расмий талаблар қоидалар билан белгилаб берилади, улар, масалан, ҳар бир варақнинг фақат бир томонидан фойдаланилади, ҳар бир ҳужжат (тавсиф, формула ва ҳоказо) алоҳида варақдан бошланади, барча материаллар А4 форматдаги оқ қоғозда тайёрланади, матн икки интервалда ёзилади ва ҳоказо кабилардан иборат бўлади.

Талабнома топширилгандан сўнг икки ой мобайнида талабнома берувчи унга тузатишлар, аниқликлар ёки қўшимчалар киритиш ҳуқуқига эга. Лекин бу тузатиш ва қўшимчалар талабнома берилган ихтиронинг моҳиятини ўзгартириб юбормаслиги шарт. Масалан, янги объектларни қўшиш, янги белгиларни киритиш ва ҳоказо.

Бундан ташқари, белгиланган бож тўланган бўлса бундай тузатишлар, аниқликлар ёки қўшимча материаллар талабнома топширилган санадан сўнг икки ой ўтгач ҳам, лекин патент ёки дастлабки патент бериш тўғрисида қарор қабул қилинмасидан олдин тақдим этилиши мумкин.

Талабнома белгиланган талаблар бузилган ҳолда расмийлаштирилганда талабнома берувчига сўровнома юборилади ва унда сўровномани олган санадан бошлаб икки ойлик муддатда тузатилган ёки етишмаётган материалларни тақдим этиш таклиф этилади.

Агар талабнома берувчи кўрсатилган муддат ичида талаб этилган материалларни тақдим этмаса ёки белгиланган божни тўлаган ҳолда муддатни узайтириш тўғрисида илтимоснома билан муурожаат этмаса, бундай талабнома қайтариб олинган ҳисобланади.

Талабнома берувчи ихтиро Давлат реестрида рўйхатга олингунга қадар (экспертиза натижалари ижобий бўлса) ўзининг патент, дастлабки патент олиш учун берган талабномасини экспертизанинг исталган босқичида қайтариб олиши мумкин.

Талабномани қайтариб олиш талабнома ҳужжатларини қайтариб беришни билдирмайди. Патент идораси томонидан кўриб чиқиш учун қабул қилинган талабномалар қайтарилмайди.

*Лекин шуни қайд этиб ўтамизки, патент олиш учун берилган талабномадаги ҳар қандай маълумот Патент идорасида сир сақланади ва учинчи шахсларга ошкор этилмайди.* Талабномадаги ахборотларни патент тўғрисидаги маълумотлар расмий эълон қилинишидан илгари ошкор этиш ман этилади ва қонунчиликка мувофиқ жавобгарликка олиб келади.

### Назорат саволлари

1. Қандай объектлар ихтиро сифатида тан олинади?
2. Қурилмани тавсифлаш учун қандай белгилардан фойдаланилади?
3. Усулни тавсифлаш учун қандай белгилардан фойдаланилади?
4. Моддани тавсифлаш учун қандай белгилардан фойдаланилади?
5. Микроорганизмлар штамлари, ўсимлик ва ҳайвонлар ҳужайраларининг культураларини тавсифлаш учун қандай белгилардан фойдаланилади?
6. Техника даражаси нима, у қандай маълумотларни ўз ичига олади?
7. Ихтиронинг янгилигини экспертизадан ўтказиш нимадан иборат, янгилilik мезонларининг қандай “тур-”лари мавжудлигини кўрсатинг?
8. Ихтиронинг аналоглари, ихтиро прототиpleri нима?

9. Ихтирочилик даражаси қандай экспертизадан ўтказилади?

10. Ихтиронинг саноатда қўлланилиш мезонига мувофиқлиги қандай текширилади?

11. Ихтирога патент олиш учун бериладиган талабнома ўз ичига қандай ҳужжатларни олади?

12. Талабнома ҳужжатларига қандай талаблар қўйилади?

13. Ихтиро бирлиги талаблари нима?

14. Ихтиронинг устуворлиги нима, устуворликни белгилашнинг турли ҳолларини кўрсатинг?

## VI боб. ИХТИРОГА ПАТЕНТ ОЛИШ УЧУН ТАЛАБНОМА ТУЗИШ

### 6.1. Ихтиро тавсифи

Ҳар бир талабнома фақат ягона мақсад – яратилган ихтирога муҳофаза ҳужжати (патент ёки дастлабки патент) олиш учун тузилади ва Патент идорасига топширилади. *Яъни патент экспертизаси ўтказиш вақтида талабномада кўрсатилган объект (қурилма, усул ёки модда)нинг патентга лаёқатлилигининг белгиланган мезонларига мос келиши тан олиниши учун берилади.* Шунга мувофиқ, ихтиро тавсифи шундай тузилиши керакки, ундан қуйидагиларни аниқлаб олиш мумкин бўлсин:

1. Ихтиронинг патентга лаёқатлилиги, яъни унинг янгилиги, ихтиро даражаси ва саноатда қўлланилиши тўғрисида аниқ ва равшан тасаввур ҳосил қилиш;

2. Омма учун ихтиронинг техник моҳиятини тўлиқ очиб бериш ва бу билан техника даражасини ривожлантиришга муайян ҳисса қўшиш, патент тизими ҳам айнан ана шу мақсадларда фаолият юритади. Бунинг учун ихтиронинг тавсифи ўз ичига ихтирони амалга ошириш учун зарур ва етарли ахборотни (ундан бевосита фойдаланиш, усул бўйича маҳсулот ишлаб чиқариш ва ҳ.к.) олиши зарур.

*Шундан келиб чиққан ҳолда, ихтиро тавсифи қуйидаги мантиқий схема бўйича тузилади:*

1. Ихтиронинг мақсади, уни қўлланиш соҳаси очиб берилади;

2. Ихтирогача бўлган техника даражаси баён этилади, илгари маълум ихтироларнинг камчиликлари келтирилади ва ҳ.к.;

3. Техниканинг ушбу соҳаси олдида турган ва ҳал қилиниши зарур техник, иқтисодий ва бошқа натижалар берадиган вазифалар, долзарб муаммолар кўрсатилади;

4. Ихтиронинг ўзи очиб берилади, ихтиро қандай қилиб қўйилган вазифани ҳал қилиши, зарур техник натижаларга эришилишига далиллар келтирилади, ихтирони амалга оширишнинг аниқ мисоллари келтирилади ва ҳ.к.

Кўрсатилган схемага мувофиқ Ихтирога талабномалар тузиш ва топшириш қоидалари ихтирони тавсифлаш бўлимларининг тузилиши ва мазмунига қўйиладиган қуйидаги талабларни белгилаб беради:

1. Ихтиро тавсифи унинг номи ва талабнома берилаётган ихтиро тўғри келадиган Халқаро патент классификацияси (ХПК)нинг амалда бўлган таҳрири рукнининг индексини кўрсатиш билан бошланади (ХПК тўғрисида тўлароқ 9.2–бўлимга қаранг).

Ихтиронинг номи ихтиронинг моҳиятига тўғри келиши, аниқ ва имкон қадар қисқа бўлиши керак. Номидан ихтиронинг объектларнинг қайси турига, масалан, қурилма, усул ёки моддага кириши аниқ кўриниб туриши керак. Бундан ташқари, ном ихтиронинг мақсади (у бажарадиган вазифа)ни аниқ акс эттириши ёки унинг техниканинг муайян соҳасига тегишли эканлигини кўрсатиб туриши керак. Бундай ном атама (“Амперметр”, “Реостат”) ёки тавсифий (“..... учун қурилма” ёки “..... усули”) бўлиши мумкин. *Ном муаллифнинг талабномани кўриб чиқишнинг исталган босқичида берган илтимосномасига кўра унинг номи ёки махсус ном билан тўлдирилиши мумкин.*

Ном бирликда берилади, бирликда қўлланилмайдиган номлар, шунингдек умумий структура формуласи билан қамраб олинган кимёвий бирикмаларга оид ихтиролар бундан истисно.

Индивидуал кимёвий бирикма ёки юқори молекуляр бирикмага оид номлар ўз ичига унинг кимё номенклатурасида қабул қилинган номларидан бирини, шунингдек унинг муайян вазифасини ҳам олиши керак, биологик фаол бирикмалар учун эса биологик фаолликнинг турини кўрсатиш мумкин.

Модда – таркиби аниқланмаган аралашмани олиш усулининг номи бу модданинг мақсади ва вазифасини ёки унинг биологик фаол хусусиятларини кўрсатган бўлиши керак.

Микрорганизмлар штаммлари ёки ўсимлик ва ҳайвонлар ҳужайралари культураларига оид ихтиро номларига албатта биологик объектнинг латин тилидаги зот ва тур

(халқаро номенклатура талабларига мувофиқ) номини қўшиш, муаллиф (муаллифлар), штамминг тури ва мақсадини кўрсатиш шарт.

Илгари маълум қурилма, усул ва ҳоказони қўлланишга оид ихтиронинг номи маълум объектнинг янги мақсадларини тавсифлаб бериши керак.

Бири иккинчисини олиш (тайёрлаш), амалга ошириш ёки иккинчисидан фойдаланиш учун мўлжалланган объектларга оид ихтиро гуруҳлари номида бир ихтиронинг тўлиқ, иккинчисининг қисқартирилган номи берилиши шарт. Масалан, “ДСП тайёрлаш усули ва уни амалга ошириш учун қурилма”. Агар ихтиро гуруҳлари вариантлардан иборат бўлса, бундай ихтироларнинг номида гуруҳдаги бир ихтиро номи кўрсатилади ва қўшимча тарзда қавс ичида “вариантлар” деб ёзиб қўйилади.

2. Ихтиро тавсифининг бевосита биринчи бўлими “Ихтиро оид техника соҳаси” бўлиmidир. Бу бўлимда ихтирони қўлланиш соҳаси кўрсатилади. Агар бундай соҳалар бир нечта бўлса, устун соҳалар кўрсатилади. Бу бўлимни тўғри расмийлаштириш зарур, *чунки бу бўлимда келтириладиган ахборот ихтиронинг саноатда қўлланилиш мезонига мослигини баҳолаш учун ўта муҳим*. Одатда, бу бўлимда келтириладиган қўлланиш соҳаси ихтиро ҳажмига мос бўлиши, яъни ихтиродан фойдаланиш соҳасини кенг тавсифламаслиги зарур. Масалан, қўлланиш соҳаси кенг баён этилган ихтирога патент бериш ҳолларида учинчи шахслар ихтирони кўрсатилган соҳада амалга ошириб бўлмайди деган даъво билан чиқишлари мумкин, бу эса патентда келтирилган маълумотлар ва ихтиронинг саноатда қўлланилиши масаласини шубҳа остига қўяди. Бундан ташқари, талабнома берувчи учун ўз ихтиросининг қўлланиш соҳасини чегаралаб қўйиш ҳам хато бўлиши мумкин. Бундай чегаралаш ундан тижорат мақсадларида фойдаланиш, лицензия шартномалари тузишда салбий оқибатларга олиб келиши мумкин.

3. Кейинги бўлим “Техника даражасини”нинг тавсифи бўлими бўлиб, унда талабнома берувчига ўзининг ихтиросига ўхшаш (аналог) ихтиролар бўйича маълум бўлган маълумотлар келтирилади. Бундай ўхшаш ихти-

ролар ичидан ихтирога энг яқин бўлган унинг прототи-пи ажратиб кўрсатилиши керак.

Ўхшаш ихтиролардан ҳар бирини баён этишда бу ихтиро очиб берилган ахборот манбаининг библиографик маълумотлари, унинг белгилари келтирилади ва талабно-ма берилган ихтиронинг муҳим белгиларига мос келадиган белгилари, шунингдек ўхшаш ихтиронинг талабнома берувчига маълум бўлган ва талаб этиладиган техник на-тижага эришиш учун тўққинлик қиладиган камчиликла-ри кўрсатилади.

Бундан ташқари, ихтиронинг турли объектларини баён этишда қуйидагиларни ҳисобга олиш зарур:

- агар ихтиро муайян мақсадларга мўлжалланган ёки биологик фаол хусусиятларга эга бўлган таркиби аниқ-ланмаган аралашма олиш усулига оид бўлса, аналог сифа-тида худди шундай мақсадларга мўлжалланган ёки шун-дай биологик фаол хусусиятларга эга бўлган аралашма келтирилади;

- агар ихтиро янги индивидуал кимёвий, шу жумладан юқори молекуляр бирикма ёки ген муҳандислиги маҳсу-лоти олиш усулига оид бўлса, уни олишнинг структура жиҳатидан илгари маълум бўлган усули тўғрисидаги маъ-лумотлар келтирилади;

- микроорганизмлар штамми, ўсимлик ва ҳайвонлар ҳужайралари культуралари – модда продуцентларига оид ихтиронинг энг яқин аналогларини баён этишда продуци-яланган модда, масалан, муҳитга яхлит маҳсулот чиқиши, унинг фаоллик даражаси (ёки маҳсулдорлиги) ва уни аниқлаш усули (тестлаш) тўғрисидаги маълумотлар кел-тирилади;

- агар ихтиро илгари маълум бўлган қурилма ёки усул-ни ва бошқаларни янги мақсадларда қўлланишга оид бўлса, худди шу мақсадларга мўлжалланган маълум қурилма, усуллар ва бошқалар аналог ихтироларга кири-тилади.

*Шуни қайд этиб ўтамизки, ихтиролар гуруҳини тавсиф-лашда ихтиронинг аналоглари тўғрисидаги маълумотлар ҳар бир ихтиро учун алоҳида келтирилади.*

4. Ихтирони тавсифлашнинг кейинги бўлими “Ихтиронинг моҳияти” деб аталади ва ихтиро ҳал этиши мўлжалланган вазифани баён этишдан бошланади. Ихтиронинг вазифаси имкон қадар батафсил ёритилиши ва мантиқан ихтиро протипларининг “техника даражаси” бўлимида кўрсатилган камчиликларидан келиб чиққан ҳолда очиб берилиши, яъни уларни бартараф этишга йўналтирилган бўлиши керак. Асосий вазифасидан ташқари, бу бўлимда ихтиронинг айрим вариантлари ҳал қилиши мумкин бўлган кичик вазифаларни ҳам кўрсатиб ўтиш мумкин.

Бу бўлимда ихтиронинг вазифаларидан сўнг бевосита ихтиронинг моҳияти очиб берилади, хусусан ихтиронинг барча муҳим белгилари биргаликда кўрсатилади.

Ихтиронинг муҳим белгилари деб ҳар бири алоҳида олганда ихтиро ўз олдига қўйган вазифани бажариш учун зарур, барчаси биргаликда эса бу вазифани ҳал қилиш учун етарли бўлган белгиларга айтилади.

Муҳим белгиларнинг жамини очиб беришда ихтирони унинг прототипларидан ажратиб турадиган белгиларини алоҳида кўрсатиш зарур. Шунингдек, ихтиронинг кичик вазифаси (вазифалари)ни ҳал қилишга йўналтирилган муҳим белгиларини, хусусан ихтирони фақат хусусий ҳолларда, муайян ижро шаклларида ёки алоҳида шароитларда фойдаланишда тавсифловчи белгиларини ажратиб кўрсатиш зарур. Бундай белгилар хусусий муҳим белгилар деб аталади.

*Белгини тавсифлаш ўрнига (ҳатто прототип белгиси билан бир хил белгини ҳам) ушбу белги очиб берилган ахборот манбаини кўрсатишга йўл қўйилмайди.*

Бу бўлимда келтириладиган муҳим белгиларнинг мажмуи ихтиро формуласида келтириладиган муҳим белгилар мажмуи (кейинги бўлимга қаранг) билан мос тушиши керак.

Ихтиронинг муҳим белгилари мажмуи тўлиқ очиб берилгандан сўнг ихтирони амалга оширишдан олинадиган техник натижа кўрсатилади.

Техник натижа ихтиро амалга оширилган (тайёрланган)да ёки ундан фойдаланилганда олинаши мумкин



бўлган техник самара, хусусият, ҳодиса ва ҳоказоларнинг тавсифидан иборат бўлади. Агар ихтиро бир нечта техник натижа олишни таъминлайдиган бўлса, шу жумладан уни бажаришнинг муайян шаклларида ёки ундан фойдаланишнинг алоҳида шароитларида техник натижа олинadиган бўлса, уларнинг барчаси кўрсатилиши шарт.

Техник натижа, хусусан ишқаланиш коэффициентини пасайтириш (опириш), тишлашишнинг олдини олиш, вибрацияни пасайтириш, органларда қон айланишини яхшилаш, доривор препарат таъсирини бир жойга йўналтириш, унинг заҳарлилигини пасайтириш, қуйиш структуралари нуқсонларини бартараф этиш, ишчи органнинг муҳит билан алоқасини яхшилаш, сигналларнинг нотўғрилигини камайтириш, суюқликнинг сизишини пасайтириш, ҳўлланишини яхшилаш, ёрилишларнинг олдини олиш ва ҳоказода ифодаланиши мумкин. Агар ихтиро қандайдир янги мақсадларни бажаришга мўлжалланган техника воситаларини олиш вазифасини ҳал қиладиган бўлса, техник натижа бу мақсадларни амалга оширишдан иборат бўлади.

Техник натижани кўрсатишда албатта, *ихтиронинг муҳим белгилари мажмуи ва ушбу (эришилган) техник натижа ўртасида сабаб-оқибат алоқаси борлигини кўрсатиш (яхшиси исботлаш) шарт.*

Ихтиролар гуруҳи учун барча маълумотлар, шу жумладан техник натижа тўғрисидаги маълумотлар ҳар бир ихтиро учун алоҳида кўрсатилиши зарурлигини қайд этиб ўтамиз.

Агар ихтиро илгари маълум бўлган қурилма, усул ва ҳоказони янги мақсадларда қўлланишга оид бўлса, бу маълум объектнинг тавсифи ва унинг тавсифи келтирилган ахборот манбаининг библиографик маълумотлари, шунингдек унинг маълум ва янги мақсадлари кўрсатилади.

5. Ундан кейин “чизмалар фигуралари рўйхати” бўлими келади. Бу бўлимда барча чизмаларнинг фигуралари, ихтирони тушунтириб берадиган ва талабномага илова қилинадиган материаллар, шунингдек фигураларнинг ҳар бирида нима акс этганлиги (ёки уларнинг мазмуни)ни кўрсатувчи қисқа ёзувлар келтирилади. Масалан, “1-фи-

гурада қурилма тасвирланган, юқоридан кўриниши, 2-фигурада А-А кесими кўрсатилган..”.

Чизмаларга қуйидаги асосий талаблар қўйилади:

- чизмалар қаттиқ силлиқ оқ қоғозда ўчирилиб кетмайдиган аниқ чизиқлар билан бажарилиши зарур;

- рақамлар ва ҳарфлар қавс, доира ёки қўштирноқ ичига олинмайди;

- чизмалар ҳеч қандай ёзувларсиз бажарилади, “сув”, “буғ”, “очиқ”, “ёпиқ”, А-А бўйича кесими” каби зарур сўзлар бундан истисно;

- бир нечта фигуралардаги бир хил элементлар бир хил рақамлар билан белгиланади, барча рақамлар эса уларнинг тавсифларига мос бўлиши керак;

- чизманинг ҳар бир варағининг юқори ўнг бурчагида ихтиронинг номи кўрсатилади.

6. Ихтиро тавсифининг кейинги бўлими “Ихтирони амалга ошириш мумкинлигини тасдиқловчи маълумотлар” бўлидир. Бу бўлимда ихтирони аниқ бажариш ёки фойдаланишнинг батафсил мисоли (ёки бир нечта мисоллари) келтирилади. *Мисоллардан “Ихтиронинг моҳияти” бўлимида кўрсатилган техник натижа қандай олиниши аниқ кўриниши керак.*

Агар ихтиро моҳияти умумий тушунчалар билан ифодаланган белгилар билан тавсифланган, яъни, функционал умумлаштиришлар даражасида берилган ёки бевосита талабнома материалларида бундай белги ёки уни олиш усуллари амалга ошириш воситаларини баён этиш, ёки бундай восита ёки уни олиш усулининг маълумлигини кўрсатиш зарур.

Ушбу бўлимнинг тузилиши қандай ихтиро объекти: қурилма, усул, модда ёки штаммга талабнома берилганлигига боғлиқ ҳолда ўзига хос хусусиятларга эга. Шунинг учун уни тузишда Талабномаларни тузиш ва топшириш қоидалари билан белгиланган қуйидаги талабларга риоя қилиш зарур:

1. *Қурилмага оид ихтирони амалга ошириш мумкинлигини тасдиқловчи маълумотлар.*

Қурилмаларга оид ихтиролар учун дастлаб далил сифатида чизмалар фигураларига таянган ҳолда унинг статик

ҳолатдаги конструкцияси тавсиф этилади. Ундаги конструктив элементларнинг рақамли белгилари уларнинг чизма фигураси (фигуралари)даги рақамли белгиларга қатъий мос бўлиши ва тавсифда келтирилишига кўра бир рақамидан бошланиб ошиб бориши керак. *Барча конструктив элементлар уларнинг бир-бирлари билан ўзаро алоқаси аниқ тасаввур этиладиган қилиб баён этилиши керак.* Масалан, элементларнинг оддий тўплами шаклида баён этишга йўл қўйилмайди.

Қурилма конструкцияси тавсифлаб бўлингандан сўнг унинг ишлаши (иши) ёки ундан фойдаланиш усули чизма фигураларига таянган ҳолда, зарур бўлганда эса бошқа тушунтирувчи материаллар (эпюралар, вақтинчалик диаграммалар)ни келтирган ҳолда баён этилади.

Агар қурилма функционал даражада тавсифланган элементга эга бўлса ва уни амалга ошириш учун қандайдир дастурлаштирилган кўп функцияли воситадан фойдаланилса, албатта бу элемент учун зарур аниқ вазифани бажаришга йўналтирилган бу восита ишининг алгоритми тавсифи келтирилади. Бундай алгоритм блок-схема ёки тегишли математик ифода шаклида келтирилиши мумкин. Масалан, агар ихтиро рақамли дастгоҳ бўлса, дастгоҳ ишининг алгоритми келтирилади.

*2. Усулга оид ихтироларни амалга ошириш имкониятини тасдиқловчи маълумотлар.*

Бундай ихтиролар учун, моддий объект устида амалга ошириладиган ҳаракатлар (усуллар, операциялар) кетма-кетлиги, шунингдек ҳаракатларни амалга ошириш шарт-шароитлари, муайян режимлар (ҳарорат, босим), фойдаланиладиган қурилма, модда, штаммлар ва бошқалар мисолларда кўрсатилади. Агар усул маълум воситалар (қурилмалар, модда ва штаммлар)дан фойдаланиб амалга ошириладиган бўлса, бу воситалар кўрсатилади ва устуворлик санасигача уларнинг маълум бўлганлиги тасдиқланади. *Номаълум воситалардан фойдаланилганда уларнинг тавсифлари келтирилади, зарур ҳолларда эса график тасвирлари илова қилинади.*

Усулда янги моддалардан фойдаланилган ҳолларда уларни олиш усули очиб берилиши керак. Агар усул ту-

зилиши белгиланмаган индивидуал кимёвий бирикма ёки тузилиши белгиланмаган аралашмалар олишга тааллуқли бўлса, бирикма ёки аралашмани олиш учун дастлабки реагентлар тўғрисидаги маълумотлар, шунингдек олинadиган бирикма ёки аралашманинг уларни идентификациялаш учун зарур бўладиган тавсифлари, кўрсатилган мақсадни амалга оширишни тасдиқловчи, хусусан бундай мақсадни юзага келтирган хусусиятлар тўғрисидаги маълумотлар кўрсатилади.

Агар усул инсонлар ёки ҳайвонларнинг касалликларини ташҳислаш, даволаш ёки олдини олиш усулига оид бўлса, унинг кўрсатилган мақсадлар учун яроқлилигини тасдиқловчи ишончли маълумотлар келтирилиши шарт.

*3. Моддага оид ихтироларни амалга ошириш имкониятини тасдиқловчи маълумотлар.*

Тузилиши аниқланган янги индивидуал кимёвий бирикмага оид ихтиро бўйича маълум усуллар билан иботланган тузилиш формуласи, физик-кимёвий константлари келтирилади ва янги бирикма биринчи марта олинган усул тавсифланади. Биологик фаол бирикма учун фаоллиги ва заҳарлилигининг миқдорий кўрсаткичлари, зарурият туғилган ҳолларда танлаб таъсир қилиши ва бошқа кўрсаткичлари келтирилади.

Агар янги индивидуал кимёвий бирикма микроорганизм штамми, ўсимлик ва ҳайвонлар ҳужайралари культураларидан фойдаланиб олинган бўлса, бу штамм иштирокидаги биосинтез усули, у тўғрисидаги маълумотлар, зурурият туғилганда эса штаммнинг депонентланганлиги тўғрисидаги маълумотлар кўрсатилади.

Агар ихтиро композиция (аралашма, эритма, қотишма, шиша ва ҳоказо) га тааллуқли бўлса, композиция таркибига кирадиган ингредиентлари кўрсатилган мисоллар, уларнинг тавсифи ва миқдорий нисбатлари келтирилади. Композицияни олиш усули, агар унинг таркибида янги ингредиент бўлса, уни олиш усули тавсифланади.

Агар модда таркибидаги бирор-бир ингредиент (ингредиентлар) қийматлар интервали (массаси ёки ҳажми фозиларда) шаклида ифодаланган бўлса, шу интервалда модданинг талаб этиладиган физик-кимёвий тавсифларини

олиш имконияти кўрсатилади. Одатда, ҳар бир ингредиентнинг миқдори қуйидагича бўладиган камида бешта мисол келтирилади: ихтиро формуласида кўрсатилган интервал қийматларида (битта мисол); чегараловчи соҳаларда (иккита мисол); талабномадаги интервалдан ташқари (ижобий натижа йўқлигини кўрсатувчи кўрсатувчи иккита мисол). Бунда ҳар бир ингредиентнинг миқдори фоизларда бирлик қийматларида кўрсатилади, барча ингредиентлар миқдорининг суммаси эса кўрсатилган мисолларда 100 % га тенг бўлади.

4. *Микроорганизмлар штаммлари, ўсимлик ва ҳайвонлар ҳужайралари культураларига оид ихтироларни амалга ошириш имкониятини тасдиқловчи маълумотлар.*

Штаммларга оид ихтиролар учун штаммнинг келиб чиқиши ва номенклатура маълумотлари, озиқа муҳити (экиладиган ва ферментацион)нинг миқдори ва сифат таркиби, ўстириш шарт-шароитлари (ҳарорат, pH, O<sub>2</sub> солиштирма масса ўтиши, ёритилганлик ва ҳоказо), ферментация вақти, биосинтез, фойдали (мақсадли) маҳсулотлар тўғрисидаги маълумотлар, маҳсулот чиқиши, штаммнинг фаоллик (маҳсулдорлик) даражаси ва уни аниқлаш (тестлаш) усуллари тўғрисидаги маълумотлар кўрсатилади. Шунингдек мақсадли маҳсулотларни ажратиб олиш ва тозалаш усуллари очиб берилади, масалан, янги мақсадли маҳсулотлар продуцентлари, яъни антибиотиклар, ферментлар, моноклон антижисмлар ва ҳоказолар учун.

Микроорганизмлар консорциумлари ва ўсимлик ҳамда ҳайвонлар ҳужайралари учун компонентлар (таркибий қисмлар)нинг мавжудлигини текшириш усуллари, уни ажратиб чиқариш (селекция) усули ва селекция олиб борилган белгилари, консорциумнинг узоқ вақт ўстиришдаги барқарорлиги, бошқа микроорганизмлар билан зарарланишга бардошлилиги каби маълумотлар келтирилади.

Бундай ихтироларни амалга ошириш имконияти штамм олиш усулининг тавсифи билан тасдиқланиши, шунингдек штаммнинг депонентланганлиги тўғрисидаги коллекция-депозитарийнинг номи ҳамда депонентланган объектнинг рўйхатга олиш номеридан иборат маълумотлар тақдим этилиши керак. Бунда штаммни депонентлаш

санаси ихтиронинг устуворлик санасидан олдин бўлиши керак.

5. *Янги мақсадларда қўлланишга оид ихтироларни амалга ошириш имкониятини тасдиқловчи маълумотлар.*

Бундай объектларга тегишли ихтиролар учун уларнинг янги мақсадларни амалга ошириш имкониятларини тасдиқловчи маълумотлар келтирилади.

6. *Нуклеотидлар ва аминокислоталар кетма-кетлигининг рўйхати.*

Ихтиро тавсифининг бу бўлимида агар аминокислоталар тўртта ва ундан кўп аминокислотадан иборат тарқоқ бўлмаган кетма-кетликда ва нуклеотидлар ўн ва ундан кўнроқ нуклеотидлардан иборат тарқоқ бўлмаган кетма-кетликдан иборат бўлса, нуклеотидлар ва/ёки аминокислоталар кетма-кетлиги муфассал очиб берилади.

Ҳар бир кетма-кетликка алоҳида номер берилади. Кетма-кетлик номерлари бирдан бошланиши ва бутун сонга ошиб бориши керак.

Рўйхатдаги ҳар бир кетма-кетлик номери ихтиро тавсифи, формуласи ёки чизмаларида кўрсатилган унинг номерига мос келиши керак.

Нуклеотидлар ва аминокислоталар кетма-кетлиги қуйидаги имкониятлардан бири ёрдамида тақдим этилиши керак:

- фақат нуклеотидларнинг кетма-кетлиги билан;
- фақат аминокислоталарнинг кетма-кетлиги билан;
- аминокислоталарнинг тегишли кетма-кетлиги билан бирга нуклеотидлар кетма-кетлиги билан. Бу ҳолда аминокислоталар кетма-кетлиги аминокислоталарнинг алоҳида кетма-кетлиги сифатида берилиши ва алоҳида номерга эга бўлиши керак.

Нуклеотидлар ва аминокислоталарнинг кетма-кетлик рўйхати ихтиро тавсифининг ажралмас қисмини ташкил этади, шунинг учун бу кетма-кетликни ихтиро тавсифининг яна бирор-бир жойида муфассал баён этишга зарурат йўқ.

7. Ихтиро тавсифи талабнома берувчининг имзоси билан яқунланади. Ихтиро тавсифини талабнома берувчининг имзо қўйишга тегишли ишончномаси бўлган патент

бўйича ишончли вакили ҳам имзолаши мумкин. Муаллифлар ихтиро тавсифини имзоламайдилар.

## 6.2. Ихтиро формуласи

Олдинги бўлимда ихтиро тавсифи ихтирони амалга ошириш учун зарур ахборот, уни аниқ бажариш ва фойдаланишнинг турли мисоллари ва вариантларидан иборат бўлиши кўрсатилган эди. *Лекин ихтиро техник ечим бўлиб, уни амалга ошириш ва фойдаланишнинг шакллари турли-туман ва ҳатто ихтиро тавсифида келтирилмаган ҳам бўлиши мумкин.* Шунинг учун ихтиро ҳажмини, масалан, фақат ихтиро тавсифига асосланган ҳолда белгилаш жуда мураккаб ва ноаниқ бўлар эди. Бу ихтирони реал объектларда таниб олишда, яъни ихтиродан фойдаланиш фактларини аниқлашда катта қийинчиликларга олиб келарди, демак, патент тизимининг аҳамиятини йўққа чиқарган бўларди. Шу муносабат билан ихтиро мазмунини қисқача таърифлашга, яъни ихтиро формуласига зарурият туғилди, бу қисқача таъриф патент берадиган ҳуқуқлар чегарасини аниқ кўрсатиб бериши керак.

**Ихтиро формуласининг асосий вазифаси – ҳуқуқий бўлиб, айнан шу ихтиро формуласи бўйича қандай реал объектлар (технологик жараёнлар, машиналар, ускуналар, бошқа буюм ва товарлар) патент олинган ихтирога мослиги аниқланади.**

**Таърифига кўра ихтиро формуласи белгиланган қойдалар ва шакл бўйича тузилган ихтиронинг сўз билан ифодаланган тавсифидан иборат бўлиб, унинг моҳиятини очиб бериш ва патент берадиган ҳуқуқий муҳофазга ҳажмини аниқлаш учун мўлжалланган.**

Ихтиро формуласи фақат ҳуқуқий аҳамиятга эга бўлмай, балки муҳим ахборот аҳамиятига ҳам эга, чунки у ихтиронинг техник моҳиятини ва унинг техника тараққиётига қўшадиган ҳиссасини қисқча ва аниқ акс эттиради.

Ихтиро формуласи ўз мақсадлари ва патент эгасининг манфаатларига тўла жавоб бериши учун қуйидаги муҳим талабларга мувофиқ бўлиши зарур:

1. Формула ихтирони амалга ошириш, яъни талабнома берувчи томонидан ихтиронинг тавсифида кўрсатилган техник натижага эришиш учун етарли ва зарур муҳим белгилар йиғиндисидан иборат бўлиши керак. Формулада келтириладиган муҳим белгиларнинг ҳар бири ихтиро тавсифида тўла очиб берилган бўлиши зарур. *Ихтиро тавсифида тегишли тарзда очиб берилмаган белгиларни ихтиро формуласига киритишга йўл қўйилмайди;*

2. Ихтиро белгилари формулада уларни айнанлаштириш (идентификациялаш) имкониятини таъминлайдиган қилиб берилиши зарур, яъни техниканинг ушбу соҳаси бўйича мутахассис унинг маъносини бошқача талқинларга бормай айнан тушуна олиши керак. Масалан, белгининг тавсифи “махсус”, “алоҳида”, “шунга яқин”, “тахминан” каби мавҳум тушунчаларни ўз ичига олган бўлса, бу белги идентификациялаш талабларига жавоб бермайди деб ҳисобланади;

3. Формула лўнда ва қисқа бўлиши, ортиқча сўзлар бўлмаслиги керак. Формуланинг ҳар бир банди битта гапдан иборат бўлиши зарур;

4. Белгининг тавсифи ўрнига ихтиро формуласида далил сифатидаги ахборот манбаи, масалан, ихтиро тавсифи ёки чизмаларни келтириш мумкин эмас;

5. Формулада ихтиро белгиларини уни амалга оширишнинг турли алоҳида шаклларини қамраб оладиган умумий тушунча билан (вазифаси, хусусияти ва ҳоказони акс эттирувчи) баён этиш тавсия этилади. *Бундай формула ихтирони нафақат алоҳида бажариш шакли, балки барча шаклларини қамраб олади.* Бинобарин ихтирони ҳуқуқий муҳофазалашнинг ҳақиқий ҳажми ошади. Агар бундай умумий тушунча йўқ ёки ғайриқонуний бўлса, белги альтернатив тушунчалар шаклида ифодаланиши мумкин. Бунда, албатта, бир шартга риоя қилиниши зарур, у ҳар қандай альтернатив тавсифлашда ҳам белги (ихтиронинг бошқа белгилари билан бирга) бир хил техник натижа олишни таъминлашидан иборатдир.



Энди ихтиро формуласининг тузилиши структурасини кўриб чиқамиз. Ихтиро формуласи бир звеноли ёки кўп звеноли бўлиши мумкин.

Бир звеноли ихтиро формуласи битта банддан иборат бўлади ва битта ихтирони тавсифлаш учун қўлланилади, уни бажариш ёки фойдаланишнинг қандайдир алоҳида ҳоллари очиб берилмайди (5.1–бўлимнинг мисолларига қаранг).

Кўп звеноли (бўғинли) ихтиро формуласи бир нечта банддан иборат бўлади ва талабнома берувчи ихтирони бажариш ёки фойдаланишнинг қандайдир қўшимча алоҳида ҳолларини (қўшимча техник натижа олишни таъминлайдиган) очиб беришни истаганда қўлланилади.

Кўп звеноли формула ихтиролар гуруҳини тавсифлаш учун ҳам қўлланилади.

Бир ихтирони тавсифловчи кўп звеноли формула битта мустақил банд ва унга тегишли бўлган битта ёки бир нечта мустақил бўлмаган бандлардан иборат бўлади. Талабнома берувчи формулага истаган миқдордаги мустақил бўлмаган бандларни (албатта ихтиро моҳиятидан келиб чиққан ҳолда ва зарурият туғилса) киритиш ҳуқуқига эга.

Мисол: “1. Сув иситиш қозони кириш ва чиқиш патрубккалари бор сув совитиш корпуси ва унда жойлашган ўтхонадан иборат бўлиб, ўтхонанинг радиал тешикларга эга дискали учликли газ горелкаси ва ўтхона билан уланган қайтаргичлар жойлаштирилган газ йўли бўлиб, шу билан фарқланадики, газ йўллари кенгайтирилган ҳалқалар шаклида ишланган ва бир–биридан масофада жойлашган тутун газларининг тезлигини секинлаштиргичлар билан жиҳозланган.

2. 1–банд бўйича сув иситиш қозони шу билан фарқланадики, кенгайтирилган ҳалқалар орасидаги масофа газ йўлининг икки диаметридан иборат.

3. 1–банд бўйича сув иситиш қозони шу билан фарқланадики, қайтаргичлар газ йўли чиқиши ва кенгайтирилган ҳалқалар зонасига киришда жойлашган дискалар шаклида ишланган” (ихтирочилар А.Валиходжаев, К. Р.Ибрагимов, 1993 йил).

Ихтиролар гуруҳини тавсифлайдиган кўп звеноли формула бир нечта мустақил бандлар ва унга тегишли мустақил бўлмаган бандларни ўз ичига олади. *Бунда формуланинг ҳар бир мустақил банди фақат битта ихтирони (масалан, битта банди – усул, иккинчи банди – уни амалга ошириш қурилмасини) тавсифлаши ва формуланинг бошқа бандларига мурожаат қилишни кўзда тутмаслиги зарур.*

Мисол: “1.Электротермик печнинг ўзи қизиб жипслашадиган электроди ички бўйлама бикирлик қобирғалари бор металл ғилофдан иборат бўлиб, шу билан фарқланадики, ғилоф айрим полосалар шаклида ишланган бўлиб, қирралари полоса энининг кўпи билан  $1/8$  қисмига эгилган ва ўзаро эгилиш чизиғи бўйича бирлаштирилган.

2. Ўзи қизиб жипслашадиган электрод учун электрод массаси углеродли таркиб ва органик боғловчидан иборат бўлиб, шу билан фарқланадики, углеродли таркиб сифатида заррачаларининг ўлчами 0,01–1,0 мм ли чангсимон кокс ва органик боғловчи сифатида эса нефть битумидан фойдаланилган бўлиб, таркибий қисмлар нисбати қуйидагича, масс%:

чангсимон кокс	76–83
нефть битуми	17–24”

(ихтирочи М.Ф.Юлаев, Р.А.Ситдиқов ва бошқалар, 1993 йил).

Кўп звеноли формулада фақат мустақил банд (ёки бандлар) ҳуқуқий аҳамиятга эга, *яъни бу бандга киритилган белгиларнинг жами патент билан бериладиган ҳуқуқий муҳофаза ҳажмини белгилаб беради.* Шу муносабат билан мустақил банд ёки бандларга ихтирони амалга ошириш ва асосий техник натижани олиш учун зарур ҳамда етарли бўлган муҳим белгиларни киритиш керак.

Формуланинг мустақил бандига (ёки бир звеноли формулага) ихтирони бажариш ва фойдаланишнинг ўзига хос айрим шакллари тавсифловчи қандайдир алоҳида белгиларни киритиш ихтиро ҳажмининг камайишига олиб келиши мумкин. Патент олиш учун талабнома топширган ҳар бир талабнома берувчи *патент берадиган муҳофаза ҳуқуқи ҳажми ҳамма вақт ҳам ихтиро белгиларининг миқдори ва уларни муфассал тавсифлаш даражасига тескари мутаносиб бўлишини билиши муҳимдир.*

Тушунтириб ўтамиз: ихтиро формуласига қанча кўп белги киритилган ва улар қанча муфассал баён этилган бўлса, ихтиро ҳажми шунча кичик ва аксинчадир. Маълумки, талабнома берувчининг асосий вазифаси имкон қадар кўпроқ ҳажмдаги ҳуқуқларни, яъни уни рақобатчилари четлаб ўтиш имкониятини истисно этадиган патент олишдан иборат бўлади. Ихтиро белгилари ва унинг ҳажми ўртасида кўрсатиб ўтилган, бир қарашда ғайриоддий туюладиган боғлиқликни шу билан тушунтириш мумкинки, ҳар қандай маҳсулот (ёки буюм), агар унда ихтиро формуласининг мустақил банди (бир звеноли формула)га киритилган ҳар бир белгидан фойдаланилган бўлса, патентланган ихтиродан фойдаланиб тайёрланган, патент билан муҳофазаланган усул эса қўлланилган деб ҳисобланади. Демак, *формулада белгилар сони қанчалик кам бўлса, ихтиродан фойдаланилганлигини исботлаш шунча осон бўлади*, белгилар сонини кўпайтириш ва уларни ҳаддан ортиқ батафсил тавсифлаш эса рақобатчиларда бу формулани, демак патент эгасининг ҳуқуқларини ҳам четлаб ўтиш учун катта имкониятлар пайдо бўлишига олиб келади. Кўришиб турибдики, ихтиро формуласини четлаб ўтиш учун рақобатчига маҳсулот тайёрлаш ёки усулни қўлланишда *фақат ихтиронинг қандайдир бир белгисини тушириб қолдириш ёки уни формуладан фарқланадиган бошқа, лекин бундай маҳсулотни тайёрлашда қўлланиш мумкин бўлган белги билан алмаштиришнинг ўзи етарлидир*.

Ихтирони бажариш ёки ундан фойдаланишнинг алоҳида ҳолларида ихтиронинг тавсифловчи (қўшимча техник натижа олишга йўналтирилган) муҳим белгиларини ихтиро формуласининг мустақил бўлмаган бандига киритиш зарур.

Савол туғилиши мумкин – агар мустақил бўлмаган бандлар ҳуқуқий аҳамиятга эга бўлмаса, нима учун уларни формулага киритиш керак? Формуланинг мустақил бўлмаган бандларининг мавжудлиги қуйидаги вазиятларда муҳим: биринчидан, формуланинг ахборот жиҳатидан аҳамияти ортади, бу эса тегишлича бундай ихтиронинг тижорат қимматини ҳам оширади; иккинчидан, бу ихтиронинг техника даражасига қўшган ҳиссасини имкон

қадар кенг ва аниқ белгилаб беради, бу эса рақобатчиларнинг кейинги ихтироларни ишлаб чиқиш имкониятини қийинлаштиради; учинчидан, *агар ихтиронинг мустақил банди бирор-бир суд қарори билан ҳақиқий эмас деб топиладиган ва бекор қилинадиган (масалан, патентга лаёқатлилиқ мезонларига мос келмайди, деган сабаблар билан) ҳолларда ихтиро формуласининг мустақил бўлмаган банди (бандлари) ўз кучида қолади. Бундай ҳолларда бекор қилинган банддан кейинги мустақил бўлмаган банд янги мустақил бандга айланиши ва тегишлича ҳуқуқий аҳамият касб этиши мумкин.* Бундай вазиятларда айнан мустақил бўлмаган банднинг мавжудлиги патентни қутқариб қолади, чунки мустақил банднинг бекор қилиниши умуман патентнинг бекор қилинишига эмас, балки фақат ихтиро ҳажмининг қисқаришига олиб келади.

Энди ихтиро формуласи бандлари қандай структура бўйича тузилишини батафсил кўриб чиқамиз.

Бир звеноли формула ёки кўп звеноли формуланинг мустақил бўлмаган банди, одатда, икки қисмдан иборат бўлиши керак:

– чегараловчи қисм, ихтиро мақсадини акс эттирувчи тур тушунчасидан (одатда бу ихтиро номи билан мос келади) бошланади ва ихтиро прототипининг белгилари билан мос тушадиган муҳим белгиларни ўз ичига олади;

– ихтирони прототипидан фарқлайдиган белгилардан иборат бўлган фарқловчи қисм.

Чегараловчи қисм фарқловчи қисмдан “шу билан фарқ қиладики,...” сўз бирикмаси билан ажратилади ва бевосита фарқ қилувчи қисм баён этилади.

Қуйидагиларни тасвифлашда ихтиро формуласининг банди чегараловчи ва фарқловчи қисмларга бўлинмай тузилади:

- индивидуал кимёвий бирикма;
- микроорганизм штамми, ўсимлик ва ҳайвонлар ҳужайралари культуралари;
- илгари маълум бўлган қурилма, усул, модда, штаммни янги мақсадларда қўлланиш;
- аналоги бўлмаган биринчи ихтиролар.

Формуланинг мустақил бўлмаган банди унинг мустақил банди каби чегараловчи ва фарқловчи қисмлардан

иборат бўлади. Мустақил бўлмаган банднинг чегараловчи қисми, одатда, мустақил бандда келтирилганга нисбатан қисқартирилган тур тушунчасидан бошланиши керак. Кейин у қайси бандга оидлигига кўра мустақил банд ёки мустақил бўлмаган банд далил сифатида келтирилади, “шу билан фарқ қиладики...” сўз бирикмасидан кейин ихтирони бажариш ёки ундан фойдаланишнинг ушбу алоҳида ҳолларини тавсифловчи белгилар очиб берилади. Тегишли мустақил банднинг далил сифатида келтирилиши мустақил бўлмаган банднинг чегараловчи қисмига мустақил бандда очиб берилган барча муҳим белгилар киришини билдиради. Мустақил бўлмаган банд формуланинг бир нечта бандига боғлиқлигида шу бандлар сифатида кўрсатилади.

Мустақил бўлмаган бандлар қайси бандга боғлиқ бўлса шу мустақил банд билан гуруҳлаштирилиши зарур. Мустақил бўлмаган бандлар мустақил бандларга бевосита ёки билвосита, яъни бир ёки бир нечта мустақил бандлар орқали боғлиқ бўлиши мумкин. Масалан, ихтирони алоҳида ҳолларда тавсифлаш учун мустақил бўлмаган банд белгилари билан бирга бир ёки бир нечта бошқа мустақил банднинг белгилари зарур бўлади.

Мисол: “1. Контакт линзаларини дезинфекциялаш контейнери уч томони очиқ, қопқоқ билан ёпиладиган, ташқи ёпиш элементи ва унга ёндош контакт линзалар жуфтнинг туткичи ва эластик қистирмаси бор дискали элементга эга идишдан иборат бўлиб, шу билан фарқланадики, ташқи ёпиш элементининг юқори қисмида иссиқликни изоляцияловчи бўшлиқ ишланган бўлиб, у дискали элемент билан туташган, идиш тубида эса гирдоб ҳосил қилувчи элемент ўрнатилган.

2. 1-банд бўйича контейнер, шу билан фарқланадики, гирдоб ҳосил қилувчи элемент турбина ғилдираги шаклида ишланган бўлиб, идиш тубида унинг ўқиға нисбатан ўқдош қилиб ўрнатилади.

3. 2-банд бўйича контейнер шу билан фарқланадики, турбина ғилдираги паррагининг атака (айланиш) бурчаги 10–15° га тенг, парракнинг кўндаланг кесими эса учбурчак шаклида ишланган бўлиб, юқори учи идиш тубига

қаратилган” (ихтирочилар А.И.Павлов, В.Е.Харченко ва бошқалар, 1993 йил).

Қайд этиб ўтамизки, *ихтиро формуласининг мустақил бўлмаган бандини шу банд бўйсунадиган бандда тавсифланган ихтиро белгиларини истисно этадиган ёки ўрнини босадиган шаклда баён этмаслик зарур*. Агар ихтиро формуласининг мустақил бўлмаган бандида мустақил бандда кўрсатилган бирор-бир белги истисно этилган ёки ўрнига бошқа белги баён этилган бўлса, экспертиза ушбу мустақил бўлмаган банд у боғлиқ бўлган мустақил банд билан бирга битта ихтирони тавсифламайди деб хулоса қилиши мумкин.

Энди турли объектлар учун ихтиро формуласини тузишнинг ўзига хос хусусиятларини кўриб чиқамиз.

1. *Қурилмага оид ихтиро формуласининг ўзига хос хусусиятлари*.

Қурилма формуласи статик ҳолатда тавсифланади. Масалан, формулада элементнинг муайян вазифани бажариш (масалан, тормозлаш, маҳкамлаш) имконияти билан ҳаракатчан қилиб ишланганлигини кўрсатиш ва ҳоказоларга йўл қўйилади (5.1-бўлим мисолларига қаранг).

2. *Усулга оид ихтиро формуласининг ўзига хос хусусиятлари*.

Усулнинг белгиси сифатида ҳаракат (усул, операция)нинг тавсифи учун феъл аниқлик нисбати, аниқлик майли, учинчи шахс ва кўпликда (иситадилар, намлайдилар, елимлайдилар ва ҳоказо) ифодаланади (5.1-бўлим мисолларига қаранг).

3. *Моддага оид ихтиро формуласининг ўзига хос хусусиятлари*.

Келиб чиқиши турлича индивидуал кимёвий бирикмани тавсифлашда формулага бу бирикманинг номи киритилади. Ген муҳандислиги маҳсулотларига тааллуқли бирикмалар учун ихтиро формуласига кетма-кетликлар рўйхатидаги нуклеотидлар кетма-кетлигининг номери (нуклеин кислоталар фрагментлари ҳолларида) ва физик картасининг сўз билан ифодаланган тавсифи (рекомбинант нуклеин кислоталар ва векторлар ҳолларида), кетма-кетликлар рўйхатидаги аминокислоталар кетма-кетлиги

помери, шунингдек физик-кимёвий ва бу бирикмани бошқа бирикмалардан фарқлаш учун зарур бўлган бошқа тавсифлари кўрсатилади.

Тузилиши аниқланган бирикмаларнинг ихтиро формуласига тузилиш формуласи киритилади. Тузилиши аниқланмаган бирикмаларнинг ихтиро формуласига уни бошқа бирикмалардан фарқлаш учун зарур бўлган физик-кимёвий ва бошқа хусусиятлари, хусусан уни олиш усули киритилади (олдинги бобга қаранг).

Композицияларни тавсифловчи ихтиро формуласи ингредиентларнинг миқдорий таркибига тааллуқли белгилардан иборат бўлиши керак. Бунда улар ҳар қандай бир хонали бирликларда, одатда масса ёки ҳажми бўйича фоизларда, миқдорнинг минимал ва максимал чегараларини кўрсатувчи икки қийматда ифодаланади.

Композиция ингредиентларидан бирининг миқдорини бир қиймат билан, қолган ингредиентлар миқдорини эса шу бирлик қийматиغا нисбатан қийматлар интервали шаклида (масалан, ингредиентлар миқдори композиция асосий ингредиентининг 100 мас.соати ёки 1 литр эритмага нисбатан келтирилади) кўрсатиш мумкин.

Антибиотиклар, ферментлар, анатоксинлар ва бошқалар учун уларнинг композиция таркибидаги миқдорини композициянинг қолган таркибий қисмларининг бирлигидан бошқа бирликларда (масалан, композициянинг қолган ингредиентлари масса миқдорига нисбатан минг бирликда) кўрсатишга йўл қўйилади.

Агар ихтиро белгиси сифатида мураккаб таркибли модда кўрсатилган бўлса, бу модда ва асосининг вазифаси ва хусусиятини кўрсатган ҳолда унинг махсус номидан фойдаланишга йўл қўйилади. Бунда ихтиро тавсифида албатта бу модда тавсифланган ахборот манбаи келтирилади.

*4. Микроорганизмлар штаммлари, ўсимлик ва ҳайвонлар ҳужайралари культураларига оид ихтиро формуласининг ўзига хос хусусиятлари.*

Микроорганизмлар штаммлари, ўсимлик ва ҳайвонлар ҳужайралари культураларини тавсифловчи формулага тур муаллифининг исми-шарифи, агар штамм депонентланган бўлса коллeция-депозитарийнинг номи ёки қисқача номи,

коллекция томонидан берилган рўйхатга олиш номери, штаммнинг мақсадини кўрсатган ҳолда биологик объектнинг лотин тилидаги зот ва тур номи киритилади.

5. *Янги мақсадлар бўйича қўлланишга оид ихтиро формуласининг ўзига хос хусусиятлари.*

Ихтиро объекти илгари маълум бўлган қурилма, усул, модда ёки штаммни янги мақсадларда қўлланишдан иборат бўлса, қуйидаги тузилишдаги формуладан фойдаланилади: “.....(маълум қурилма, усул, модда ёки штамм номи ёки тавсифи келтирилади)ни .....(кўрсатилган қурилма, усул, модда ёки штаммнинг янги мақсади келтирилади) сифатида қўлланиш”.

Ихтиро формуласи талабнома берувчининг имзоси билан якунланади. Формулани шунингдек талабнома берувчининг тегишли ишончномага эга бўлган патент бўйича ишончли вакили ҳам имзолаши мумкин. Ихтиро тавсифидаги каби ихтиро формуласини ҳам муаллиф имзоламайди.

### 6.3. Талабнома тузиш мисоллари

Ҳар қандай талабномани тузиш услубини қуйидаги асосий босқичларга бўлиш мумкин:

1. Техника даражасини ўрганиш ва ихтирога ўхшаш ихтироларни излаб топиш. Ўхшаш ихтиролар муҳим белгиларининг ўхшашлиги ёки функционал мақсадлари мавжудлиги бўйича танланиши зарур;

2. Ўхшаш ихтиролар ва ихтиронинг муҳим белгиларини қиёсий таҳлил қилиш. Бу босқичда ўхшаш ихтиролардан прототип – ихтиро белгилари билан ўхшаш муҳим белгилари кўп бўлган ўхшаш ихтиро танланади. Прототипни танлаш жуда муҳим. *Прототипни нотўғри танлаш ихтиро объекти, унинг ҳажми нотўғри аниқланишига олиб келиши мумкин.* Шунингдек патент экспертизаси ўтказиш, хусусан ихтиронинг янгилигини баҳолашда салбий аҳамият касб этиши мумкин;

3. Ихтиро белгиларини прототип белгилари билан қиёслаб, ихтиро ва прототипнинг умумий белгилари ҳамда фарқланувчи белгилари аниқланади;



4. Ихтиронинг фарқ қилувчи муҳим белгилари орасидан ихтирони бажариш ёки ундан фойдаланишнинг хусусий ҳолларини тавсифловчи хусусий белгилари ажратиб олинади;

5. Ихтиро формуласи тузилади. Бунда формуланинг мустақил бандига ихтиронинг хусусий белгилари киритилмайди. Одатда, бундай белгилар формуланинг мустақил бўлмаган бандларига киритилади. Яна шуни қайд этамизки, формуланинг мустақил бўлмаган бандидаги белгиларни имкон қадар умумлашган шаклда бериш зарур, чунки бу ихтиро ҳажмини (албатта, агар патент олинadиган бўлса) ошириб юборади. Лекин, ихтиронинг патентга лаёқатлилик мезонларига, демак, патент идораси талабларига мувофиқ бўлиши учун бунинг акси талаб этилади, шунинг учун умумлаштириш ва аниқлаштириш ўртасидаги мувозанатни топиш патентшуноснинг санъатига боғлиқ.

Амалиётда умумлаштиришнинг оқилона чегараси сифатида илгари маълум бўлган ёки талаб этилаётган техник натижага эришишга олиб келмайдиган ва формуланинг мустақил бўлмаган бандида очиб берилган алоҳида ҳолнинг техник муайянликни йўқотиши ва ихтиронинг умумий ҳолга тушиб қолиши мумкинлигини кўрсатиш мумкин. Талабнома берувчи хусусий ечим маълумлигида умумий ечим патентга лаёқатли эмас деб топилиши, умумий ечимнинг маълумлиги эса янги хусусий ечимга патент олишни истисно этмаслигини билиши лозим;

6. Ихтиро тавсифи ва бошқа талабнома ҳужжатларини тузиш якуний босқич ҳисобланади.

*Юқорида кўрсатилган босқичларнинг амалга оширилишини биз чўтка планкасини қиллардан тозалаш қурилмаси ихтиросининг формуласини тузиш бўйича ўқув мисолида кўриб чиқамиз.*

Маълумки, пахта териш машиналарини таъмирлашда, масалан, чўтка планкасини қайта тиклашда дастлаб планкани едирилиб кетган чўтка қилидан тозалаш зарур. Техника даражасини тадқиқ қилиш планкани қилдан тозалаш учун, масалан, терини жундан тозалайдиган илгари маълум бўлган ва терини узатиш механизми ҳамда бири иккиччисига қараб айланиш имконияти билан ўрнатил-

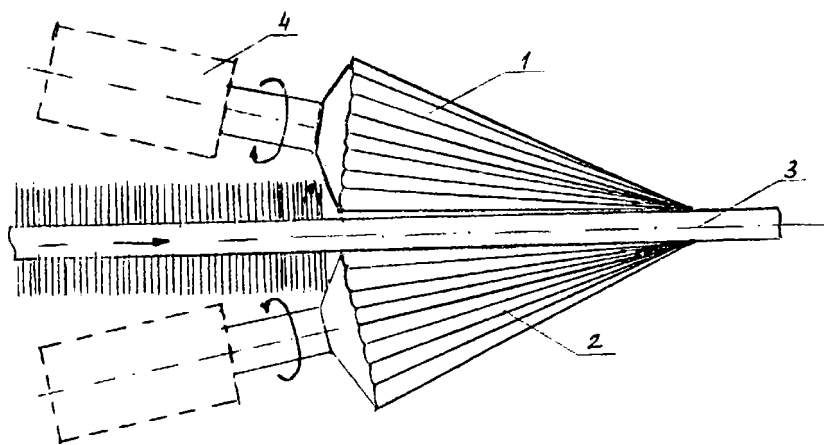

7-расм. Чўтка планкасида қилларни йўқотиш қурилмаси

ган цилиндрик иш элементлари жуфтдан иборат қурилмадан фойдаланиш мумкинлигини кўрсатади. Ушбу маълум усулнинг камчилиги айрим жун тутамларини тозалашда самарадорликнинг пастлигидадир.

Биринчи қурилмадан фарқли бошқа бир қурилма бўлиб, унинг ишчи элементлари юзасида накатка ишланган. Бундай накатка айрим қил ёки қиллар тутамини юлиб олишда қисил кучини оширади.

Лекин қисқа қилларни йўқотишда ишчи элементлар қил асосига етарлича яқинлаша олмаслиги сабабли бу ихтиронинг ҳам самарадорлиги паст.

Ихтиронинг вазифаси қилни тозалаш самарадорлигини оширишдан иборат.

Бунинг учун ҳар бир ишчи элемент учи чўтка планкаси томонга қаратилган конуссимон ролик шаклида ишланди.

Қурилма ва унинг ишини баён этамиз. Чўтка планкасини қилдан тозалаш қурилмаси (7-расмга қаранг) бири иккинчига қараб айланиш имконияти билан ўрнатилган ишчи элементлар 1 ва 2, чўтка планкаси 3 ни узатиш механизмидан иборат. Ишчи элемент 1 исталган механизм 4 дан айланиш имконияти билан ишлаб чиқарилган бўлиб, ишчи элемент 2 эса эркин ўрнатилган. Қиллар тутамини ёки алоҳида қилларни қисил кучини ошириш учун иш элементлари 1 ва 2 юзасида накатка мавжуд. Ҳар бир иш элементи 1 ва 2 учи чўтка планкаси 3 ни узатиш механизми томонга қаратилган конуссимон роликлар шаклида ишланган.

Қурилма қуйидагича ишлайди.

Механизм 4 дан айлантириладиган конуссимон ролик 1 ролик 2 билан тишлашиш ҳисобига уни айлантиради. Айланаётган роликлар 1 ва 2 га чўтка планкаси 3 узатилади. Планка қиллари чизиқий зичлигига боғлиқ ҳолда роликларнинг ёки каттароқ диаметри, ёки кичикроғи билан қисил олинади. Узунлиги бўйича жуда едилган алоҳида қиллар ёки қил тутамлари диаметри кичик роликларнинг учи билан қисил олинади, бу унинг қил асосига яқин бориши ва уни йўқотишига имкон беради.

Кейин ихтиро ва унга ўхшаш ихтиронинг белгиларини қиёсий таҳлил қилиш учун қуйидаги жадвал тузилади.

Муҳим белгилар			Умумий белгилар	Фарқловчи белгилар
1 аналог (ўхшаш)	2 аналог (прототип)	Ихтиро		
1. Бир иккинчисига қараб айланиш имконияти билан ўрнатилган ишчи элементлари жуфти	2. Бир иккинчисига қараб айланиш имконияти билан ўрнатилган ишчи элементлари жуфти	1. Бир иккинчисига қараб айланиш имконияти билан ўрнатилган ишчи элементлари жуфти	1. Бир иккинчисига қараб айланиш имконияти билан ўрнатилган ишчи элементлари жуфти	-
2. Терини узатиш механизми	2. Терини узатиш механизми	2. Чўтка планкасини узатиш механизми	2. Ишлов берилаётган буюмни узатиш механизми	-
3. Ишчи элементлар цилиндрик ишланган	3. Ишчи элементлари цилиндрик ишланган	3. Ҳар бир ишчи элементи чўтка планкасини узатиш томонига қаратиб конуссимон ролик шаклида ишланган	3. -	3. Ҳар бир ишчи элемент чўтка планкасини узатиш томонига қаратиб конуссимон ролик шаклида ишланган
	4. Ишчи элементлари юзасида накаткаси бор	4. Ишчи элементлари юзасида накаткаси бор	4. Ишчи элементлари юзасида накаткаси бор	4. -
		5. Иш элементлардан бири электр двигателдан айланиш имконияти билан, иккинчиси эса эркин ўрнатилган	5. -	5. Ишчи элементдан бири электр двигателдан айланиш имконияти билан, иккинчиси эркин ўрнатилган

Дастлаб биз жадвалнинг “Муҳим белгилар” бўлимини тўлдираемиз. Жадвалдан яққол кўриниб турибдики, иккинчи ўхшаш ихтиронинг талабнома берилган ихтиро билан ўхшаш белгилари кўпроқ. Шунинг учун биз уни прототип сифатида олаемиз. Сўнгра прототип белгиларни ихтиро белгилари билан қиёсий таҳлил қилаемиз ва шунга мувофиқ жадвалнинг “Умумий белгилар” ва “Фарқловчи белгилар” устунларини тўлдираемиз.

Қайд этиб ўтаемизки, белгилар айнан бир хил бўлмаслиги, лекин техник моҳияти жиҳатидан ўхшаш бўлиши мумкин. Масалан, “Терини узатиш механизмининг мавжудлиги” прототипининг белгиси “Чўтка планкасини узатиш механизми мавжудлиги” ихтиросининг белгиси билан эквивалент. Демак, прототип ва ихтирони умумлаштирувчи белги “Ишлов берилаётган буюмни узатиш механизмининг мавжудлиги”дир.

Охирги келтирилган белгига эътиборни қаратаемиз (5 №). Бу белгининг ихтирони амалга ошириш учун муҳим белги эмаслиги аниқ. Масалан, ҳар икки иш элементи электр двигателдан айлантириладиган вариант ҳам бўлиши мумкин. Шунинг учун бу хусусий белгини формуланинг мустақил қисмига киритиш мақсадга мувофиқ эмас. Бундан ташқари, электр двигателни ички ёнув двигателига, ванкель, стирлинг двигателига алмаштириш мумкин. Шунинг учун ушбу “электр двигателдан айлантирилади” белгисини “ҳар қандай механизмдан айлантирилади” белгисигача умумлаштириш мумкин.

Биз барча белгиларнинг таҳлилин тугатганимиздан кейин жадвалдан умумий белгиларни формуланинг чекловчи қисмига, фарқланувчи белгиларни эса формуланинг фарқловчи қисмига жойлаштириб ихтиро формуласини тузишимиз мумкин.

1. Чўтка планкаларини, масалан қилдан тозалаш қурилмаси бири иккинчисига қараб айланиш имконияти билан ўрнатилган ва юзасида накаткаси бор икки жуфт иш элементлари ва ишлов берилладиган буюмни узатиш механизмидан иборат бўлиб, *шу билан фарқланадики*, ҳар бир элементнинг учи буюм узатиладиган томонга қаратилган конуссимон ролик шаклида ишланган.

2. Қурилма 1-банд бўйича, *шу билан фарқланадики*, ҳар бир иш элементи қандайдир механизмдан айлантириш имконияти билан, иккинчиси эса эркин ўрнатилган.

Ихтиронинг яқуний (талабнома берувчи учун маъқул) формуласи аниқлаб олингандан кейин ихтиронинг тавсифи тузилади. Ихтиро тавсифини тайёрлаш илгари тайёрланган материаллар (ихтироларнинг ўхшашлари, ихтиронинг вазифаси, қурилма конструкциясининг статик ҳолатдаги тавсифи, унинг иши ва бошқалар)ни Патент идорасининг расмий талабларига мувофиқ равишда (олдинги бўлимларга қаранг) системалаштиришдан иборат бўлади.

Шуни қайд этиб ўтамизки, бошқа объектлар – усул, модда, микроорганизмлар штамми кабиларга ихтиро тавсифи ва формуласини тузиш бўйича амалий қадамлар қурилмалар бўйича келтирилган мисолдан фарқ қилмайди. Лекин, олдинги бўлимларда кўрсатилган турли объектларга талабнома тузишнинг ўзига хос хусусиятларини ҳар доим ҳисобга олиш зарур. Шу билан бирга “илгари қўлланилган усул, қурилма ёки моддани янги мақсадларда қўлланиш” бўйича ихтиро объектларига ихтиро тавсифи ва формуласини тузишдаги фарқларни ҳам таъкидлаб ўтамиз. Бу ҳолда формула чегараловчи ва фарқловчи қисмларга (олдинги бўлимга қаранг) бўлинмайди, қўлланилиши бўйича ўхшаш ихтиролар (“Техника даражаси” бўлимининг тавсифи) эса фақат эришиладиган техник натижага ўхшашлигига қараб танланади.

### Назорат саволлари

1. Ихтиронинг тавсифи қандай мантиқий схема бўйича тузилади?
2. Ихтиронинг номи қандай бўлиши мумкин?
3. “Техника даражаси” бўлими ўз ичига нималарни олади?
4. “Ихтиронинг моҳияти” бўлимининг тавсифи қандай тузилади?
5. Ихтиронинг муҳим белгилари нима?

6. “Ихтирони амалга ошириш мумкинлигини тасдиқловчи маълумотлар” бўлимининг тавсифи қандай тузилади?

7. Ихтиро формуласига қандай талаблар қўйилади?

8. Ихтиро формуласининг ҳуқуқий аҳамияти нимадан иборат, ихтиро белгилари ва ихтиро ҳажми ўртасидаги алоқани кўрсатинг?

9. Бир бўғинли ва кўп бўғинли ихтиро формуласининг фарқи нимада?

10. Ихтиро формуласининг мустақил банди қандай тузилади, турли объектлар учун уни тузишнинг ўзига хос томонларини кўрсатинг?

## VII боб. САНОАТ НАМУНАЛАРИ

### 7.1. Саноат намунасининг патентга лаёқатлилиқ шартлари

Саноат намунаси инсон ижодий фаолияти йўналишининг амалга ошиши бўлиб, аниқ мақсад ва истеъмолчилар доирасига эга.

Таърифига кўра *саноат намуналарига қандайдир бир объект ташқи кўринишининг бадий-конструкторлик (дизайн) ечими киради.*

Саноат намуналари ҳажмий (моделлар), ясси (расмлар) ёки уларнинг аралаш кўринишида бўлиши мумкин.

Одатда, ҳажмий саноат намуналари асосида ҳажмий-фазовий шакл, масалан автомобиль, токарлик дастгоҳи, телевизор ва бошқаларнинг ташқи кўринишини белгилайдиган бадий-конструкторлик ечими ётадиган композицидан иборат бўлади.

Ясси саноат намуналари элементларининг чизиқий-график нисбати билан тавсифланади ва деярли ҳажмга эга бўлмайди, масалан, гилам, рўмол, ёрлиқча ва ҳоказоларнинг ташқи кўринишини белгилайдиган бадий-конструкторлик ечимлари.

Амалга оширишнинг кўз билан кўрса бўладиган турли шаклларига эга бўлган ихтиролардан фарқли равишда саноат намунаси ўзининг асосий элементлари ва хусусиятлари, уларнинг композицияси мазмунига ўхшаш кўплаб буюмларни яратиш имконини беради.

Саноат намунаси ташқи томонидан товар белгиси, айниқса ҳажмий товар белгисига ўхшаб кетишини таъкидлаш мумкин (8.1-бўлимга қаранг). Лекин амал қилиши кўз билан кўрилганда белги тасвиридан фарқ қилиши мумкин бўлган товарларга тарқаладиган товар белгисидан фарқли равишда *саноат намунаси кўз билан кўрилганда у билан ўхшаш ва унинг муҳим белгиларига эга бўлган буюмларнигина муҳофаза қилишни назарда тутати.*

Саноат намуналарини, шунингдек бадий асарлар билан ҳам адаштирмаслик керак. Одатда, бадий асарлар ягона яратилади ва эстетик йўналишга эга бўлади. Улар-



дан фарқли равишда саноат намунасининг эстетик хусусиятлари буюм функционал элементларининг бадийий муҳасами натижаси, унинг мақсадининг ўзига хос эстетик ифодасидир.

Ўзбекистон Республикаси қонунчилигига мувофиқ саноат намунасининг янгилиги, ўзига хослиги ва саноатда қўлланилиши унинг патентга лаёқатлилик шартлари ҳисобланади.

Агар саноат намунасининг буюмнинг эстетик ва (ёки) эргономик хусусиятларини белгиловчи муҳим белгилари (аломатлари) мажмуи унинг устуворлик санасидан олдин жаҳондаги нуфузли ахборот манбалари орқали барчага маълум бўлмаган бўлса янги деб тан олинади.

Саноат намунасининг муҳим белгилари мажмуи буюм эстетик хусусиятларининг ижодий характери билан боғлиқ бўлса у ўзига хос деб тан олинади.

Саноат намунаси кўп карра қайта ишлаб чиқариш имкониятини берадиган бўлса саноатда қўлланиладиган деб тан олинади.

Қонун билан, шунингдек, саноат намунаси деб тан олинмайдиган объектлар рўйхати белгиланган, хусусан:

- наприёт–босма маҳсулотлар;
- меъморчилик объектлари (кичик меъморчилик шаклларидан ташқари), саноат, гидротехника ва бошқа кўчмас иншоотлар;
- суюқ, газсимон, сочилувчан ёки уларга ўхшаш моддалардан иборат барқарор бўлмаган объектлар;
- буюмларнинг фақат техник вазифаларидан келиб чиқадиган ечимлар;
- шунингдек жамият манфаатлари, инсонпарварлик ва ахлоқ тамойилларига зид ечимлар.

Саноат намунасининг моҳияти ва уни ҳуқуқий муҳофазалаш ҳажми энг аввало, унинг муҳим белгилари мажмуи билан ифодаланади, бу белгилар намуна фотосуратларида акс эттирилади ва буюмнинг ташқи кўриниши ва ўзига хос хусусиятларини белгилаб беради. *Муҳим белгиларни сўзлар билан тавсифлаш тасвирий ахборотни туншунтириб беришни таъминлайди.* Одатда, саноат намуна-

ларининг турларини тавсифлаш учун қуйидаги белгилардан фойдаланилади:

1. Мураккаб композицияли, асоси кенг ҳажмий-фазовий тузилишга эга бўлган буюмлар (масалан, дастгоҳ, қишлоқ хўжалик машинаси, мотоцикл ва ҳоказо) қуйидаги белгилар билан тавсифланади:

- композиция элементларининг мавжудлиги;
- элементларнинг ўзаро жойлашиши;
- композиция элементларининг шакли.

2. Якка блокли композицияга эга буюмлар (масалан, телевизор, радиоприемник, шчит приборлари, қутичалар), шунингдек элементар геометрик ҳажмлар нисбати асосида қурилган (масалан, мебель секцияси блоклари) бадий-конструкторлик ечимлари қуйидаги белгилар билан тавсифланади:

- композиция элементларининг таркиби ва тақсимланиши;
- буюмларнинг, одатда, фронтал юзасида бўладиган бу элементларнинг пластик, график, рангли ва фактура ечимлари.

3. Ясси композицияга эга бўлган буюмлар (масалан, матолар, рўмоллар, пешонабандлар) қуйидаги белгилар билан тавсифланади:

- нақш элементларининг чизиқий-график нисбати;
- коллористик ечими;
- фактура характери (мато ипларининг тўқилиши).

4. Кийимларни тавсифлаш учун қуйидаги белгилардан фойдаланиш мумкин:

- моделнинг ҳажмий тавсифи бўлган шакли;
- қисмлар ўртасидаги ўзаро нисбатни белгиловчи пропорциялар;
- моделнинг текисликдаги тавсифи бўлган силуэти;
- бирор-бир элементларнинг такрорланишини белгиловчи ритм;
- кийим юзасининг исталган жойига қопланадиган деталлар, яъни элементлар, уларнинг шакли;
- безак, яъни буюмни қўлланиш нуқтаи назаридан функционал аҳамиятга эга бўлмаган, модель ечимида безак ролини бажарувчи, ундан фойдаланиш фақат технологик

усулдан (масалан, кийим четларига ишлов бериш, бирик-тириш чокларини мустақкамлаш ва ҳоказо) иборат бўлган элементлар;

- буюм таркибига кирувчи ва унинг айрим қисмларини бирлаштириш ёки ажратиш учун, шунингдек безак элементи сифатида қўлланувчи фурнитура (тугмача, илгак ва ҳоказо);

- материал.

5. Пойафзалларни тавсифлаш учун қуйидаги белгилардан фойдаланилади:

- шакл ҳосил қилувчи элементлар, қолип, яъни нойафзалнинг усти ва таги (бошлиқ, болдир, қўнжи, дастак, тагчарм ва ҳоказо);

- бу элементларнинг шакли;
- уларнинг ўзаро жойлашиши;
- материали;
- безак деталлари;
- фурнитураси;
- ранги.

6. Буюмлар тўпламларининг бадий-конструкторлик ечимларини тавсифлашда, тегишли буюмларни (тўплам таркибига кирадиган) тавсифлаш учун фойдаланиладиган белгилардан ташқари, қуйидагиларни акс эттирувчи белгилардан фойдаланилади:

- тўпламнинг турли қисмлари ўзаро алоқасининг характери;

- элементларнинг ўзаро бир-бирига алоқадорлиги;

- дастлабки элементларнинг ўзи ва бу элементлардан фойдаланиб яратилган буюмлар, шунингдек умуман тўпламнинг мутаносиб тузилиши.

7. Ташқи кўриниши икки ҳолатда: ёпиқ (тахланган) ва очик (масалан, шкафлар, совиткичлар, ёпиқ корпус ичидаги приборлар, телефон будкалари ва ҳоказо) буюмларни тавсифлашда буюмнинг ҳам ташқи, ҳам ички ҳажмини ифодаловчи элементлар бундай белгилар бўлиши мумкин.

8. Буюмларни тавсифлашда белги, шунингдек, ушбу буюм ёки элементининг ташқи кўриниши бошқа мақсадларга мўлжалланган маълум буюмнинг ташқи кўриниши-

га ўхшашлигини кўрсатиш йўли билан ифодаланиши мумкин.

Энди патент экспертизаси патентга лаёқатлилиқни баҳолашда саноат намуналарига қўядиган асосий талабларни кўриб чиқамиз.

Ихтироларни патент экспертизасидан ўтказишдаги каби, бу ерда ҳам биринчи навбатда саноат намунасининг саноатда қўлланилиши текширилади. Бу шартга мувофиқ бўлиш учун саноат намунаси тавсифида саноат намунасида бажарилган буюмнинг мақсади ва вазифаси кўрсатилган бўлиши керак. Шунингдек, бу буюмни ноёб ёки саноат намунасининг устуворлик санасигача маълум бўлмаган ва тавсифномадан баён этилмаган восита ва усуллардан фойдаланмай тайёрлаш имконияти ҳам текшириб кўрилади. Шунга эътиборни қаратамизки, фақат бир марта амалга ошириладиган бўлса ҳам саноатда қўлланилади, деб тан олинадиган ихтиролардан (масалан, чўкиб кетган нодир кемани сув тубидан кўтариб олиш) фарқли равишда, *саноат намунаси бир неча марта қайта ишлаб чиқариладиган ёки ҳосил қилинадиган бўлиши зарур.*

Саноатда қўлланилиши текширилгандан сўнг саноат намунасининг янгилик шартларига мувофиқлиги текширилади.

Агар саноат намунаси белгилари билан бир хил бўлган бадий-конструкторлик ечими очиб берилган ахборот манбаи аниқланса саноат намунаси ушбу шартларга мувофиқ эмас деб топилади.

Саноат намунасининг янгилигини белгилашда барча маълум ва барча фойдаланиши мумкин бўлган маълумотлар (яъни чоп этилган манбалар)дан ташқари устуворлик санаси бўйича илгари берилган ва қайтариб олинмаган талабномалар ҳам ҳисобга олинади.

Кейин саноат намунасининг ўзига хослиги текширилади.

Одатда, патент экспертизасини ўтказиш саноат намунасига яқин аналогни, яъни муҳим белгиларининг мажмуи билан унга жуда яқин бўлган ечимни қидиришдан бошланади. Сўнгра ҳар бири алоҳида олганда саноат намунасини унинг аналогидан фарқловчи белгилари билан мос

тушадиган бир хил белгиларга эга бўлган маълум намуналар қидирилади.

Одатда, саноат намунаси белгиси унинг ҳеч бўлмаганда битта муҳим белгисига хос бўлган маълум бадий-конструкторлик ечимлари мавжудлиги аниқланмаса ўзига хос деб тан олиниши мумкин. Лекин, саноат намунасининг барча белгилари мавжуд бўлган бадий-конструкторлик ечимлари аниқланган ҳолларда ҳам саноат намунаси ўзига хос деб тан олиниши мумкин. Бунинг учун талабнома берилган саноат намунасининг барча белгилари бошқа маълум ечимларда кузатилмаган янги эстетик хусусиятлар юзага чиқишига олиб келадиган бўлиши керак.

Саноат намунасининг ўзига хослигини экспертизадан ўтказишда кўпинча ихтиронинг ихтиро даражасини баҳолашда фойдаланиладиган “салбий” белгиларни аниқлаш усулига ўхшаш ёндашувлардан фойдаланилади. Масалан, қуйидагиларда мужассамлашган саноат намунаси ўзига хослик шартларига мувофиқ деб тан олинмайди:

- яқин аналогидан талабнома берувчи томонидан муҳим белгилар рўйхатига киритилган белгиси (белгилари) билан фарқланадиган, лекин бу белгининг талабнома берувчи кўрсатган буюмнинг эстетик хусусиятларига таъсири тасдиқланмаган буюмлар;

- илгаридан маълум буюмга нисбатан фақат ўлчами ўзгартирилган, элементлари сони кўпайтирилган ёки ранги ўзгартирилган (лекин янги колористик ечим эмас) буюмлар;

- алоҳида олинган оддий геометрик ҳажм (призмасимон, сферик, конуссимон) шаклидаги буюмлар ёки алоҳида олинган оддий геометрик шакллар;

- ҳақиқий мавжуд объектнинг (ҳам содалаштирилган, ҳам масштабга риюя қилинган ҳолдаги) кичрайтирилган ёки катталаштирилган нусхаларидан иборат буюмлар (масалан, ўйинчоқлар, сувенирлар);

- муайян мақсадларга мўлжалланган буюмларга хос шаклни такрорловчи, лекин бошқа техник асосда бажарилган (масалан, одатда ёғочдан ишланадиган буюмга ўхшатиб полимер материалдан тайёрланган) буюмлар;

- турли мақсадларга мўлжалланган ва ташқи кўриниши ўхшаш бўлган иккита объект маълумлигида ташқи кўриниши шу маълум объектлардан олинган буюмлар;
- ташқи кўринишини ўзгартирмаган ҳолда илгари маълум бўлган алоҳида буюмлардан тузилган тўпламлар.

*Хулосада шуни қайд этамизки, буюмнинг ўзига хос, эстетик жиҳатдан кўркем ва эргономик ташқи кўриниши истеъмолчиларнинг товарга эҳтиёжини белгиловчи бош омиллардан биридир. Шунинг учун саноат намунасини тўғри ва саводли ҳуқуқий муҳофазалаш бозордаги муваффақиятнинг гарови, рақобат курашида эса устунликнинг омилидир.*

## 7.2. Саноат намунасига талабномаларнинг тузилиши ва патентлаш тартиби

Саноат намунасига Ўзбекистон Республикасининг патенти ёки дастлабки патентини бериш учун талабнома қуйидагилардан иборат бўлиши керак:

1. Патент ёки дастлабки патент бериш тўғрисида белгиланган шаклда тузилган ариза, у саноат намунаси муаллифи (муаллифлари), патент ким (кимлар)нинг номига берилиши сўралаётган бўлса, ўша шахс (шахслар) ва талабнома берувчи тўғрисидаги талаб этиладиган маълумотлардан иборат бўлади.

2. Буюм, макет ёки расмни акс эттирувчи фотосуратлар тўплами, улар буюмнинг ҳуқуқий муҳофаза ҳажмини белгилаб берувчи муҳим белгилар мажмуини аниқлаш имконини берадиган ташқи кўриниши тўғрисида муфассал тасаввур ҳосил қилади.

3. Буюм ташқи кўринишининг чизмаси, эргономик схемаси, конфекцион картаси, агар улар саноат намунаси моҳиятини очиб бериш учун зарур бўлса.

4. Саноат намунасининг тавсифи, у фотосуратларда акс этирилган буюмнинг ташқи кўринишини сўзлар воситасида очиб бериши ва унинг муҳим белгилари мажмуини ўз ичига олиши керак.

Талабномага белгиланган миқдорда бож тўланганлигини тасдиқловчи ҳужжат илова қилиниши зарур. Агар талабнома бўйича конвенция устуворлиги сўралаётган бўлса, талабнома Патент идорасига топширилган санадан бошлаб уч ой мобайнида талабнома берувчи Париж конвенцияси иштирокчи-давлатларига тақдим этган биринчи талабноманинг нусхаси тақдим этилиши шарт.

Қонун талабларига мувофиқ ҳар бир талабнома битта саноат намунасига тегишли бўлиши ва бу намунанинг вариантларини ўз ичига олиши мумкин (саноат намунасининг бирлиги талаблари). Бунда битта саноат намунаси дейилганда, ягона бир буюмнинг бадий-конструкторлик ечими, вазифалари умумий бўлган буюмлар мажмуи (масалан, мебель гарнитуриси, сервиз ва бошқалар) тушунилади.

Ягона бир буюм дейилганда бирорта бутун буюм (масалан, автомобиль), ҳам унинг бир қисмини ташкил этувчи буюм (масалан, бампер, фара ва бошқалар) тушунилади.

Саноат намунаси вариантлари дейилганда битта буюм (тўплам, комплект) нинг бир хил эстетик ва (ёки) эргономик хусусиятларини белгилаб берадиган муҳим белгилари мажмуи билан фарқланадиган бадий-конструкторлик ечимлари тушунилади.

Энди талабнома ҳужжатларига қўйиладиган асосий талабларни кўриб чиқамиз.

### **1. Буюм, макет, расм фотосуратлари тўплами.**

Буюмнинг ташқи кўринишини акс эттирувчи фотосуратлар талабнома берилган саноат намунаси тўғрисидаги тасвирий ахборотни ўз ичига олган асосий ҳужжатдир.

Фотосуратларга қуйидаги талаблар қўйилади:

– талабномада, одатда, буюм умумий кўринишининг олд, ён, ўнг, орт, зарурият туғилганда эса юқори ва пастдан 3/4 ракурсда олинган оқ-қора тасвирдаги рангли фотосуратлари бўлиши керак. Ясси саноат намунаси учун унинг текисликдаги кўриниши тақдим этилади. Тўқимачилик буюмларининг ясси саноат намунаси фотосуратларда такрорланадиган рапортлар билан акс эттирилиши керак.

Буюмлар тўплами эса умумий кўриниш фотосуратларида тўлиқ, яъни тўплам таркибига кирадиган барча буюмлар билан берилиши керак. Бундан ташқари, қўшимча равишда тўплам таркибига кирадиган ҳар бир буюмнинг алоҳида фотосурати топширилади. Алоҳида ҳолларда, буюмлар мажмуи (тўплами)ни тўлиқ таркибда умумий кўриниш шаклида битта фотосуратда бериш имконияти бўлмаганда тўпламнинг айрим қисмларини алоҳида фотосуратларда беришга йўл қўйилади.

*Саноат намунасининг ҳар бир варианты учун алоҳида фотосуратлар тўплами тақдим этилиши зарурлигини қайд этамиз.*

Ёпиладиган, тахланадиган, шакли ўзгарадиган буюмларнинг очиқ (масалан, совиткичлар) ёки йиғма (масалан, ошқона комбайнлари, чанг юткичлар) ҳолдаги фотосуратлари тақдим этилади.

Рангли фотографик (бадий-колористик) ечим намунанинг муҳим белгилардан бири бўлган ҳолларда буюм умумий кўринишининг битта рангли фотосурати, слайд ёки рангли ечим схемаси илова қилиниши зарур.

Буюмлар бир текис ёритилган шароитда, одатда, нейтрал фонда бегона предметларсиз суратга олинган бўлиши керак. Бунда:

- фотосуратлар 18x24 см ўлчамда тақдим этилади. Габаритлари кичик буюмлар ёки уларнинг макетлари, масалан, қўл соатлари, микрокалькуляторлар, чўнтак зажигалкалари учун ўлчамлари 13x18 ёки 9x12 см ли фотосуратлар тақдим этилиши мумкин. Кичик ўлчамдаги фотосуратлар қоғозга ёпиштирилган ҳолда тақдим этилади.

- фотосуратлар қуйидаги тартибда номерланади: умумий кўриниши, бошқа кўринишлари, рангли фотосурат, яқин аналогининг фотосурати (агар талабнома берувчи тақдим этган бўлса). Фотосуратларнинг бир кўриниши битта номер билан белгиланади.

- фотосуратларнинг орқа томонида юқоридан пастга қараб фотосурат номери, саноат намунаси номи, шунингдек тушунтиришлар: “умумий кўриниши”, олддан кўриниши”, “ёндан кўриниши”, юқоридан кўриниши” ва ҳоказо кетма-кет кўрсатилади.



## 2. Саноат намунасининг тавсифи.

Саноат намунасининг тавсифи қўйидагича тузилиши керак:

### 1. *Саноат намунасининг номи.*

Тавсиф саноат намунасининг номи ва талабнома берилган саноат намунаси оид бўлган СНХТнинг амалдаги таҳрири рукнсини кўрсатишдан бошланади. Ном саноат намунасининг мақсади ва вазифасини тавсифлаб бериши ва бирликда (бирликда қўлланилмайдиган номлар бундан истисно) баён этилиши зарур. Янги мақсадларда қўлланиладиган ёки унчалик маълум бўлмаган намунанинг номи унинг қўлланиш соҳасини ҳам ўз ичига олиши зарур. Агар саноат намунаси ижро вариантларига эга бўлса, унинг номидан кейин қавс ичида вариантлар сони кўрсатилади. Масалан: “Кресло (3 вариант)”. Ихтиро номларидаги каби саноат намунаси номи ҳам махсус ном ёки атоқли от, масалан намуна муаллифининг номини ўз ичига олиши мумкин.

### 2. *Вазифаси ва қўлланиш соҳаси.*

Бу бўлимда саноат намунасининг мақсади ва вазифаси ҳамда қўлланиш соҳаси тўғрисидаги маълумотлар келтирилади. Ундан кўпроқ қайси соҳаларда фойдаланиш мақсадга мувофиқлиги кўрсатилади.

### 3. *Саноат намунасининг аналоглари.*

Бу бўлимда саноат намунасининг аналоглари – талабнома берилган саноат намунаси каби мақсадларга мўлжалланган буюмнинг ташқи кўринишига тааллуқли маълум бадий–конструкторлик ечимлари, у билан ўхшаш муҳим белгилари келтирилади.

Аналоглардан энг яқин аналог, яъни муҳим белгиларининг жами бўйича талабнома берилган саноат намунасига энг ўхшаш аналог аниқланади

### 4. *Саноат намунасини тасвирловчи фотосуратлар ва бошқа тақдим этиладиган материаллар рўйхати.*

Бу бўлимда фотосуратлар, шунингдек чизмалар, эргономик схемалар, конфекцион карта, слайдлар (агар улар тақдим этилган бўлса) рўйхатга олинган номери бўйича санаб кўрсатилади ва уларнинг ҳар бирида нима тасвирланганлиги қисқача баён этилади.

## 5. Саноат намунасининг моҳияти.

Саноат намунаси тавсифининг бу бўлимида фотосуратларда акс эттирилган саноат намунаси муҳим белгиларининг жами фотосуратлар (шунингдек буюм умумий кўри-нишининг чизмаси, эргономик схемаси, конфекцион кар-таси, агар у бўлса)га таянган ҳолда баён этилади.

Агар саноат намунасининг белгиси буюм ташқи кўри-нишига, унинг эстетик ва (ёки) эргономик хусусиятла-рига таъсир этадиган бўлса муҳим белги ҳисобланади.

Намунанинг муҳим белгиларини очиб беришда уни энг яқин аналогидан фарқлайдиган белгилари алоҳида кўрса-тилади.

Ушбу бўлимда яна саноат намунаси мужассамлашган буюмнинг эстетик ва (ёки) эргономик хусусиятларини кўрсатиш ва муҳим белгиларнинг буюм ташқи кўриниши шаклланишига (агар бу аниқ кўриниб турган бўлса) таъ-сирини тушунтириш зарур.

Эстетик ва (ёки) эргономик хусусиятлар, масалан, қуй-идагиларда акс этиши мумкин:

- барча белгиларни композиция элементларини кетма-кет тасаввур қилишга ёрдам берадиган тарзда бош белги атрофида бирлаштириши туфайли қисмларнинг ўзаро боғ-лиқлиги таъминланган (жуда узун объектлар учун);

- механизмларни бошқариш зонасига бемалол қўл ети-ши таъминланган (автомобилда ўрнатилган энергоагрегат-лар учун);

- машинанинг кучи ва қувватини ифодаловчи образ яратилган (экскаватор учун);

- машинанинг ташқаридан кўриниши унинг ноишлаб чиқариш, яъни маиший мақсадларга мўлжалланганлиги акс этиради (боғ-полиз учун кичик трактор);

- боланинг жисмоний камчилигини руҳий компенсаци-ялаш мақсадида машинанинг образли тавсифида унинг махсус вазифаси яширилган (ногирон болалар учун вело-мобиль);

- ёшлар учун велокатнинг спорт характерини очиб бе-рувчи аттракцион-ўйин типидagi буюм образи яратилган.

Тавсифнинг бу бўлимида буюмнинг қайд этиб ўтилган хусусиятлари билан ифодаланган афзалликларини кўрсатиш мумкин.

Ҳажмий буюмларни (масалан, приборлар, стаканлар) тавсифлашда эргономик хусусиятларини тасдиқлаш учун ушбу буюмнинг иши ва/ёки ундан фойдаланилиши, энг муҳим композиция ва функционал элементлари, бўғинлари ва деталларининг ўзаро алоқасини баён этиш зарур.

Қайд этиб ўтамизки, саноат намунасининг моҳиятини очиб беришда бирор-бир белгини уни амалга оширишнинг турли шакллари тавсифлаб берувчи альтернатив тушунчалар шаклида ифодалашга йўл қўйилмайди. Агар белгини амалга оширишнинг турли шакллари бошқа белгилар билан бирга эстетик ва/ёки эргономик хусусиятлари бир хил буюмнинг ташқи кўринишини белгилаб берадиган бўлса, ҳар бирида ушбу белги уни амалга оширишнинг фақат битта шакли билан тавсифланадиган саноат намунасининг вариантлари баён этилади.

Бир хил аналогларга эга бўлган саноат намуналари вариантларини тавсифлашда, одатда, фақат вариантлардан бирининг жами муҳим белгилари тўла баён этилади, бошқа вариантларнинг моҳияти эса уларнинг бу вариантдан фарқларини баён этиш йўли билан очиб берилади.

*6. Саноат намунасини кўп марта қайта ишлаб чиқариш имконияти.*

Бу ерда саноат намунасини кўп марта қайта ишлаб чиқариш мумкинлигини тасдиқлаш учун буюмни ишлаб чиқариш технологияси, шунингдек корпус деталлари ва элементларини тайёрлаш учун қўлланиладиган асосий материаллар тўғрисидаги маълумотлар, манзарали безакларнинг турлари, қўлланиладиган технологик ускуна ва бошқа зарурий маълумотлар келтирилади.

*7. Саноат намунасининг муҳим белгилари (аломатлари) рўйхати.*

Ушбу рўйхат патент ёки дастлабки патент билан саноат намунасига бериладиган ҳуқуқий муҳофаза ҳажмини аниқ белгилаш мақсадларида фотосуратларда акс эттирилган муҳим белгилар мажмуини бир хил тушуниш учун мўлжалланган.

Саноат намунасининг муҳим белгилари рўйхати унинг тавсифи таркибида алоҳида варақ (варақлар)да тақдим этилади.

Одатда, рўйхатга киритилган муҳим белгилар “Саноат намунасининг моҳияти” бўлимидагига нисбатан анча қисқа ифодаланади.

Рўйхатга киритилган муҳим белгилар буюмнинг статик ҳолатдаги ташқи кўринишини тавсифлайдиган қилиб баён этилиши зарур. Шунингдек, буюмнинг ташқи кўринишини тавсифлашда унинг трансформацияланиши, шакл элементларининг ўз ҳолатини ўзгартира олиш имконияти билан ишланганлигини кўрсатишга йўл қўйилади.

Муҳим белгилар рўйхати, одатда, саноат намунасининг энг яқин аналоглари белгилари билан бир хил белгилари, шу жумладан унинг вазифасини билдирувчи тур тунчасини ўз ичига олган чекловчи қисм ва намунани ушбу аналогдан ажратиб турадиган белгиларини ўз ичига олган фарқловчи қисмдан иборат бўлади. Чекловчи қисм фарқловчи қисмдан “мавжудлиги (бажарилганлиги) билан фарқланади” сўз бирикмаси билан ажратилади.

*Мисол:* “Биринчи бал” панноси (ЎзР патенти, патент эгаси “Совпластитал”, 2000 йил) (8–расм).

**Тавсифланади:**

– вертикал йўналишда ишланган манзарали рама ва тасвирнинг мавжудлиги;

– тасвирнинг ясси асос марказида жойлаштирилган аёл барельефи шаклида ишланганлиги;

– аёл кийим-бошининг чиройли жойлаштирилган юмшоқ бурмалар билан рельефли-пластик ишланганлиги;

– фоннинг тўқ қилиб ишланганлиги;

қуйидагилар мавжудлиги билан фарқланади:

– сюжет ечими билан: қиз боланинг узун бал кўйлагида ва сочи баланд турмакланган ҳолда баль рақси ҳаракатини бажараётган кичкинагина фигураси;

– ранг-фактура ечими билан: барельеф ва рама юзасининг мрамор эффектини берадиган қилиб ишланганлиги”.

*Бошқа мисол:* “Печенье тўплами (ЎзР дастлабки патенти, патент эгаси “НОН-ПАСТА” очиқ турдаги акционерлик жамияти, 2000 йил) (9–расм).



8-расм. “Биринчи бал” саноат намунаси



9-расм. “Печенье тўплами” саноат намунаси

### **Тавсифланади:**

– маҳсулот юзаси бўртма қилиб безатилиб, ясси ҳажмий шаклда ишланганлиги;

– кунгурадор ташқи кўринишга эгаллиги;

– бир текис сарғимтир-жигарранглиги;

### **фарқланади:**

– масулотнинг услублаштирилган тарзда судралиб юрувчилар, паррандалар, ҳайвонлар: балиқ, тошбақа, каптар, бойқуш, сигир, бегемот, балиқчалар шаклида ишланганлиги;

– бўртма безакларнинг чуқур, думалоқ нуқта ва узайтирилган штрих шаклида бажарилганлиги;

– нуқта ва штрихларнинг образни тўлдирувчи сифатида жойлашганлиги”.

Саноат намунасининг аналоглари йўқ бўлса, унинг муҳим белгилари рўйхати чекловчи ва фарқловчи қисмларга бўлмайд тузилади.

Агар талабнома берувчи саноат намунасининг бир неча вариантга талабнома берган бўлса, рўйхат икки қисмдан иборат қилиб тузилади, унинг биринчи қисмига барча вариантлар учун умумий бўлган (ҳам аналоглар билан, ҳам фарқ қилувчи белгилари билан мос бўлган) белгилар, иккинчи қисмига эса “1–(2 ва ҳ.к) вариант қуйидаги белгиларнинг мавжудлиги (бажарилиши) билан тавсифланади” сўзларидан кейин ушбу муайян вариантга хос белгилар келтирилади.

Барча белгилар рўйхатда мутахассис уларни буюм фотосурати (макети, расми)даги акс этган элементлар билан идентификациялаш учун маъносини бир хил тушунадиган қилиб ифодаланиши керак. Рўйхатдаги белги тавсифи ўрнига буюмнинг фотосурати (макети, расми)ни илова қилиш мумкин эмас, белгини бир маънода тушуниш ва идентификациялаш учун тавсифлашда бундай иловани келтириш зарур бўлган ҳоллар бундан истисно.

### **3. Чизмалар, схемалар**

Саноат намунаси умумий кўринишининг чизмаси намунанинг моҳиятини очиб бериш ва унинг ўлчамлари, мутаносиблик нисбатларини аниқлаш учун зарур бўлган ҳолларда тақдим этилади.

Агар талабнома берилган саноат намунаси эргономик жиҳатдан қайта ишлашни кўзда тутадиган буюмга оид бўлса, шунингдек ушбу буюмнинг эргономик схемаси ҳам тақдим этилади.

Чизма ёки схемада инсон фаолият кўрсатадиган зоналарда асосий элементларнинг жойлашиши ва буюмни ишлатиш осонлиги тўғрисида тасаввур ҳосил қилиш имконини берадиган буюм ва элементларининг габарит ўлчамлари (ахборотни акс эттириш воситалари ва бошқарув органлари, иш юзасининг жойлашиш баландлиги, эни, чуқурлиги, шаклнинг яқин жойлашган элементлари ўртасидаги масофа ва ҳоказо) кўрсатилади.

Барча чизма ва схемалар умумқабул қилинган техник қоидаларга риоя қилган ҳолда бажарилган ва саноат намунасининг тавсифига қатъий мос бўлиши керак. Чизмадаги тасвир, одатда, тўғри бурчакли проекцияларда (турли кўриниш, кесим ва қирқимларда) тақдим этилади. Кўргазмали бўлиши учун уни аксонометрик проекцияда тақдим этишга йўл қўйилади. Ҳар бир элемент барча бошқа элементларга пропорционал қилиб ишланиши зарур.

#### 4. Конфекцион карта

Агар саноат намунаси енгил саноат буюмларига оид бўлса, зарурият туғилган ҳолларда талабномага конфекцион карта, яъни буюмни тайёрлаш учун тавсия этиладиган тўқимачилик, трикотаж материаллари, тери, фурнитура, безаклар ва ҳоказо илова қилинади. Манзарали материаллар, гиламларнинг намуналари расм раппортининг ўлчамида тақдим этилади.

#### Назорат саволлари

1. Қандай объектлар саноат намуналари деб тан олинади?
2. Саноат намуналарининг турларини таърифлаш учун қандай белгилардан фойдаланилади?
3. Саноат намунасининг патентга лаёқатлилиқ мезонлари нимадан иборат?
4. Саноат намунасининг ўзига хослиги экспертизадан қандай ўтказилади?

5. Саноат намунасига патент олиш учун талабнома қандай ҳужжатлардан иборат бўлади
6. Саноат намунасининг бирлиги талаблари нимадан иборат
7. Буғом фотографиялари, макет ёки расм мажмуасига қандай талаблар қўйилади
8. Саноат намунасининг тавсифи қандай бўлимлардан иборат бўлади?
9. “Саноат намунасининг моҳияти” бўлими қандай тузилади?
10. Саноат намунасининг муҳим белгилари рўйхати қандай тузилади?



## VIII боб. ТОВАР БЕЛГИЛАРИ

### 8.1. Товар белгиларининг турлари

Товар белгиларини ҳуқуқий муҳофаза қилмасдан маданий бозор муносабатларини ўрнатиш мумкин эмас. Интеллектуал мулк объекти сифатида товар белгисининг ўзига хос хусусияти унинг товар ва хизматлар бозоридаги бажарадиган роли билан тушунтирилади.

Товар белгиси (ёки хизмат кўрсатиш белгиси) фуқаролик муомаласи иштирокчилари ва улар ишлаб чиқарадиган маҳсулотлар (ишлар, хизматлар)ни хусусий аломатларни акс эттирувчи (индивидуаллаштириш) учун хизмат қиладиган белгидир. Яъни товар белгиси бир товар ишлаб чиқарувчи ва хизмат кўрсатувчининг товар ва хизматларини бошқа товар ишлаб чиқарувчи ва хизмат кўрсатувчининг худди шундай товар ва хизматларидан фарқлаш учун мўлжалланган.

Товар белгиларини муҳофазалаш туфайли ҳалол рақобат тамойилига асосланган савдони ривожлантириш, ишлаб чиқарувчи ва истеъмолчиларнинг ҳуқуқларини ҳимоя қилиш мумкин бўлди.

Товар белгилари орасида жамоа белгиси алоҳида ўрин эгаллайди.

Хўжалик уюшмаси ёки корхоналарнинг бошқа бирор-бир ихтиёрий бирлашмасининг улар ишлаб чиқарадиган ва сотадиган товарларини белгилаш учун мўлжалланган товар белгиси жамоа белгиси ҳисобланади. Бунда ушбу товарлар ягона сифат ёки бошқа умумий тавсифларга эга бўлиши керак.

Ўзбекистонда товар белгилари билан боғлиқ ҳолда юзага келадиган муносабатлар “Товар белгилари ва хизмат кўрсатиш белгилари тўғрисида”ги Қонун билан тартибга солинади. Товар белгиси (хизмат кўрсатиш белгиси)нинг ҳуқуқий муҳофазаси у рўйхатга олинishi билан юзага келади.

Қонунга мувофиқ қуйидаги белгилар товар белгиси сифатида рўйхатга олинishi мумкин:

• сўзлар ёки ҳарфлар бирикмасидан иборат бўлган *сўз билан ифодаланадиган белгилар*;

• *тасвирий белгилар* – линиялар композицияси, исталган шаклдаги фигураларнинг текисликдаги сояси шаклидаги;

• *ҳажмий белгилар* – уч ўлчамли фазодаги фигуралар (линиялар) ёки уларнинг композицияси шаклидаги;

• *аралаш* – тасвирий, сўзли, ҳажмий характердаги элементларнинг комбинациясидан иборат ва ҳоказо.

Шуни қайд этиб ўтиш керакки, Қонун товар белгилари сифатида бошқа белгиларни, масалан, *товушли* (музикий), *ёруғлик*, *таъм* белгиларини ҳам муҳофазалашни истисно этмайди. Бундай белгилар бир қатор мамлакатлар, масалан, Россияда муҳофаза қилинади.

*Товар белгиси исталган рангда ёки ранглар бирлигида рўйхатга олиниши мумкин.*

Шу билан бирга қонун билан у ёки бу белгиларни товар белгилари сифатида рўйхатга олиш имконини бермайдиган муайян чеклашлар белгиланган. Қонун товар белгисини рўйхатга олишни рад этиш учун мутлақ ва бошқа асосларни белгилаб беради.

Масалан, фақат қуйидаги белгилардан иборат товар белгиси рўйхатга олиш учун тақдим этилган ҳоллар рўйхатга олишни рад этиш учун мутлақ асос ҳисобланади:

1. Фарқ қилувчи хусусиятлари бўлмаган. Бундай белгиларга хусусан қуйидагилар кириши мумкин:

• ўзига хос график ижрога эга бўлмаган айрим ҳарф, рақамлардан иборат бўлган белгилар, бирор-бир мазмунни ифодаламайдиган ҳарфлар бирикмаси, композиция ҳосил қилмайдиган чизиқлар ва оддий геометрик шакллар ва бошқалар;

• товарларни белгилаш учун товар белгиси сифатида рўйхатга олишга талабнома берилган товарларнинг ҳақиқий ва схематик тасвирлари;

• шакли фақат ишлатиш мақсадларидан келиб чиққан уч ўлчамли объектлар;

• одатда товарларнинг оддий умум қабул қилинган номлари, ташкилотлар, корхоналар, тармоқларнинг қабул қилинган қисқартма номлари ва аббревиатуралари.

2. Давлат герби, байроғи ва рамзлари; давлатларнинг расмий номлари; халқаро ёки ҳукуматлараро ташкилотларнинг тўла ёки қисқартирилган номларидан иборат белгилар, расмий назорат, кафолат ва проба тамгалари, муҳрлар, мукофотлар ва бошқа тақдирлаш белгилари ёки уларга ўхшаш белгилар, шунингдек товар ишлаб чиқарувчининг яшаш жойини кўрсатувчи белги сифатида қабул қилиниши мумкин бўлган қисман ёки тўлиқ географик белгилардан иборат белгилар.

Шуни қайд этиб ўтамизки, бундай белгилар, агар тегишли ваколатли орган ёки бу белгилар эгаларининг розилиги олинган бўлса, товар белгисига муҳофаза қилинмайдиган элемент сифатида киритилиши мумкин;

3. Муайян турдаги товарларнинг белгиси сифатида умум қабул қилинган ва қўлланиладиган белгилар. Бундай белгилар деганда, одатда муайян типдаги товарнинг узоқ муддат мобайнида ва кенг миқёсда қўлланилиши натижасида унинг турини ифодаловчи тушунчага айланиб кетган ва муайян товар учун фойдаланиладиган белгилар тушунилади;

4. Умум томонидан қабул қилинган рамз ва атамалар. Бундай рамзларга, одатда, ушбу товар тааллуқли бўлган фаолият соҳаси ёки хўжалик тармоғининг рамзи бўлган белгилар, фан ва техникада қўлланиладиган шартли белгилар киради. Умум қабул қилинган атамаларга эса фан ва техниканинг муайян соҳаси учун хос бўлган лексик бирликлар киради.

5. Товарларнинг кўриниши, сифати, сони, хусусиятлари, мақсади, қиммати, шунингдек товарларни ишлаб чиқариш ва сотиш жойи ҳамда вақтини кўрсатувчи белгилар. Масалан, товарларнинг оддий номлари (шакар, ёғ ва ҳоказо), товарлар сифатининг тоифаси, товарларнинг хусусиятларини кўрсатувчи (шу жумладан мақтов характерига эга бўлган) белгилар, товарнинг материали ва хом ашёси, оғирлиги, ҳажми, нархи, ишлаб чиқариш санаси ва товарнинг яратилиш тарихи тўғрисидаги маълумотларни кўрсатувчи белгилар ва ҳоказо.

Бундай белгилар, юқорида қайд этилганидек, агар товар белгисида асосий, устувор ўринни эгалламаса, унинг тар-

кибига муҳофазаланмайдиган элемент сифатида киритилиши мумкин. Конфетлар, ичимликлар ва парфюмерия буюмлари учун ёрлиқлар бундай товар белгиларига мисол бўла олади.

6. Сохта ёки истеъмолчиларда товар ёки уни ишлаб чиқарувчи тўғрисида нотўғри тасаввур ҳосил қилишга олиб келадиган, шунингдек жамоатчилик манфаатлари, инсонпарварлик ва ахлоқ тамойилларига зид бўлган белгиларни товар белгиси ёки унинг элементи сифатида рўйхатга олишга уринишлар ҳам товар белгисини рўйхатга олишни рад этиш учун мутлақ асос бўлади.

Қайд этиб ўтилганидек, Қонун товар белгиларини рўйхатга олишни рад этишнинг мутлақ асосларидан ташқари бошқа асосларни ҳам белгилаб беради. Бу асосларга мувофиқ қуйидаги товар белгилари билан бир хил ёки адаштириб юбориш даражасида ўхшаш бўлган белгиларни товар белгиси сифатида рўйхатга олишга йўл қўйилмайди:

- бир турдаги товарларга нисбатан Ўзбекистон Республикасида илгари бошқа шахс номига рўйхатга олинган ёки рўйхатга олиш учун талабнома берилган товар белгилари;

- бошқа шахсларнинг Ўзбекистон иштирокчиси бўлган халқаро шартномаларга мувофиқ рўйхатга олинмасдан муҳофаза қилинаётган товар белгилари;

- белгиланган тартибда рўйхатга олинган сертификатлаш белгилари.

Бундан ташқари, қуйидагиларни қайта акс эттирувчи белгилар ҳам товар белгиси сифатида рўйхатга олинмайди:

- бир турдаги товарларга нисбатан товар белгисини рўйхатга олиш учун талабнома берилган санадан анча илгари бу номга эгалик ҳуқуқи олинган ҳамда бошқа шахсларга тегишли бўлган Ўзбекистон Республикаси ҳудудидаги барчага маълум фирма номлари (ёки уларнинг бир қисми);

- Ўзбекистон Республикасида эгалик ҳуқуқи бошқа шахсларга тегишли бўлган sanoat намуналари;

- муаллифлик ҳуқуқи эгалари ёки уларнинг қонуний ворислари (меросхўрлари) розилигисиз товар белгиси сифатида олинган Ўзбекистон Республикасидаги машҳур

фан, адабиёт ва санъат асарлари, уларнинг персонажлари номлари ёки улардан олинган кўчирмалар, санъат асарлари ёки улардан бир қисмининг номлари;

• машҳур шахслар, уларнинг меросхўрлари, агар бу белгилар Ўзбекистон тарихи ва маданиятининг бойлиги ва мулки бўлса тегишли ваколатли орган розилигисиз товар белгиси сифатида олинган машҳур шахсларнинг фамилиялари, исмлари, тахаллуслари ва уларнинг ҳосиласи, портретлари ва факсимилелари.

Қонунга мувофиқ товар белгисининг эгаси товар белгисидан фойдаланиш ва эғалик қилишда мутлақ ҳуқуқларга, шу жумладан бошқа шахсларнинг ундан фойдаланишига рухсат этиш ёки таъқиқлаш ҳуқуқига эга.

*Таъкидлаб ўтамизки, Ўзбекистон Республикасида ҳеч ким муҳофаза қилинадиган товар белгисидан эгасининг розилигини олмасдан туриб фойдаланиши мумкин эмас.*

Товар белгисини ёки унга адаштириб юбориш даражасида ўхшаш белгини рухсатсиз хўжалик оборотига кириштиш товар белгиси эгасининг ҳуқуқларини бузиш ҳисобланади.

Товар белгисининг эгаси ўз ҳуқуқлари бузилишининг олдини олиш мақсадида товар белгиси ёнига огоҳлантирувчи белгини қўйиши мумкин, у товар ёки унинг жойлаш буюмида қўлланилган белги Ўзбекистонда рўйхатга олинган товар белгиси эканлигини кўрсатади. Бундай огоҳлантирувчи белги доира ичига олинган лотинча “R” ҳарфидан иборат – ®.

*Товар белгисининг эгаси ўз белгисидан фойдаланиши шарт.* Товар белгиси қайси товар учун рўйхатга олинган бўлса, унинг шу товарларда, уларни жойлаш буюмларида, рекламада, босма нашрларда, расмий бланкаларда, кўргазма ва ярмаркаларда экспонантларни намойиш қилишда қўлланиши товар белгисидан фойдаланишга киради.

Товар белгисининг эгаси исталган вақтда гувоҳномада кўрсатилган барча товарлар ёки уларнинг бир қисмига нисбатан ўз белгисига мутлақ ҳуқуқларни бошқаларга бериши ёки тегишли лицензия шартномаси асосида бошқа шахсларга вақтинча фойдаланиш ҳуқуқини бериши мумкин.

Лицензия шартномаси Патент идорасида рўйхатга олиниши зарур. Шуни қайд этиб ўтамизки, жамоа белгиси ва ундан фойдаланиш ҳуқуқи бу белгига эгалик қилувчи барча шахсларнинг розилигисиз бошқа юридик ва жисмоний шахсларга берилиши мумкин эмас.

Юридик шахслар қўшилиб кетадиган ҳолларда товар белгиси янгитдан рўйхатга олинган юридик шахсга ўтади.

Юридик шахс – товар белгиси эгаси бўлиниб кетадиган ҳолларда товар ишлаб чиқариш ва хизматлар кўрсатиш қайси шахсга ўтса, товар белгиси ҳам шу шахсга ўтади.

*Товар белгисининг рўйхатга олинганлиги тўғрисидаги гувоҳнома устуворлик санасидан бошлаб ўн йил мобайнида амал қилади.*

Бунда товар белгисининг рўйхатга олинганлиги тўғрисидаги гувоҳноманинг амал қилиш муддати белги эгасининг гувоҳнома амал қилиш муддатининг охириги йили мобайнида берган аризасига кўра ҳар сафар ўн йилга узайтирилади.

## 8.2. Товар белгисини рўйхатга олишга талабнома тузиш ва рўйхатга олиш

Товар белгисини рўйхатга олишга талабнома фақат бир товар белгисига оид ва қуйидагилардан иборат бўлиши керак:

1. Ариза берувчининг жойлашган ёки яшаш жойи кўрсатилган ҳолда белгини товар белгиси сифатида рўйхатга олиш тўғрисидаги ариза;

2. Рўйхатга олиш сўралаётган белги ва унинг тавсифи;

3. Товар белгиси қайси товар ва хизматлар учун сўралаётган бўлса, шу товар ва хизматларнинг МКТУ (Халқаро товар ва хизматлар классификацияси) синфлари бўйича гуруҳларга ажратилган рўйхати.

Агар талабнома жамоа белгисига берилаётган бўлса, талабномага жамоа белгисининг устави илова қилинади, у ўз ичига жамоа белгисини ўз номига рўйхатга олишга ваколатли бирлашма номи; бу белгини рўйхатга олиш

мақсади; бу белгидан фойдаланиш ҳуқуқига эга бўладиган субъектлар номи; жамоа белгиси билан белгиланадиган товарларнинг рўйхати ва ягона сифат ва умумий хусусиятлари; белгидан фойдаланиш шартлари ва ундан фойдаланишни назорат қилиш тартиби; шунингдек устав қоидаларини бузганлик учун жавобгарликни олган бўлиши зарур.

Талабномага шунингдек белгиланган миқдордаги бож тўланганлиги тўғрисидаги ҳужжат илова қилинади.

Агар талабномада конвенция устуворлиги сўралаётган бўлса, хорижий патент идорасига топширилган ва тегишлича тасдиқланган биринчи талабнома нусхаси илова қилинади. Бундай нусха талабнома Патент идорасига топширилган вақтдан бошлаб уч ой ичида тақдим этилиши мумкин.

Агар талабномада кўргазма устуворлиги сўралаётган бўлса, унинг қонунийлигини тасдиқловчи ҳужжат илова қилинади. Бунда талабнома берувчи томонидан тақдим этилган ҳужжат расмий ёки халқаро расмий тан олинган кўргазма мақомини тасдиқлаши ва унда товарлар намоиши этган шахснинг номи, белги тасвири, шу белги қўйиладиган товарлар рўйхати, шунингдек кўргазмада бу товарлар очиқ намоиш қилина бошланган сана кўрсатилиши зарур. Ҳужжат тегишли кўргазма маъмурияти томонидан тасдиқланган бўлиши керак.

Энди талабнома ҳужжатлари мазмунига қўйиладиган асосий талабларни кўриб чиқамиз.

#### 1. Талабнома берилган белги тасвири.

Талабнома берилган белги қалин ва мустақкам қоғозга туширилган ўлчами 5x5 форматдаги фотография ёки босма оттиск (белгининг кўринишига қараб фотография ёки оттискининг ўлчами 5–10 см ни ташкил этиши мумкин) шаклида тақдим этилади.

Агар товар белгиси сифатида рўйхатга олиш учун этикетка (ёрлиқча)га талабнома берилган бўлса, табиий ўлчамдаги этикетканинг ўзини топшириш мумкин.

Агар товар белгиси сифатида рўйхатга олиш учун ҳажмий (уч ўлчамдаги) белги тақдим этилган бўлса, объектининг 5x5 см дан 9x12 см гача бўлган форматдаги умумий

кўриниши фотографияси ва барча зарур проекциялари тақдим этилади.

Талабнома берилган белгиларнинг фотография ва босма оттисклари товар белгисини қандай ранг ёки ранглар уйғунлигида рўйхатга олиш сўралаётган бўлса, шу рангларда тақдим этилиши керак.

Тасвир сифатли график ижрода бажарилган, ундан чекланмаган миқдорда нусха олиб кўпайтириш имконини бериши керак.

Товар белгиларини рўйхатга олиш учун талабнома тузиш ва бериш қоидаларига мувофиқ рўйхатга олинadиган белгининг тасвири 25 нусхада тақдим этилиши керак.

Илгари қайд этиб ўтилганидек, бир қатор мамлакатларда овозли ёки ёритилadиган товар белгиларини рўйхатга олиш мумкин. Агар рўйхатга олиш учун шундай белгилар тақдим этилаётган бўлса, улар аудио (видео) кассетада фонограмма (ёки видеоёзув) шаклида тақдим этилади.

**2. Белги ва унинг ранги (ранглар гаммаси)нинг тавсифи.**

Бундай тавсиф талабнома берилган объектнинг моҳиятини тушуниш ва уни идентификациялаш учун хизмат қилади.

Тавсифномада рўйхатга олиш учун тақдим этилган белгининг сўзлар билан ифодаланган хусусиятлари: унинг кўриниши (сўзларда ва тасвири), таркибий қисмлари тавсифи, умуман белги ва қисмлари (элементлари)нинг қандай маъно билдириши кўрсатилади. Масалан, тавсифлашда қуйидаги тамойилларга амал қилиш зарур:

- агар сўзларда ифодаланган белги ёки унинг қисмлари ҳеч қандай маъно касб этмаса, унинг ҳосил бўлиш усули, масалан, бир неча сўзларнинг бошланғич бўғинлари, аббревиатура, ўйлаб топилган сўз ва ҳоказо кўрсатилади;

- агар ўзбек ёки рус тилидан бошқа тилдаги сўзлар билан ифодаланган белги рўйхатга олиниши сўралаётган бўлса, унинг ўзбек алифбоси ҳарфлари билан берилган транслитерацияси келтирилади;

- агар белги ёки унинг қисми тасвирий характерга эга бўлса, унинг таркибига кирувчи барча элементларининг тавсифи келтирилади ва маънолари кўрсатилади;



- агар белги мавҳум характерга эга бўлса, унинг нима-ни ифодалаш ва билдириши кўрсатилади;

- агар рангларда ижро этилган белгининг рўйхатга олиниши сўралаётган бўлса, унинг ранги ёки уйғунлашган ранглари кўрсатилади. Қайд этиб ўтамизки, рангларнинг тавсифи белгини тасвирлашда фойдаланилган рангларга мос бўлиши керак;

- агар товар белгиси сифатида рўйхатга олиш учун овозли белги (Ўзбекистонда эмас) тақдим этиладиган бўлса, овознинг тури (музиқий асар ёки унинг қисми, қандайдир шовқинлар ва ҳоказо) кўрсатилади. Музиқий асардан фойдаланилган белгилар учун унинг тавсифида белгининг нота ёзуви ҳам келтирилади;

- агар товар белгиси сифатида ёритиладиган белги (Ўзбекистонда эмас)ни рўйхатга олиш сўралаётган бўлса, ёруғлик рамзи (сигнал)ларининг хусусиятлари, уларнинг ёритиш кетма-кетлиги, ёритиш давомийлиги ва бошқа ўзига хос хусусиятлари келтирилади.

### 3. Товар ва хизматлар рўйхати.

Товар ва хизматлар рўйхати қайси товарлар учун товар белгисини рўйхатга олиш сўралаётганини аниқлаш учун мўлжалланган бўлади.

Рўйхатда кўрсатилган товар ва хизматлар МКТУ (Халқаро товар ва хизматлар классификацияси) синфлари бўйича гуруҳларга ажратилган ва товар ҳамда хизматларни идентификациялаш имконини берадиган аниқ атамалар билан (имкон қадар МКТУ атамаларидан фойдаланиш керак) белгиланган бўлиши керак.

Энди талабнома берувчи ўз товар белгисини ишлаб чиқишда қандай асосий тамойилларга амал қилиши зарурлигини кўриб чиқамиз. *Одатда товар белгиси қуйидаги хусусиятларга эга бўлиши зарур:*

- ифодалилик ва маънодорлик (ўзига хослик), яъни товар белгиси уни бошқалардан ажратиш турувчи белгига эга бўлиши, осон ўқилиши (сўз билан ифодаланган товар белгилари учун) ва ёдда қолиши керак;

- қисқа ва аниқлик, яъни товар белгиси қисқа бўлиши (сўзли белгилар учун) ва тасвир элементлари сони ҳаддан ташқари кўпайиб кетмаслиги (тасвирий белгилар учун) керак;

• эстетиклик, яъни товар белгиси идрок этилиши бўйича замонавий ва тушунарли ҳамда кўргазмали бўлиши керак;

• барқарорлик (узоқ муддатлилик), яъни товар белгиси узоқ муддат, ҳатто маҳсулот ассортименти ўзгарган ҳолларда ҳам, фойдаланиш учун яроқли бўлиши керак;

• тасаввур уйғотадиган, яъни товар белгиси истеъмолчида товар ёки унинг бирор-бир хусусияти тўғрисида тасаввур ҳосил қилиши зарур.

Бундан ташқари, сўз билан ифодаланадиган товар белгиси учун унинг янги бўлиши билан бирга, оҳангдорлиги ва талаффузи қулай бўлиши ҳам зарур сифатлардан ҳисобланади.

*Мисол:* “Тадқиқотлар ва инновация лойиҳаларини қўллаб-қувватлаш агентлиги”нинг товар белгиси (10 расмга қаранг).

Талабнома берилаётган белги квадрат майдончага жойлаштирилган тасвирий ва сўз орқали ифодаланган қисмлардан иборат. Тасвирий қисм қадимий ёзув белгиларини билдирувчи ва тадбиркор корхона муваффақиятини ифодаловчи учта руна комбинациясидан; сўз билан ифодаланган қисми эса Агентлик номининг инглиз тилидаги (APRIP – Agency for Promotion of Research and Innovative Projects) қисқартмасидан иборат”.

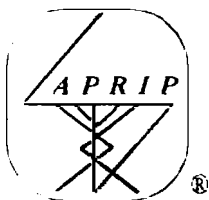

10–расм. Товар белгисининг намунаси

Шуни қайд этиш зарурки, тасвирий товар белгиси учун турли-туман рангларнинг уйғунлиги унинг ўзига хослигини, кишиларни ўзига жалб этишини ва фарқланувчи қобилиятини оширади. *Шу билан бирга ранг сўзлар билан ифодаланган, ҳажмий ва қўшма товар белгилари учун ҳам муҳимдир.*

#### Назорат саволлари

1. Қандай белгилар товар белгилари сифатида рўйхатга олиниши мумкин?
2. Товар белгисини рўйхатга олишни рад этиш учун мутлақ ва бошқа асослар нималардан иборат?
3. Товар белгисини рўйхатга олиш учун бериладиган талабнома қандай ҳужжатларни ўз ичига олиши керак?
4. Рўйхатга олиниши талаб қилинаётган белгининг тасвирига қандай расмий талаблар қўйилади?
5. Рўйхатга олиниши талаб қилинаётган белгининг тавсифи қандай тузилади?
6. Товар белгисини ишлаб чиқишда талабнома берувчи ривож қиладиган асосий тамойилларни кўрсатиб беринг?

### 9.1. Патент ахборотининг аҳамияти. Патент ахбороти манбалари

Бугунги кунда замонавий техник билимлар, ихтиролар, саноат намуналари ва ҳоказолар тўғрисидаги ахборотнинг қанчалик муҳимлиги барчага аён. *Аниқ ва ўз вақтидаги ахборотга эга бўлиш аксарият ҳолларда муваффақият ва мағлубият ўртасидаги фарқни билдириши мумкин.* Масалан, янги ихтиролар тўғрисида ахборотга эга бўлмаган ҳар қандай тадқиқот институти кимдир аллақачон ҳал қилиб қўйган муаммо устида тадқиқот олиб бораётганини аниқлаш қанча вақт ва маблағни беҳуда сарфлаши мумкин. Худди шундай инвестор ҳам ташкил этиш учун анча маблағ сарфлаган корхона ишлаб чиқарадиган маҳсулот рақобатчиларнинг патенти билан муҳофазаланганлиги сабабли уни сотиш мумкин эмаслигини жуда кеч аниқласа ўзи сарфлаган маблағларни хавф остига қўяди. Тегишли ахборотга эга бўлмай туриб янги технологиялар ва буюмларни ишлаб чиқиш, янги ишлаб чиқаришни ташкил этиш, ускуналарни сотиб олиш, корхоналар ташкил этиш билан боғлиқ ҳар қандай ишларни олиб бориш жуда таваккалчилик бўлиб, деярли ҳамма вақт фақат зарар келтиради.

Бундай ўзини оқламайдиган таваккалчиликларга фақат бир усул – *ҳар қандай лойиҳани тегишли ахборот тадқиқотлари ўтказишдан бошлаш билан йўл қўймаслик мумкин.*

Аmmo ахборот оқими йил сайин кўпайиб бормоқда. Зарур маълумотларни (техник, иқтисодий, ҳуқуқий) излаш мақсадида жаҳонда эълон қилинаётган ахборот манбаларининг барчасини кўриб чиқиш ва таҳлил қилиш жуда сермеҳнат ва самарасиздир.

Шунинг учун жаҳонда патент ахборотининг аҳамияти тобора ортиб бормоқда. Патент ахборотидан фойдаланиб, тезда илғор илмий ишланмалар, ихтиролар, фойдали моделлар ва ҳоказолар билан танишиш, бу объектларнинг тижорат қимматини баҳолаш, у ёки бу бозор конъюнкту-

расини ўрганиш, потенциал рақобатчилар тўғрисидаги маълумотларни билиш мумкин.

Патент ахборотини универсал ахборот ресурси деб аташ мумкин, чунки у ҳам техник, ҳам катта тижорат қимматига эга, хусусан:

1. Патент ахбороти доимий равишда ҳажми ошиб бораётган замонавий техника ютуқларидан тез ва тўла хабардор бўлиб бориш имконини беради. Патентлар ҳамма вақт энг сўнги ахборотни беради, чунки бозор иқтисодиёти ва рақобат кураши ихтирочилар (ёки уларнинг иш берувчилари)ни ўз ғояларини патентлашни биринчи навбатдаги вазифа деб ҳисоблашга мажбур қилади. Чунки бир хил ихтирога талабнома берувчилар ичида биринчи бўлиб талабнома берган киши патент олади ва демак бу патентдан келиб чиқадиган ҳуқуқларга эга бўлади;

2. Муҳим ҳуқуқий ахборотлар, масалан, патент билан муҳофазаланган ихтиро ҳажми, мутлақ ҳуқуқларнинг амал қилиш муддати ва ҳоказо тўғрисидаги ахборотларни ўз ичига олади;

3. Нафақат муайян интеллектуал мулк объектларини иқтисодий таҳлил қилиш, балки техника, ишлаб чиқариш тармоқлари, тадбиркорлик фаоллигининг ривожланишини кузатиш имконини беради ва ҳоказо;

4. Бундан ташқари, патент ахбороти патент эгалари, ихтирочилар, уларнинг патент агентлари билан алоқа боғлаш учун улар тўғрисидаги (манзили, телефонлари ва ҳ.к.) фойдали ахборотларни ҳам ўз ичига олади. Бу лицензия шартномалари тузиш, патентланган маҳсулотни сотиш ёки сотиб олиш, ҳамкорликда илмий тадқиқот ишлари ёки инновация лойиҳаларини бажариш учун зарур бўлган амалий алоқаларни тезда ўрнатиш имконини беради.

*Патент ахборотини талабнома берилган ва саноат мулк объектлари (ихтиролар, фойдали моделлар, саноат намуналари, товар белгилари) сифатида тан олинган турли техник ечимлар ва ишланмалар тўғрисидаги, шунингдек патентлар ва ушбу мулкка тегишли субъектларнинг ҳуқуқий мақоми тўғрисидаги ахборот деб аташ мумкин.*

Тузилиши жиҳатидан патент ахбороти шартли равишда қуйидаги ахборот ресурсларига бўлинади:

1. Патент ҳужжатлари, у ўз ичига расмий чоп этилган патент олиш учун берилган талабномалар ёки патент берилган ихтиролар, фойдали моделлар ва саноат намуналарининг тавсифлари, шунингдек рўйхатга олинган товар белгилари тўғрисидаги маълумотларни олади. Қайд этиб ўтамизки, кўп мамлакатларда патент олишга берилган талабномалар Патент идоралари ўтказадиган ва талабнома берилган ихтирога қарши бўлган бир қатор материалларни ўз ичига оладиган патент қидируви тўғрисидаги ҳисоботлар билан бирга нашр этилади (бу тўғрисида тўлароқ маълумот олиш учун 12.1-бўлимга қаранг).

2. Патентга боғлиқ адабиётлар, у дастлабки патент ҳужжатлари: рефератлар, аннотациялар, формула бандларини таҳлилий-синтетик қайта ишлаш натижасидаги турли материаллардан иборат бўлади. Бундай материаллар одатда, таркибидаги ахборотнинг характери ва мақсадига кўра ихтисослашган турли рефератив тўпламларда, масалан, библиографик, рефератив ёки обзорларда чоп этилади.

Патент ахборотининг техник ва тижорат ахборот манбаи сифатидаги юқорида санаб ўтилган афзалликларига патент ҳужжатларининг қуйидаги ўзига хос хусусиятлари туфайли эришилади:

1. Барча патент ҳужжатлари бир хил тузилишга эга. Ҳар бир ихтиро тавсифида ихтиродан олдинги техника даражаси очиб берилади ва ихтиронинг ушбу техника даражасига қўшган ҳиссаси (унинг янгилиги) ажратиб кўрсатилади. Бу патент ҳужжатида фойдаланувчига бошқа илмий-техник адабиётларни ўрганмасдан туриб ҳам ихтирони таҳлил қилиш имконини беради, шунингдек шу соҳанинг технологик ривожланиш тарихини очиб беради.

2. Патент ҳужжатлари фақат ғоянинг ўзини очиб берибгина қолмайди, балки, одатда, уни саноатда амалий қўлланиш имконияти тўғрисидаги муфассал ахборот (муайян мисоллар)ни беради. Аксарият ҳолларда патент ҳужжатлари бошқа адабиётларда чоп этилмайдиган ахборотларни беради. Масалан, Америка мутахассисларининг баҳолашича, АҚШ патентларида очиб берилган тех-

нологияларнинг камида 70 % патент адабиётларидан бошқа адабиётларда очиб берилмаган.

3. Патент ҳужжатлари тасниф рамзларига эга бўлиб, улар патент ҳужжатларини уларнинг мазмуни қайси техника соҳасига тегишли бўлса, шу соҳага мувофиқ таснифлаш (тўлиқроқ кейинги бўлимга қаранг) имконини беради. Бу эса ахборот қидирувини осонлаштириш учун патент ахбороти массивларига ишлов бериш ва системалаштириш имконини беради.

4. Барча патент ҳужжатлари библиографик маълумотлар билан таъминланади, уларда ҳуқуқий маълумотлар, масалан, патент берилган сана, ихтиронинг устуворлик санаси, талабнома берувчи тўғрисидаги маълумотлар ва бошқалар келтирилади. Патент ҳужжатларини қидириш ва ишлов беришни енгиллаштириш учун библиография умумқабул қилинган махсус кодлар бўйича системалаштирилади (тўлиқроқ кейинги бўлимга қаранг).

5. Патентлар таркибида реферат бўлиб, у ахборот қидирувини тезда, ихтиро тавсифи ва формуласига фақат зарурият туғилгандагина бевосита мурожаат қилган ҳолда, амалга ошириш имконини беради.

6. Тасниф рамзларининг мавжудлиги ва библиографик маълумотларнинг кодланиши автоматлаштирилган маълумот-ахборот тизимлари, маълумотлар базаларини яратиш имконини беради, улардан ахборот тадқиқотлари ўтказишда кенг фойдаланилади.

ВИМТнинг статистик маълумотларига кўра жаҳонда бир йилда бериладиган талабномалар сони 1,5 млн.дан ошади. Ярим миллиондан ортиқ талабнома патентга айланади. Вугунги кунда дастлабки патентлар пайдо бўлган вақтдан бошлаб қанча патент ҳужжатлари чоп этилганлиги тўғрисида аниқ статистик маълумотлар йўқ. Лекин тахминан уларнинг сони 40 млн. дан ортиқни ташкил этади. Табиийки, патент ҳужжатларининг асосий қисми етакчи индустриал ривожланган мамлакатларга тўғри келади.

ВИМТ стандартлари (РСТ шартномалари) билан ихтироларга патент берилиши сўралган талабномалар бўйича патент-ахборот қидируви ўтказишда Патент идоралари

(шу жумладан Ўзбекистон Республикаси Давлат патент идораси) таянадиган патент ҳужжатлари минимуми белгиланган. Ушбу минимум ўз ичига 1920 йилдан бошлаб Буюк Британия, Германия, Россия (собиқ СССР билан бирга), АҚШ, Франция, Швейцария (фақат француз ва немис тилларида) ва Японияда нашр этилган патент ҳужжатларини олади. Бу минимумга шунингдек Европа патент идораси нашрлари ва БИМТ нашр қиладиган РСТ халқаро патент талабномалари киради.

Ахборот қидируви техниканинг у ёки бу соҳаси ривожланган бошқа мамлакатлар бўйича ҳам ўтказилиши мумкин. Ўзбекистон патентини олиш учун талабнома берувчилар албатта Ўзбекистон Патент ҳужжатлари бўйича ахборот қидируви ўтказишлари шарт. **Патент ахбороти қидирувини олиб бориш мамлакати қидирувнинг вази-фасидан келиб чиқиб танланиши керак.** Масалан, ихтирони Австралияда патентлаш мўлжалланаётган бўлса, ахборот қидируви ўз ичига Австралия патент ҳужжатларини олиши зарур.

Ахборот қидируви олиб боришда патент ҳужжатларининг у ёки бу мамлакатнинг муайян қонунчилигига боғлиқ бўлган бир неча турлари мавжудлигини билиш зарур.

Патент ҳужжатларининг муайян турлари ихтиро тавсифларида БИМТнинг Ст 16 стандарти бўйича ҳарфий-рақамли кодлар билан белгиланади. Одатда, кўп мамлакатларда ихтиро бир неча нашр даражасига эга бўлади, яъни битта ихтиро бир неча марта чоп этилиши мумкин. Бундай қоида муддати кечиктирилган экспертиза тизими амал қиладиган мамлакатлар (Буюк Британия, Германия, Россия, Япония ва ҳоказо) учун айниқса хосдир. Бу тизимда ихтирога патент олиш учун талабнома берилган ихтиронинг тавсифи расмий экспертиза ўтказилгандан сўнг омманинг танишиши учун нашр этилади. Бу нашрнинг 1-даражаси деб аталади ва А ҳарфий коди билан белгиланади. Агар миллий патент қонунлари талабларига мувофиқ талабнома бўйича патент қидируви ўтказилса, одатда талабнома қидирув тўғрисидаги ҳисобот билан бирга чоп этилади, бу ҳам тегишли ҳарфий-рақамли код



билан белгиланади. Масалан, РСТ тизими бўйича нашрнинг қуйидаги турлари мавжуд: А1 – талабномани патент қидируви тўғрисидаги ҳисобот билан бирга чоп этиш; А2 – халқаро талабномани қидирув тўғрисидаги ҳисоботсиз чоп этиш ва А3 – ихтиро формуласига киририлган ўзгаришлар билан бирга қидирув тўғрисидаги ҳисоботни алоҳида чоп этиш

Муддати кечиктирилган экспертизада талабнома чоп этилгандан сўнг маълум вақт мобайнида (масалан, Россияда талабнома берилгандан сўнг уч йил мобайнида исталган вақтда) талабнома берувчи моҳияти бўйича экспертиза сўраб илтимоснома тақдим этиши мумкин. Моҳияти бўйича экспертиза натижаси ижобий бўлган ҳолларда, яъни патент бериш тўғрисида қарор қабул қилинганда патентга ихтиро тавсифи чоп этилади. Бундай чоп этиш тегишлича нашрнинг 2–даражаси ҳисобланади ва В ҳарфий коди билан белгиланади.

ГФРда 1981 йилгача талабнома тўлиқ экспертиза ўтказилгандан сўнг 3 ойлик муддатга барчанинг танишиши учун чоп этиладиган тартиб амал қилар эди. Бундай талабномалар акцепланган деб аталар ва бундай чоп этиш нашрнинг 2–даражаси ҳисобланар эди. Кўрсатилган 3 ойлик муддатда манфаатдор кишилар (рақобатчилар) ушбу ихтирога патент берилишига эътироз билдиришлари мумкин эди. Бундай эътирозлар бўлмаса ёки тегишли такрорий текширишлардан сўнг (эътироз билдирилган ҳолларда) патент берилар ва патентга ихтиро тавсифи чоп этиларди. Бу тегишлича нашрнинг 3–даражаси ҳисобланар ва С ҳарфий коди билан белгиланарди.

Барча мамлакатларнинг Патент идоралари чоп этилган патент ҳужжатлари билан ишлашни енгиллаштириш, хусусан патент қидируви ўтказишни тезлаштириш учун ахборотнинг энг муҳим манбаларидан бири ҳисобланадиган расмий патент бюллетенларини нашр этадилар. Патент бюллетенлари, одатда, журнал шаклида чоп этиладиган даврий нашрлар ҳисобланади. Масалан, АҚШ, Германия, Россия каби мамлакатларда улар ҳар ҳафтада мунтазам равишда чиқиб туради. Бюллетенлар уларда чоп этиладиган маълумотларнинг характерига кўра Патент идо-

расининг тегишли вақт мобайнидаги патент иш юритиши бўйича фаолияти тўғрисидаги ҳисоботлардир. Ҳар бир патент бюллетени, одатда қуйидаги ахборотларни чоп этади:

1. Янги талабномалар ва ўз ичига тўлиқ библиографик маълумотлар ва ихтиро рефератини олган патентлар тўғрисидаги маълумотлар. Бир қатор мамлакатларда (масалан, Ўзбекистон ва Россияда) патентлар учун реферат ўрнига ихтиро формуласи чоп этилади. Саноат намуналари ва товар белгиларини рўйхатга олиш тўғрисидаги маълумотларни чоп этишда бюллетенларда бу объектларнинг тасвирлари келтирилади. Кўпинча ихтиролар, саноат намуналари ва товар белгилари тўғрисидаги маълумотлар алоҳида чоп этилади, яъни саноат мулкнинг ҳар бир объекти бўйича алоҳида бюллетень нашр этилади;

2. Патентларнинг ҳуқуқий мақомида юз берган барча ўзгаришлар тўғрисидаги маълумотлар. Масалан, бож тўланмаганлиги ёки патентдан воз кечиш сабабли патентнинг амал қилишини тўхтатиш, патентнинг амал қилишини қайта тиклаш, патент бўйича лицензия шартномалари тузиш ёки талабномаларни патент иш юритишининг барча босқичларида бошқа шахсларга ўтказиш, патент бўйича апелляция ёки суд қарорлари ва ҳоказо;

3. Бюллетенда келтириладиган барча патент ҳужжатлари ахборотни қидириш ва ишлов беришни енгиллаштириш мақсадларида ҳужжат номери ва/ёки таснифлаш индекси бўйича системалаштирилади (тартибга солинади).

Патент ахборотининг бошқа манбаи кўрсаткичлар бўлиб, улар элементларидан бири бўйича тартибга солинган патент ҳужжатлари тўғрисидаги танлаб олинган библиографик маълумотлар рўйхатидан иборат. Қайси элементни бўйича тартибга солинишига кўра кўрсаткичлар қуйидагиларга бўлинади:

- померли (талабнома ёки патентларнинг номерлари бўйича сараланган, ҳужжат номери ва таснифлаш индексидан иборат);

- систематик (таснифлаш индекси бўйича сараланган, таснифлаш индекси, ҳужжат номеридан иборат);

• номли (фирмалар номи бўйича) – талабнома берувчилар, патент эгалари ёки ихтирочиларнинг исми-шарифи бўйича сараланган (номи ва ҳужжат номеридан иборат).

Патент бюллетенларининг охирида жойлаштирилган ва уларнинг таркибий қисми бўлган кўрсаткичлар таркибий кўрсаткичлар дейилади. Патент идоралари шунингдек тегишлича расмий бюллетенларнинг йиллик тўплами ёки бир неча йил бўйича маълумотлар нашр этиладиган тўпламга йиллик ёки якуний кўрсаткичларни ҳам нашр этади.

Патент ҳужжатлари ва патент бюллетенлари барчанинг фойдаланиши учун кутубхоналар ва ихтисослашган патент жамғармаси тарқатилади.

Тартибга солинган ва автоматлаштирилган маълумотқидирув тизими билан жиҳозланган патент ҳужжатлари ва бошқа патент адабиётлари сақланадиган жой патент жамғармаси (фонди) деб аталади.

Ўзбекистоннинг бош патент фонди Давлат патент кутубхонаси (Тошкент ш.) ҳисобланади. Бу фондда жаҳоннинг 57 дан ортиқ мамлакатидан тўпланган ихтироларнинг тавсифлари ва патент бюллетенлари сақланади. Бу ерда шунингдек турли рефератив тўпламлар, масалан, Жаҳон мамлакатлари ихтиролари, интеллектуал мулк объектлари бўйича бошқа обзор нашрлар мавжуд. Патент фонди мутахассисларнинг патент ҳужжатларини бевосита ўрганишлари, шунингдек сўровлар бўйича уларнинг нусхаларини тайёрлаш учун мўлжалланган.

XX асрнинг 80-йилларигача Патент фондларида ахборотлар асосан қоғозларда сақланарди. Маълумки, қоғозлардаги ахборотнинг асосий афзаллиги истеъмолчининг фойдаланиши учун қулайлигидадир. Лекин бундай ахборотнинг ноқулай томонлари ҳам бор, масалан уни масофага узатиш қийинлиги, фондларнинг миқдори кўпайиши ва уларни сақлаш учун майдонларнинг етишмаслиги кабиларни кўрсатиш мумкин.

80-йиллардан бошлаб фондлар патент ахборотини сақлаш учун микрофотоэълтувчилар (шаффоф пленка)дан фаол фойдаланишга ўта бошлади. Вазифасига кўра микроэълтувчиларнинг турлари: микрофильмлар, микрофиш-

лар, апертура карталаридан фойдаланилди. Ўз вақтида бу ахборот элтувчиларнинг ахборотни жойлаштириш зичлиги бўйича тенги бўлмаган ва патент ҳужжатларини сақлашнинг универсал воситаси ҳисобланган. Бундай ахборотни кўриш ва ундан нусха олиш учун тегишли диалекторлардан фойдаланилган.

Лекин XX асрнинг 90-йилларида компьютер технологияларининг ривожланиши билан микроэлтувчилар ўрнига патент ахборотининг янги элтувчилари – (CD-ROM) оптик дисклари пайдо бўлди. Оптик дискларнинг афзаллиги ахборотни жуда зич жойлаштириш (дискнинг ўртача ҳажми 600 Мб га тенг, яъни битта дискда мингдан ошиқ ихтиро тавсифини жойлаштириш мумкин!), шунингдек ахборотни қидириш ва ишлов бериш учун компьютер дастурларидан фойдаланиш имконияти мавжудлигидадир. Оптик дисклардан фойдаланиш анъанавий элтувчиларга нисбатан патент қидирувлари ўтказиш самарадорлигини юзлаб марта ошириш имконини беради.

Ҳозирги вақтда деярли барча етакчи мамлакатларнинг Патент идоралари патент ҳужжатларини оптик дискларда чиқаришга ўтди. Дискларда фақат талабномалар ва патентлар бўйича ихтиролар тавсифлари эмас, балки ҳуқуқий ҳужжатлар, турли мавзувий маълумотлар базалари ва бошқалар ҳам чиқарилмоқда. Айниқса Европа Патент идорасининг ESPACE CD-ROM оиласи ахборот маҳсулотини кенг тарқалган. У, масалан, оптик дискларда патентга алоқадор адабиётлар (JOPAL) ва халқаро товар белгилари (Romarin) бўйича мунтазам чиқариладиган журнал (маълумотлар базалари)ни нашр этади.

XX асрнинг охирида Бутунжаҳон Интернет тармоқининг тарқалиши муносабати билан патент ахборотидан фойдаланиш ва унга ишлов бериш самарадорлигини оширишда янги босқич бошланди. Янги ахборот технологиялари ва коммуникацияларининг жорий этилиши бир вақтнинг ўзида сони чегараланмаган истеъмолчиларнинг патент ахбороти бўйича маълумотлар базалари заҳираларидан фойдаланиши учун кенг имкониятлар очиб берди. Йирик маълумотлар базаларининг ривожланиши билан

патент ахборотининг элтувчилари сифатида оптик дисклар ва кичик патент фондларига эҳтиёж пасаяди. Ҳар бир фойдаланувчи ўз иш жойини тарқ этмаган ҳолда ўзининг компьютери орқали керакли ахборотни осон топиши мумкин.

Бугунги кунда энг тўлиқ ва фойдаланиш учун қулай маълумотлар базалари қуйидагилардан иборат:

- ЕРО–espacenet (манзили: <http://www.epo.org/espacenet>), у орқали Европа Патент идорасининг патент ҳужжатлари, РСТ, Европа мамлакатлари, шунингдек АҚШ, Япония, Канада ва бошқа мамлакатларнинг талабномаларини қидириш мумкин;

- БИМТ маълумотлар базалари (<http://ipdl.wipo.int>), унда РСТ талабномалари, АҚШ, Европа, Лотин Америкаси мамлакатлари патент ҳужжатлари мавжуд;

- АҚШ Патент идораси маълумотлар базалари (<http://www.uspto.gov/web/menu/>), у 1976 йилдан бошлаб тўпланган тўлиқ матнли ва рефератив маълумотлар базаларидан фойдаланиш имконини беради;

- Россия Саноат мулки федерал институти маълумотлар базалари (<http://www.fips.ru>), у ахборотни рус тилида қидириш учун қулайдир;

- Дервент фирмасининг маълумотлар базалари (<http://www.derwent.com/>), у 1963 йилдан бошлаб тўпланган фармацевтика бўйича ҳужжатлар, 1965 йилдан бошлаб тўпланган қишлоқ хўжалиги ва ветеринария бўйича ҳужжатлар, шунингдек жаҳоннинг 40 дан ортиқ мамлакатидан бошқа тармоқлар бўйича талабнома ва патентларни ўз ичига олади.

*Жаҳон маълумотлар базаларига кириш учун Интернет тармоғидан фойдаланиш патент ахборотини тезкор қидириш ва ишлов бериш учун янги имкониятлар очиб беради.*

## 9.2. Халқаро патент таснифи. Патент ҳужжатлари библиографияси

*Халқаро патент таснифининг мақсади ахборотни тезда қидириб топиш ва ишлов бериш имкониятини таъ-*

*минлаш учун патент ҳужжатларини системалаштириш (тартибга солиш) тизимини яратишдан иборат.* Қабул қилинган таснифлаш тизими асосида патент фондларида патент ҳужжатлари индексацияланади ва жой-жойига қўйилади, маълумотлар базаларида ахборот қидирилади ва ҳоказо.

ХПТ ташкил этиш тарихи 1951 йилдан, Европа патент ишлари бўйича кенгаши томонидан Патент таснифи бўйича кичик комитет ташкил этилган вақтдан бошланади. Бу комитет, бир қатор Европа давлатлари ўртасидаги келишувга мувофиқ, ўша вақтда қўлланилаётган ихтироларни таснифлашнинг турли миллий тизимларини унификациялаштириш ишларини бошлади.

1954 йилда ХПТнинг асосий схемаси тузилди. 1966 йилда ХПТни кичик гуруҳларгача бўлган аниқликдаги ишланмаси (тўлиқ схемаси)ни ишлаб чиқиш ишлари туғалланди ва у 1968 йилнинг 1 сентябридан бошлаб кучга кирди. 1971 йилда Халқаро патент таснифи бўйича Страсбург битими тузилди. Ушбу битимнинг иштирокчилари фақат 29 давлатдан иборат бўлса ҳам, аслида жаҳоннинг 70 дан ортиқ мамлакатларидаги Патент идоралари, шунингдек тўртта минтақавий патент идораси ҳам ХПТдан фойдаланади. ХПТнинг доимий равишда қайта кўриб чиқиш ва унинг замон талаблари даражасида бўлишини таъминлаш учун Страсбург битимига мувофиқ Экспертлар комитети таъсис этилган бўлиб, Битимнинг барча иштирокчи давлатлари вакиллари унинг аъзосидир. ХПТ мунтазам равишда ҳар беш йилда бир марта қайта кўриб чиқилади. 2000 йилнинг 1 январидан бошлаб ХПТнинг еттинчи таҳрири амал қилмоқда.

ХПТ ўз тузилиши бўйича иерархик таснифларга кйради ва умумийдан хусусийга тамойили бўйича ташкил этилган предметли-мавзувий рункларнинг кўп босқичли тақсимлаш тизимидан иборат. ХПТда ихтиролар иккита асосий: предметли-мавзувий (тармоққа хослиги) ва функционал (бажарадиган вазифаларининг ўхшашлиги тамойили) тамойили бўйича таснифланади.

ХНТ бўйича асосий нашр бу Синфлар кўрсаткичи бўлиб, ҳар бири лотин алифбосининг бош ҳарфлари билан белгиладиган 8 та бўлимдан иборат:

А – Инсоннинг ҳаётий эҳтиёжларини қондириш;

В – Турли технологик жараёнлар;

С – Кимё ва металлургия;

Д – Тўқимачилик ва қоғоз;

Е – Қурилиш;

Ғ – Амалий механика; ёритиш ва иситиш; двигателлар ва насослар; қурол ва ўқ-дорилар;

Г – Техник физика;

Н – Электр.

ХПТнинг ҳар бир бўлими синфларга бўлинади. Синф рамзий ифодасига бўлим индекси ва иккита рақам киради. Ҳар бир синф шунингдек ўз номига эга. Мисол, А – Инсоннинг ҳаётий эҳтиёжларини қондириш бўлими ўз ичига “А 01 Қишлоқ хўжалиги”, “А 61 Тиббиёт” ва ҳоказо синфларни олади.

Ўз навбатида синфлар кичик синфларга бўлинади, уларнинг рамзий ифодасига лотин ҳарфи билан белгиладиган бўлим номи, икки хонали сондан иборат синф белгиси ва кичик синфни билдирувчи лотин ҳарфлари киради. Мисол, “А 01 Қишлоқ хўжалиги” синфи “А 01 D Ҳосилни йиғиб-териб олиш, ўрим,...” ва ҳоказо кичик синфлардан иборат.

Кичик синфлар ўз ичига гуруҳларни олади. Гуруҳларнинг рамзий белгисига бўлим индекси, синф, кичик синф белгисидан ташқари битта, иккита ёки учта рақамдан иборат ифода киради, бу рақамли ифодадан кейин қия чизиқ ва иккита ноль қўйилади. Мисол: “А 01 D 46/00 Мевалар, сабзавотлар, хмель ва ҳоказоларни йиғиштириб олиш, дарахт ва буталарни силкитиш қурилмаси”.

Ҳар бир ХНТ гуруҳи биттадан бир нечтагача кичик гуруҳларга эга бўлиши мумкин. Мисол: “А 01 D 46/08 Пахта терими” ва ҳоказо.

Муайян кичик гуруҳ индекси ва унинг матн билан очиқ бериладиган (масалан, индекс Н 01 Н 23/00; унинг моҳияти Тумблер қайта улагичлар) моҳияти ХПТ рукни-си деб аталади.

Одатда, ХПТ рукни қўйидаги тушунчалар тоифасини билдиради:

1. Муҳофаза қилинадиган объектлар, яъни қурилмалар, усуллар, моддалар турларига мувофиқ равишда маҳсулотлар ва жараёнлар (мисол: “А 01 D 46/10 Ғўза кўсагини поядан ажратиш учун пахта териш машиналари”);

2. Фаолият соҳасининг белгиси (мисол: “А 61 Тиббиёт ёки ветеринария”).

Биринчи гуруҳ белгиларидан ХПТнинг барча даражалари учун фойдаланилади. Иккинчи гуруҳ, одатда, иерархиянинг юқори даражаларида (кичик синф ва ундан юқори) уларга қўшилади.

ХПТ иерархик тузилма бўлганлиги сабабли, кичик гуруҳлар ҳам бир-бирига нисбатан бўйсунишда иерархик тузилишга эга. Бунда бир кичик гуруҳнинг ундан юқори гуруҳга бўйсунishi ХПТда махсус белги – нуқта билан белгиланади. Кичик гуруҳ матни олдидан бир ёки бир неча нуқта қўйилади, бу унинг бўйсунish даражасини, хусусан кичик гуруҳ унга нисбатан битта кам нуқтага эга бўлган яқин юқори рукнга бўйсунадиган рукн эканлигини кўрсатади. Бунда рукнлар матни олдидаги нуқта иерархия бўйича каттароқ гуруҳнинг матнини такрорламаслик учун унинг ўрнида қўлланилади. Масалан, Н 01 F 1/00 – “Таркибида қаттиқ магнитли кукунсимон металллар ёки қотишмалар бўлган магнитлар ёки магнит жисмлар” рукнининг матни қўйидагича ташкил топади:

Н 01 F 1/00 Магнит материали бўйича фарқланадиган магнитлар ёки магнит жисмлар

1/02. таркибида қаттиқ магнит материаллар

1/04.. металллар ёки қотишмалар

1/06... заррачалар шаклида, масалан кукун.

ХПТ рукнлари матнининг ўзига хос муҳим хусусияти объектларни белгилаш учун фақат умум қабул қилинган техник атамалардан эмас, балки уларнинг вазифасини кўрсатадиган атамалардан фойдаланилишидир, масалан, ўзиюрар транспорт воситалари (“автомобиллар” ўрнига) ёки иссиқликни изоляцияловчи қобиқли идишлар (“термослар” ўрнига). *Бу хусусият патент ҳужжатларининг*



*ҳуқуқий характери, хусусан ихтиро ҳажмини аниқ белгилаш талаблари билан боғлиқдир.*

ХПТнинг баъзи бир рукнлари изоҳлар ва ҳаволалар шаклидаги “ички маълумот–қидирув аппарати” билан таъминланади. Бундай ҳаволалар қуйидагича бўлиши мумкин:

1. *Рукн ҳажмининг чекланганлигини кўрсатади.* Мисол: Бундай ҳавола у билан белгиланган мавзу шу рукннинг матни билан қамраб олинганлигига қарамай, у таснифлаш тизимининг бошқа жойига киритилишини билдиради.

2. *Бошқа рукнларнинг устунлигини кўрсатади.* Мисол: “А 42 В 3/02 Баргли ёки майдаланган тамакини намлаш ёки қуритиш (3/12 устунликка эга); А 42 В 3/12 Тамакини буғлаш, ферментлаш ёки ароматлаш”. Бундай ҳавола кўрсатилган бошқа рукн устунликка эгаллигини кўрсатади, яъни агар ихтиро бир вақтнинг ўзида шу икки рукнга тенг киритиладиган ҳолларда уни шу рукнларнинг бирида – А 42 В 3/12да таснифлаш мақсадга мувофиқлигини билдиради. Бу мисолда буғлаш, намлашнинг бир тури сифатида А 42 В 3/12 рукнида индексацияланади, тамакини намлашнинг бошқа усуллари эса А 42 В 3/02 рукнида индексацияланади.

3. ХПТнинг баъзи жойлари ва кичик бўлимларида *охирги мос рукн қоидаси* жорий қилинган. Яъни, ихтиронинг техник моҳияти бўйсунуш даражаси тенг, яъни бир хил миқдордаги нуқталарга эга бўлган икки ёки ундан ортиқ рукн билан қамраб олинадиган бўлса, бу қоидаги мувофиқ ихтиронинг техник моҳияти ушбу рукнлардан фақат охирги рукнда таснифланади. Қайд этиб ўтамизки, бу қоида тегишли изоҳлар бўлган ҳоллардагина, қўлланилади. Масалан, А 61 К, С 07, С 08, С 10 ва бошқа синфларда.

ХПТнинг 4 таҳриридан бошлаб таснифлашнинг фасет тамойили қўлланила бошланди. Ушбу тамойилнинг моҳияти шундан иборатки, белгиларнинг турли–туман бирикмаларини акс эттирувчи рукнлар тузиш ўрнига айрим белгиларга, масалан, қотишманинг айрим элементларига рукнлар киритилди, уларнинг бирикмаси эса ҳужжатни

индексациялаш жараёнида тузилади. ХПТнинг ушбу та-  
мойилга асосланган қисмлари дурагай тизимлар деб ата-  
лади. Дурагай тизимлар таснифлашда белгиларнинг ил-  
гари кўзда тутилмаган турли бирикмаларини акс этти-  
риш имконини беради ва асосан белгиларнинг турли-ту-  
ман бирикмалари миқдорининг кўплиги билан ажралиб  
турадиган кимё соҳасидаги ихтироларни индексациялаш-  
да қўлланилади. Дурагай тизимлар ихтиронинг моҳияти  
тўғрисидаги қўшимча ахборотларни акс эттириш имкони-  
ни беради. Ахборотнинг бундай қўшимча элементлари  
қўйидагилардан иборат бўлиши мумкин: таркиб ва ара-  
лашмаларнинг муҳим таркибий қисмлари, бирикмалар-  
нинг таркибий қисмлари, жараён ёки структура элемен-  
тлари ва таркибий қисмлари, таснифланадиган ихтиро  
объектини қўлланиш ёки фойдаланиш. Дурагай тизим-  
ларда кодловчи индекслар икки нуқта “:” билан белги-  
ланади. Бунда дурагай тизимлар рукннинг асосий матни-  
га қўшимча сифатида *боғлиқ ёки боғлиқ бўлмаган* (маса-  
лан, “В 29 К 9:06”) ҳолда қўлланилиши мумкин.

Мисол: С 02 F 1/00 сув, саноат ва майший оқова сув-  
ларга ишлов бериш;

1/02. иситиш билан

Ушбу кичик синфда қўйидаги кодлаш индекслари мав-  
жуд

101: 00 ифлосланишнинг табиати

101: 10 ноорганик бирикмалар билан;

101: 12 галогенлар ёки унга ўхшаш бирикма-  
лар билан;

101: 30 органик бирикмалар билан;

101: 34 углеводородлар; масалан, мойлар.

Шундай қилиб, агар ихтиронинг моҳияти, масалан сув-  
ни мойлардан сувни иситиш йўли билан тозалашнинг  
янги усулидан иборат бўлса, бу ихтиро “С 02 F 1/02,  
101:34” рукнида энг тўла таснифланади.

ХПТда, шунингдек қўйидаги белгилардан фойдаланила-  
ди: иккита қия чизиқ // ва думалоқ қавслар (). Мисол:

Н 02 Р 13/14// G 05 F 1/12

С 08 F 210/16 (С 08 F 255/04).

// белгисидан кейин қўшимча индекслар келтирилади, улар ихтиро формуласида кўрсатилмаган техник ахборотни тавсифлайди, демак, патент муҳофазаси предмети бўла олмайди, лекин ихтиро тавсифида келтирилади ва мутахассислар учун қизиқиш уйғотиши мумкин. Думалоқ қавсларда одатда асосий индексга қўшимча, яъни умуман олганда биринчи индекс билан таснифланган ихтиронинг айрим таркибий қисмларини индексацияловчи индекслар кўрсатилади.

ХПТдан фойдаланишни енгиллаштириш учун Синфлар кўрсаткичига тўлиқ йўриқнома – ХПТга кириш илова қилинади. Шунингдек ихтиро моҳиятига оид муҳим сўзлар бўйича тегишли индексларни топиш имконини берадиган Алифбо–предметли кўрсаткич ХПТнинг таркибий қисми ҳисобланади. Фойдаланувчиларга қулайлик яратиш учун ХПТга Муҳим атамалар кўрсаткичи (у гуруҳлар рукнлари номидан муҳим атамаларни ажратиб олиш йўли билан яратилган АПКнинг бир вариантыдан иборат), Тескари ҳаволалар кўрсаткичи (масалан, А рукни учун бошқа исталган рукндан А рукнига далиллар келтирилади) ва ХПТ турли таҳрирларининг бир–бирига мослик кўрсаткичлари ҳам чиқарилади.

*ХПТ да йўриқномага мувофиқ ихтироларни индексациялашнинг қуйидаги асосий қоидалари қўлланилади:*

1. Энг аввало, ихтиронинг техник моҳиятини тўғри белгилаб олиш зарур. Масалан, янги поршень ихтиро қилинган бўлса, ихтиронинг асосий предмети поршеннинг ўзи ёки уни қандайдир қурилма, масалан ИЁДда жойлаштириш учун поршеннинг махсус мосламаси эканлигини аниқлаб олиш зарур;

2. Шундан сўнг ихтиро предмети тегишли қурилмалар синфи (кичик синфи) бўйича индексацияланади. Агар тўғри келадиган рукн топилмаса, ихтиро умумий предмет синфи (тур – зот, қисм – бутун) бўйича индексацияланади;

3. Агар талаб этиладиган синф бўлмаса, ихтиро предмети қўлланилиши бўйича индексацияланади. Масалан, қурилма усулни амалга ошириш воситаси сифатида қаралиши ва тегишлича шу усул синфи бўйича (масалан, сувга

ишлов бериш қурилмаси ва ҳоказо) индексацияланиши мумкин.

4. Агар қўлланиши бўйича синфи бўлмаса, ихтиро предмети якуний маҳсулотни олиш воситаси сифатида қаралиши ва якуний маҳсулот (масалан, ёғоч-қириндили плиталар тайёрлаш қурилмаси) синфи бўйича индексацияланиши мумкин;

5. Бундан ташқари, ихтиро баъзи маҳсулотлардан фойдаланиш (ишлов бериш) воситасида сифатида қаралиши ва шу маҳсулот синфида (масалан, контакт линзаларини дезинфекциялаш қурилмаси) индексацияланиши мумкин.

6. Агар тегишли рукнлар топилмаса, ихтиро усулни амалга ошириш ёки якуний маҳсулот олиш учун дастлабки маҳсулот сифатида (масалан, керамика буюмлари ишлаб чиқариш учун таркиб) қаралиши мумкин. Демак, ихтиро ушбу усул ёки якуний маҳсулот синфи бўйича таснифланади;

7. Ниҳоят, ихтиронинг ўзи якуний маҳсулот бўлиши, демак уни олиш усули бўйича индексацияланиши мумкин.

Патент ҳужжатларини системалаштириш имконини берадиган бошқа муҳим хусусият библиографик маълумотларнинг унификациялашган тизими бўлиб, патент ҳужжатлари бу библиографик маълумотлар билан таъминланади.

*Ҳар бир патент ҳужжати ушбу ҳужжатнинг асосий маълумотларини очиб берувчи библиографик маълумотлар билан таъминланади.* Бу библиографик маълумотларни идентификациялаш учун СТ-9 БИМТ Стандартига мувофиқ ИНИД-кодларидан фойдаланилади.

Библиографик маълумотларни идентификациялаш учун фойдаланиладиган асосий ИНИД-кодлари ва энг зарур маълумотларни келтирамиз:

(10) Ҳужжатларни идентификациялаш

(11) Ҳужжат номери

(12) Ҳужжат турининг сўзлар билан ифодаланиши

(13) СТ-16 БИМТга мувофиқ ҳужжат тури коди

(19) Ҳужжатни эълон қилувчи мамлакатни идентификациялаш учун СТ-3 БИМТ коди

- (20) Миллий рўйхатга олиш тўғрисидаги маълумотлар
  - (21) Талабномани рўйхатга олиш номери
  - (22) Талабнома берилган сана
  - (24) Саноат мулки ҳуқуқи амал қила бошлайдиган сана
  - (25) Талабнома дастлабки марта берилган тил
  - (26) Талабнома эълон қилинган тил
- (30) Устуворлик маълумотлари
  - (31) Устувор талабнома номери
  - (32) Устуворлик санаси
  - (33) Устуворлик мамлакати
- (50) Техник ахборот
  - (51) Халқаро патент таснифи
  - (54) Ихтиронинг номи
  - (57) Ихтиро реферати ёки формуласи
  - (58) Патент қидируви соҳаси
- (70) Ҳужжатга алоқадор шахсларни идентификациялаш
  - (71) Талабнома берувчи (лар)нинг номи (номлари)
  - (73) Патент эгасининг номи
  - (74) Патент вакили ёки агентининг номи
  - (75) Ихтирочи, ҳам талабнома берувчи ҳисобланадиган шахс номи
  - (76) Ҳам ихтирочи, ҳам талабнома берувчи ва патент эгаси бўлган шахс номи
  - (98) Талабнома берувчи билан ёзишмалар олиб бориш учун манзил.

Эълон қилинадиган библиографик маълумотлар учун ИНИД–кодидан фойдаланиш мисоли сифатида биз 11–расмда Ўзбекистоннинг дастлабки патентини олиш учун ихтирони тавсифлашнинг титул варағини келтирдик.

Библиографик маълумотларнинг патент классификацияси ва уларни кодлаш патент ахборотини таҳлил қилиш ва зарур ахборотларни қидириш ишларини осонлаштиради.



Ўзбекистон Республикаси  
Фан ва техника давлат қўмитаси  
Давлат патент идораси

Дастлабки патентга  
ИХТИРО ТАВСИФИ

(19) UZ (11) 2732 В  
(51) 5 А 62 С 3/06

(21) ИН DP 9400886.1  
(22) 04.10.1994  
(46) 30.09.95, Бюл. N 3

(71) Ўзбекистон Республикаси Ички ишлар вазирлиги ёнгиндан сақлаш олий техника мактаби (UZ)  
Высшая пожарно-техническая школа Министерства внутренних дел Республики Узбекистан (UZ)

(72) Быковцев Александр Юрьевич, Иргашев Абдурахман Тагаевич, Касымов Равшанбек Эргашович, Стецюк Виктор Фсдорович, Парфенов Олег Анатолевич (UZ)

(73) Ўзбекистон Республикаси Ички ишлар вазирлиги ёнгиндан сақлаш олий техника мактаби (UZ)  
Высшая пожарно-техническая школа Министерства внутренних дел Республики Узбекистан (UZ)

(54) Ёнгинни ўчирувчи моддаларни узатадиган қурилма  
Устройство для подачи огнетушащих веществ

(57) Фойдаланиш соҳаси: ёнгинни ўчиришда. Вазифаси: ёнучан суюқликларни ўчириш самарадорлигини ошириш. Ихтиро моҳияти: қурилма базали шасси ва унга ўрнатилган автоматик нарвондан иборат. Нарвоннинг юқори қисмига идиш ўрнатилган. Идиш "кассета" ёки "ковш" кўринишида ишланган. 2 илл., 2 з.п. ф-лы.

(57) Использование: пожаротушение. Задача: повышение эффективности тушения горючих жидкостей. Сущность изобретения: устройство содержит базовое шасси и смонтированную на нем механическую автолестницу. На верху автолестницы установлена емкость. Емкость выполнена в виде ковша или кассеты. 2 илл., 2 з.п.ф-лы.

11-расм. Ихтирога ЎЗР нинг дастлабки патенти олиш  
учун ихтиро тавсифининг титул варағи

### 9.3. Патент ахборотини қидириш усуллари. Маълумотлар базалари билан ишлаш. Жаҳон мамлакатларининг патент ҳужжатлари

Патент ахборотини қидириш самарали бўлиши учун энг аввало *турли давлатларнинг расмий патент бюллетенлари билан ишлай билиш ва бу мамлакатларда қандай патент ҳужжатлари нашр этилишини билиш зарур.*

Қайд этиб ўтилганидек, *ҳар қандай ахборот қидирувини Ўзбекистоннинг патент ҳужжатлари бўйича бошлаш зарур.* Масалан, ихтиро деб кутилаётган ишланманинг янгилигини ўрганишда биз худди шундай ихтирони очиб берган Ўзбекистон патенти мавжудлигини аниқлашимиз мумкин. Бу ҳолда бошқа мамлакатларнинг патент ҳужжатлари бўйича ихтиронинг янгилигини тадқиқ қилишни давом эттириш ҳеч қандай маъно касб этмаслиги аниқ.

*Бугунги кунда Ўзбекистонда қуйидаги патент ҳужжатлари нашр этилади:*

- берилган дастлабки патент ва патентларга ихтироларнинг тавсифи;
- патент берилган фойдали моделларнинг тавсифи;
- “Расмий ахборотнома” расмий патент бюллетени, унда *рўйхатга олинган ихтиролар, фойдали моделлар, саноат намуналари, товар белгилари, ЭҲМ учун дастурлар, маълумотлар базалари ва селекция ютуқлари тўғрисидаги маълумотлар чоп этилади.*

Қайд этиб ўтамизки, берилган муҳофаза ҳужжатлари муҳофаза ҳужжати турининг ҳарфий белгиси (ихтирога патент – IAP, ихтирога дастлабки патент – IDP, фойдали моделга патент – FAP, саноат намунасига патент – SAP, саноат намунасига дастлабки патент – SDP ва товар белгисига гувоҳнома – MGU) ва бешта рақамдан иборат кетма-кет номерланадиган номерларга эга. Масалан, IDP 04452 номери ихтирога берилган 04452–сонли дастлабки патентни билдиради. *Муҳофаза ҳужжатларидан фарқли равишда талабномалар ҳар йили янгидан номерланади, бунда талабноманинг дастлабки икки рақами талабнома топширилган йилни билдиради.* Масалан, IНАР 9400582

номери бу ихтирога талабнома 1994 йилда 582-сон билан берилганлигини билдиради.

“Расмий ахборотнома” расмий бюллетени одатда қуйидагича тузилишга эга бўлади:

- биринчи бўлимларда давлат реестрида рўйхатга олинган ихтиролар, фойдали моделлар, саноат намуналари ва бошқа объектлар тўғрисидаги маълумотлар чоп этилади. Рўйхатга олинган товар белгиларининг рангли тасвирлари бюллетеннинг охирида алоҳида бўлимда келтирилади;

- кейин рўйхатга олинган лицензия шартномалари ва саноат мулкисининг турли объектларига ҳуқуқларни бериш тўғрисидаги шартномалар чоп этилади;

- сўнгра Патент идорасининг турли расмий хабарлари, интеллектуал мулк соҳасидаги турли меъёрий ҳужжатлар, битимлар чоп этилади;

- шундан сўнг патент эгалари номларининг ўзгариши, муҳофаза ҳужжатларининг амал қилишини муддатидан илгари бекор қилиш тўғрисидаги маълумотлар ва ҳоказо чоп этилади;

- охирги бўлимда ушбу бюллетенда чоп этилган объектларнинг систематик ва номер кўрсаткичлари келтирилади.

*Ҳар бир “Расмий ахборотнома” бюллетенида барча ахборотлар икки тилда: ўзбек ва рус тилларида чоп этилишини таъкидлаб ўтамиз.*

*Энди жаҳоннинг етакчи мамлакатлари патент ҳужжатларини кўриб чиқамиз.*

### **АҚШ.**

АҚШда патент берилган ихтиролар тавсифлари, қайта нашр этилган патентларга ихтиролар тавсифи, ўсимликларга патентлар тавсифи алоҳида рисола шаклида нашр этилади. Барча тавсифлар титут варағи билан нашр этилади ва унда БИМТ стандартларига мувофиқ равишда библиографик маълумотлар келтирилади. *АҚШда патентлар кетма-кет номерланишини қайд этиб ўтамиз, бунда талабномалар бир неча йилдан кейин 1000 000 номеридан сўнг яна бошидан бошлаб номерланади.* Қайта нашр этилган патентлар алоҳида номерланади, номер ёнида эса Re



(“Reissues” – қайта нашр этилган сўзининг қисқартмаси) қўшиб қўйилади.

Титул варағида патент эгасини кўрсатишда (73 коди) у ва ихтирочи ўртасидаги патент берилишидан олдинги ўзаро ҳуқуқий муносабатлар кўрсатилади:

- ўз ҳуқуқларини берган – assignor to;
- ҳуқуқларининг ярмини берган – assignor of one-half;
- даврда ҳуқуқини берган – assignor, by mense

АҚШ патент қонунчилигининг ўзига хос хусусияти шундан иборатки, кўпинча талабнома берилган санани кўрсатиш ўрнига (22 код остида) “дастлабки талабнома берилди” (original application filed) ёзуви келтирилади, бу ушбу патент дастлабки талабнома ажратилгандан сўнг берилганлигини билдиради. Илгари берилган талабнома-нинг давоми сифатида тақдим этилган талабнома бўйича “ушбу талабнома олдинги талабнома-нинг давоми” (continuation of application) ёки унинг бир қисми (continuation – in part of application) деб кўрсатилади. Одатда давом этириладиган талабномаларнинг пайдо бўлиши талабнома берувчининг ҳали охирига етказилмаган ишланма бўйича олдинроқ устуворликни сақлаб қолиш ва асосий ихтиронинг давом этаётган ишланмасини муҳофаза қилиш истаги билан боғлиқдир.

“Official Gazette of the United States Patent and Trademark Office” (АҚШ патентлари ва товар белгилари бўйича идоранинг расмий газетаси) расмий бюллетени 1872 йилдан бошлаб ҳар ҳафтада (сешанба кунлари) чоп этилади.

1971 йилдан рўйхатга олинган товар белгилари бюллетендан чиқариб олиниб, алоҳида нашр этиладиган бўлди. Бир йил мобайнида бюллетеннинг 12 жилди нашр этилади, ҳар бир жилд ўз ичига тўртта ёки бешта (ойдаги сешанбалар сонига боғлиқ ҳолда) номерни олади.

Бюллетень мазмуни бўйича учта бош қисмдан иборат:

1. Ахборот қисми, бу ерда патентларнинг ҳуқуқий муҳофазаси ва патент идораларининг фаолияти тўғрисидаги (шу жумладан суд, устуворлик низолари бўйича палата қарорлари, суд томонидан даъво билдирилган патентлар тўғрисидаги ахборот) маълумотлар келтирилади.

2. Берилган патентлар тўғрисидаги расмий эълонлар;  
3. Бюллетеннинг ушбу номерида нашр этилган патентларга номли, систематик ва географик кўрсаткичлар. Географик кўрсаткич ихтирочининг яшаш жойи бўйича гуруҳланган патентлар номерининг рўйхатидан иборат бўлади.

*АҚШнинг патент ҳужжатлари (бошқа етакчи индустриал давлатлардаги каби) нафақат қоғозларда, балки оптик дискларда ҳам эълон қилинади, шунингдек АҚШда патент ахборотининг электрон маълумотлар базалари ҳам мавжуд бўлиб, улардан Интернет орқали фойдаланиш мумкинлигини эслатиб ўтамиз.*

### Буюк Британия.

Буюк Британияда ихтиролар тавсифининг икки тури: дастлабки экспертиза ўтказилгандан сўнг эълон қилинадиган талабномалардаги (устуворлик санасидан бошлаб 18 ойдан кейин чоп этилади) ихтироларнинг тавсифи ва патент берилган ихтироларнинг тавсифи.

Талабномада кўрсатилган ихтиронинг тавсифига № 2000001 дан бошлаб номер берилади, бу номер кейинчалик бериладиган патентга ҳам қўйилади (агар патент берилса). Муҳофаза ҳужжати берилган ихтиронинг тавсифи ўз ичига титул варағини олади, унда БИМТ стандартига мувофиқ равишда икки хонали рақамли кодларни кўрсатган ҳолда библиографик маълумотлар, ихтиро реферати ва асосий чизма келтирилади.

Талабномаларни рўйхатга олиш номери етти рақамдан иборат бўлиб, биринчи иккита рақам талабнома берилган йилни, кейинги бешта рақам эса ҳар бир йил учун №00001 дан бошланадиган талабноманинг тартиб номерини кўрсатади.

“Official Journal (Patents)” расмий патент бюллетени 1889 йилдан бошлаб ҳар ҳафтада нашр этилади. Бюллетень қуйидагича тузилишга эга:

1. Ахборот қисми, бу ерда расмий характерга эга бўлган маълумотлар чоп этилади;

2. Кейин Буюк Британиянинг Патент идорасига келиб тушган талабномалар тўғрисидаги маълумотлар чоп этилади;

3. Номерлар ва систематик кўрсаткичлари;

4. Бюллетень патентларнинг ҳуқуқий мақомидаги ўзгаришлар тўғрисидаги маълумотларни чоп этиш билан тугалланади.

### Германия

ГФРнинг Патент идораси ихтиролар тавсифи, патент бюллетенлари ва кўрсаткичларни чоп этади. Барча чоп этиладиган патент ҳужжатлари ягона қоидалар асосида тузилади ва БИМТ стандартларига мувофиқ индексацияланган библиографик маълумотларни ўз ичига олади.

ГФР патент бюллетени “Patentblatt” ҳар ҳафтада чиқади ва Германияда патентланган ихтиролар ва фойдали моделлар, шунингдек Европада берилган талабномалар ва патентлар ҳамда халқаро талабномалар тўғрисидаги маълумотларни ўз ичига олади. У олти қисмдан иборат бўлади:

1. Offenlegungen – моҳияти бўйича экспертиза ўтказилган олдин эълон қилинган танишиш учун очиқ талабномалар;

2. Bekanntgemachte patentanmeldungen – оммага билдириш учун моҳияти бўйича экспертизадан ўтказилгандан сўнг чоп этилган талабномалар

3. Erteilte patente – берилган патентлар;

4. Gebrauchsmustern – фойдали моделлар;

5. Europäische anmeldungen und patente – Европа талабномалари ва Германияда муҳофазаланиши кўрсатилган патентлар;

6. Internationale anmeldungen – халқаро талабномалар.

### Япония

Япония патент ҳужжатларининг ўзига хос хусусияти шундан иборатки, ихтироларнинг тавсифлари алоҳида брошюралар шаклида эмас, тармоқ сериялари бўйича муҳофаза ҳужжатларининг айрим турларига тавсифлар тўплами шаклида чоп этилади, хусусан:

• “Токкё Кохо” тўплами, унда талабномалар тўғрисидаги маълумотлар чоп этилади. Тўпламнинг муқоваси оқ ранг-далигини қайд этиб ўтамиз;

• “Кокай Токкё Кохо” тўплами (муқоваси кулранг) – та-  
лабномалари экспертизадан ўтказиш учун ажратилган  
ихтироларнинг тавсифлари чоп этилади;

• “Дзицуё Син’ан Кохо” тўплами (муқоваси пушти ран-  
гда) – фойдали моделларнинг тавсифларини ўз ичига ола-  
ди);

• “Сехё Кохо” тўплами (муқоваси сариқ рангда) товар  
белгилари тўғрисидаги маълумотларни чоп этади;

• “Исё Кохо” тўплами (муқоваси ҳаво рангда) ўз ичига  
саноат намуналари тавсифларини олади

• “Токкете Кохо” тўплами патентларнинг давлат  
рўйхатга олиш номери бўйича кўрсаткичларидан иборат  
бўлади.

*Энди патент ахборотини қидиришнинг асосий усулла-  
рини кўриб чиқамиз.*

Одатда, қуйидаги усуллардан кенг фойдаланилади:

1. Мавзувий ёки предметли қидириш. Масалан, ушбу  
қидириш турида техника даражасидан шу ихтиро билан  
ўхшаш техник ечимлар аниқланади, қидириш бирор–бир  
қизиқарли техник белгилари ёки ўлчамлари бўйича амал-  
га оширилади.

2. Номли қидириш. Бундай қидириш муайян фирма-  
нинг техниканинг бирор–бир соҳаси (соҳалари)даги ихти-  
росини аниқлаш зарур бўлган ҳолларда ўтказилади. Бун-  
дан ташқари, муайян ихтирочининг фаолияти тўғрисида  
ахборот олиш жуда муҳим ва ҳоказо. Номли қидириш  
нафақат техник, балки тижорат қимматига ҳам эга бўли-  
ши равшандир;

3. Ҳужжатнинг расмий белгилари, масалан ҳужжат  
номери, устуворлик санаси, ҳужжатнинг чоп этилиши ва  
тури (патент, талабнома, фойдали модель) бўйича қиди-  
риш. Масалан, ихтиронинг патентга лаёқатлигини тадқиқ  
этиш, объектнинг патент софлигини баҳолаш (тўлиқроқ  
кейинги бобга қаранг)да ушбу қидириш усулидан фойда-  
ланилади.

Биз илгари қайд этиб ўтганимиздек, бугунги кунда па-  
тент қидирувининг энг тезкор воситаси жаҳон патент  
маълумотлари базаларида Интернет орқали қидирув олиб  
боришдир. Шунинг учун мисол тариқасида Европа Патент

The European Patent Office **esp@net**

Search in patents throughout the world.  
Use the form below to enter your search criteria.

<input type="checkbox"/> Title	eg Hair
<input type="checkbox"/> Title or Abstract	eg Angstrom
<input type="checkbox"/> Publication Number	eg WO9009428
<input type="checkbox"/> Application Number	eg DE199103198
<input type="checkbox"/> Priority Number	eg WO1986/01925
<input type="checkbox"/> Publication Date	eg 19870131
<input type="checkbox"/> Applicant	eg Motorola
<input type="checkbox"/> Inventor	eg Smith
<input type="checkbox"/> EC Classification	eg G07H1/00AD
<input type="checkbox"/> IPC Classification	eg H03M1/12

Search | Clear

The European Patent Office **esp@net**

**espace**

Quick Searches

- Patent Facts
- Patent Abstracts
- Patent Applications
- Patent Assignments
- Patent Status
- Patent Classification

Europe's Network of patent databases

Use the esp@net network to search:

- Patent applications in their original languages from
  - The European Patent Office (EPO)
  - The World Intellectual Property Org (WIPO)
- Patent applications with an English abstract and title from
  - Worldwide - 20 million documents
  - Asian

Patent Abstracts  
150 million pages  
available in facsimile form



идораси (ЕПИ) маълумотлар базаларида патент ахбороти-ни қидириш усуллари кўриб чиқамиз.

*Ушбу маълумотлар базалари билан ишлаш қуйидаги босқичлардан иборат:*

1. Маълумотлар базаларига уланиш. Маълумотлар базаларига <http://www.epo.org> манзилени териб ёки бево-сита [http:// ep.espacenet.com/](http://ep.espacenet.com/). ЕПИ веб сайти орқали чиқиш мумкин. Маълумотлар базаларига улангандан сўнг компьютерда 12-расмда кўрсатилган “B1 -es@cenet-your gateway to patents” бети пайдо бўлади. Маълумотлар ба-залари билан нафақат инглиз, балки немис ва француз тилларида ишлаш мумкинлигига эътиборни қаратамиз;

2. Фойдаланувчига учта фаол дарча таклиф этилади:

• **Simple Text** – мавзуйий ва предметли қидириш учун;

• **View a patent application** – номерлар бўйича қидириш

учун;

• **Company name search** – ном бўйича қидириш учун.

Қўйилган қидириш вазифасига боғлиқ ҳолда тегишли қидириш топшириқлари тўлдирилади ва Search босила-ди.

3. Агар кенгайтирилган мезонлар сонидан фойдаланиб қидириш ўтказилиши зарур бўлса, қуйироқда кўрсатил-ган, масалан, “Worldwide – 30 million documents” босила-ди. Бунда 13-расмда кўрсатилган қидириш саҳифаси пай-до бўлади.

Бу ерда фаол дарчаларга биздаги мавжуд қидириш ме-зонларини киритиш мумкин. Масалан, агар бизнинг ва-тандошимиз ихтирочи Зариф Таджибоевнинг қандай та-лабнома ёки патентлари борлигини кўрмоқчи бўлсак (маълумот учун шунини айтиб ўтамизки, у РСТ тизими бўйича халқаро талабнома берган биринчи ўзбек ихтиро-чиси) тегишли дарчада лотин ҳарфлари билан унинг исми ва фамилиясини териш кифоя. Бундай қидириш натижа-лари 14-расмда кўрсатилган.

4. Энди топилган ҳар қандай талабнома ёки патентлар, масалан, EP0794277 патентини кўриб чиқиш мумкин. Агар биз буни танласак, “B2-esp@cenet – Document Viewer Navigation” саҳифасини кўрамиз (15-расмга қаранг).



Бу ерда патентнинг тўлиқ библиографик маълумотлари ва реферат келтирилади. Юқорида кўрсатилган фаол менюдан фойдаланиб ихтиро тавсифи (Desc), формула (Claims) ва чизмалар (Drawing) ни кўриш мумкин.

5. Агар биз WO9616219га боссак Бутунжаҳон интеллектуал мулк ташкилотининг маълумотлар базалари билан алоқа ўрнатамиз ва ушбу халқаро талабноманинг факсимил тасвирини кўришимиз мумкин.

6. Хулосада шуни таъкидлаймизки, барча излаб топилган патент ахбороти кейинчалик таҳлил қилиш, принтерда босиб чиқариш ва ҳоказо учун компьютернинг қаттиқ дискеталарида сақланиши лозим.

### Назорат саволлари

1. Патент ахбороти нима, ҳозирги замонда патент ахборотининг аҳамиятини кўрсатиб беринг?

2. Патент ахбороти шартли равишда қандай ахборот ресурсларига бўлинади?

3. Патент ҳужжатларининг асосий хусусиятларини кўрсатинг.

4. Патент ҳужжатларининг қандай турлари мавжуд?

5. Патент бюллетенларида қандай ахборот чоп этилади?

6. Патент ахборотига ишлов бериш ва сақлаш учун қандай ахборот элтувчилардан фойдаланилади?

7. Халқаро патент классификацияси (ХПК) нима учун зарур?

8. ХПК қандай бўлимлардан иборат, унинг тузилишини кўрсатинг?

9. ХПК рукнлари матни қандай тузилади?

10. ХПК да дурагай тизимлар нима?

11. ХПК бўйича индексациялаш қоидаларини кўрсатинг.

12. Библиографик маълумотларнинг унификациялашган тизими, ИНИД кодлари нима учун зарур?

13. Ўзбекистон, етакчи хорижий мамлакатлар патент ҳужжатлари тўғрисида гапириб беринг.

14. Патент ахбороти маълумотлар базалари билан қандай ишланади?



## Х боб. ПАТЕНТ ТАДҚИҚОТЛАРИ

### 10.1. Патент тадқиқотларининг турлари

Олдинги бобда патент ахборотининг муҳим аҳамияти ва илмий-тадқиқот, ишлаб чиқариш ва бошқа лойиҳаларни амалга оширишда патент тадқиқотларини ўтказиш зарурлиги баён этилганди.

*Патент тадқиқотлари деганда техника даражаси ва техника объектларининг ривожланиш йўналишлари, уларнинг патентга лаёқатлилиги ва патент софлигини тадқиқ қилиш тушунилади.* Патент тадқиқотлари патент ҳужжатлари ва патент билан боғлиқ бошқа адабиётлар асосида ўтказилади.

Патент тадқиқотларининг асосий вазифалари яратилаётган техник ечимлар ва технологияларни ўз вақтида баҳолаш, потенциал интеллектуал мулк объектларини аниқлаш, уларнинг патентга лаёқатлилиги ва тижорат аҳамияти (лицензияларни сотиш ёки ишлаб чиқаришни ташкил қилиш имкониятлари)ни баҳолаш, энг яқин аналог рақобатчиларини қидириш ва ўрганиш, технология, товарларнинг асосий афзалликларини ҳам техник, ҳам таннарх жиҳатдан қиёсий баҳолаш ва бошқалардан иборат.

*Вазифасига кўра патент тадқиқотларининг қуйидаги типларини ажратиб кўрсатиш мумкин:*

1. Техника даражасини тадқиқ қилиш. Бу тадқиқотлар жараёнида танланган техника соҳасидаги техник ечимлар (талабномалар, патентлар) тўғрисидаги ахборот қидирилади ва таҳлил қилинади. Бундай тадқиқотлар янги илмий-техник ишланмалар ва технологиялар яратилаётганида, патент олиш учун талабномалар расмийлаштирилганида ва бошқа ҳолларда ўтказилади. Таклиф қилинаётган технологияни объектив баҳолаш, лицензия битимларини имзолаш масалаларини ишлаб чиқиш ва бошқа ҳолларда ҳам техника даражасини тадқиқ қилиш мумкин. *Техника даражасини тадқиқ қилишда, одатда, сўнгги йиллардаги ҳужжатлар бўйича иш олиб борилади, сўнгги йиллар дейилганда ушбу соҳадаги техник ечимларнинг ўртача янгиланиш муддати назарда тутилади.* Ўрта-

ча муддат, масалан, патентлар амал қилишининг ҳақиқий муддатлари тўғрисидаги маълумотларни ўрганиш йўли билан белгиланиши мумкин;

2. Яратилаётган ихтироларнинг патентга лаёқатлигини баҳолаш. Бундай тадқиқотлар ихтироларни патентлаш бўйича ҳар қандай тадбирлардан олдин ўтказилиши керак. *Тадқиқотнинг мақсади потенциал ихтиронинг патентга лаёқатлилиқ мезонларига мослигини текшириш, асосан унинг янгилиги, имкон қадар ихтиро даражасини баҳолаш ҳисобланади.* Бу, масалан, Ўзбекистон ёки бошқа муайян мамлакатларда ихтиро учун муҳофаза ҳужжатларини олиш истиқболини баҳолашга имкон беради. Ишончли натижалар олиш учун патент қидируви тўлиқ ўтказилиши зарур. Патент қидируви жараёнида саноати ривожланган мамлакатларнинг патент ҳужжатларини кўриб чиқиш, тавсия этилаётган қидирув чегараси (ретроспективлик) 15 йилдан кам бўлмаслиги (юқори чегара йўқ, у мазкур мавзу бўйича материаллар биринчи марта нашр этилган вақтдан бошлаб белгиланиши мумкин) мақсадга мувофиқдир.

Ўтказилган тадқиқотларнинг натижаларига кўра ихтиро формуласи ёки тавсифини ўз вақтида, яъни талабнома беришгача тўғрилаш, баъзан салбий натижалар олинган, масалан, ихтиронинг янгилигини инкор этувчи нашрлар топилган ҳолларда эса кучсиз ечимлиги олдиндан маълум бўлган ишланмаларни патентлашдан воз кечиш мумкин. Масалан, бунда хорижий патентлашдан воз кечиш ортиқча маблағ, вақт ва кучни беҳуда сарфлашнинг олдини олади.

Қайд этиб ўтамиз, талабнома берувчилар ўтказадиган патент тадқиқотлари миллий патент идораларининг патент экспертизаси ўрнини босмайди, шунинг учун уларнинг натижалари фақат баҳолаш учун хизмат қилади ва албатта патент берилишини кафолатламайди. *Бироқ, олинган натижаларнинг ишончилиги патент қидирувини синчковлик билан ўтказиш даражасига тўғри мутаносиб;*

3. Патент софлигини тадқиқ қилиш. Бундай тадқиқотларнинг мақсади экспорт қилинаётган маҳсулот ёки технологиянинг амал қилаётган бошқа патентлар таъсирига тушиш ёки тушмаслигини текширишдан иборат.

*Патент софлиги техника объектининг юридик хусусияти бўлиб, мамлакат ҳудудида амал қилаётган патентлар ҳуқуқларини бузмасдан ушбу мамлакатда техника объектидан эркин фойдаланиш мумкинлигини билдиради, дейиш мумкин.*

Ихтиронинг патентга лаёқатлилиги, яъни унга патент олинishi асло унинг патент софлигини англатмайди. Масалан, икки электродли чироқ патентланган объект ҳисобланса, бу соҳадаги кейинги ихтиро – уч электродли чироқ патент олинishi мумкин бўлган патентга тўла лаёқатли ечим ҳисобланади. Бироқ, бу ихтиродан фойдаланиш икки электродли чироқ учун олдинги патентнинг амал қилишини бузиши муқаррар, чунки уч электродли чироқ учун ихтиро формуласи икки электродли чироқнинг тузилишига оид барча белгиларини ўз ичига олади.

Масалан, бир мамлакатда патент софлигининг мавжуд эмаслиги ўша давлатда маҳсулот сотиш истиқболлари учун жиддий тўсиқ бўлиши мумкин. *Шунинг учун бундай ҳолатларни аввалроқ аниқлаш бу омилларни олдиндан ҳисобга олиш ва тегишли қарши чоралар ишлаб чиқишга имкон беради.* Масалан, бундай вазиятдан чиқиш учун ушбу халақит бераётган патент учун лицензияни сотиб олиш, патент эгаси билан музокаралар жараёнида бошқа ўзаро фойдали ечимларни ҳам топиш мумкин;

4. **Ҳуқуқий ҳолатни аниқлаш бўйича қидирувлар.** Қайд қилиб ўтганимиздек, патент софлигининг мавжуд эмаслиги экспорт йўлида жиддий тўсиқ бўлиши мумкин. Лекин фақат рақобатчиларнинг амал қилаётган патентлари хавф солиши мумкин (амал қилмайдиган патент ҳеч қандай кучга эга эмаслиги шубҳасиздир). Шунинг учун муайян санага патентлар ёки нашр қилинган патент талабномаларининг ҳуқуқий ҳолати тўғрисидаги ахборотни доимо олиб туриш ўта муҳимдир. Эслатиб ўтамиз, *патентнинг амал қилиши унинг муддати тугагани, бож тўланмаганлиги, патент эгасининг ўзи воз кечиши ёки суд ҳукми бўйича патентнинг бекор қилиниши сабабли тўхтатилиши мумкин.* Шундай замонавий ахборотнинг олинishi аниқ патентнинг тижорат қимматини объектив баҳолашга имкон беради, бу эса экспорт қилиш ёки лицензия бити-

мини имзолаш бўйича музокараларда тўғри қарор қабул қилишга кўмаклашади;

5. Ном ва фирма бўйича тадқиқотлар. Бундай тадқиқотлар жараёнида муайян бозордаги рақобат шароитлари ўрганилади, етакчи рақобатчи фирмалар ёки потенциал ҳамкорлар, лицензияларнинг сотувчи ёки харидорлари аниқланади ва ҳоказо. Ўтказилаётган патент тадқиқотлари турли техника соҳалари ва маҳсулотни сотиш бозорларидаги ички ва хорижий рақобатни мониторинг қилишнинг энг самарали воситаси ҳисобланади;

6. Аналог патентларни аниқлаш. Қидирувнинг бу типи ўхшаш патентлар мавжудлиги аниқланган мамлакатлар ҳудудларидаги фирмаларнинг тижорат манфаатларини белгилаш учун ўтказилади.

*Турли мамлакатларда нашр қилинган ва айнан бир ихтиронинг ўзи тўғрисидаги ахборотларни ўз ичига оладиган ҳужжатлар ўхшаш ҳужжатлар дейилади.*

Шунингдек, патент талабномаси берилган ёки нашр қилинган мамлакатларни топиш; техника даражаси бўйича ҳужжатлар рўйхатини олиш ёки қизиқарли қарши ҳужжатларни топиш; ихтиронинг тижорий аҳамиятини баҳолашда (масалан, турли мамлакатларда нашр қилинадиган патент ҳужжатларининг сони бўйича ва ҳоказо) ўхшаш патентларни қидиришдан фойдаланилади.

7. Технологик фаолликни тадқиқ қилиш. Техниканинг маълум соҳасидаги талабнома ва патентлар сонининг динамикасини таҳлил қилиб, ушбу маҳсулот бозорининг ривожланиш йўналишини баҳолаш, ўрганилаётган мамлакатнинг иқтисодий, шу жумладан техник ва ишлаб чиқариш тараққиёти динамикасини прогнозлаш мумкин. *Масалан, маълум мавзу бўйича талабномалар сонининг ўсиши бу соҳадаги бозорнинг ривожланганлиги, муайян товарларга талабнинг ошганлигидан далолат беради.* Талабномалар сонининг камайишига бу соҳадаги бозорнинг тўлганлиги ёки тадбиркорликни ривожлантириш учун шароитларнинг ёмонлашганлиги сабаб бўлиши мумкин. Қайд этиб ўтамизки, талабнома ва патентлар динамикаси инновация секторининг ривожланиш кўрсаткичининг яққол намунаси ҳисобланади (инновациялар тўғрисида

тўлиқроқ XV бобга қаранг), бу эса инвесторларга ишлаб чиқаришнинг бу тармоғига (ёки аниқ бир давлатга) ўз пулини қўйиш ёки қўймаслик тўғрисидаги энг ҳаққоний ахборотни беради.

*Патент тадқиқотларининг натижалари бозордаги муайян вазиятдан келиб чиққан ҳолда интеллектуал мулк объектларини муҳофазалаш стратегияси, корхона технологик ва стратегик тараққиётининг келгуси йўналишларини тўғри танлаш, маҳсулот маркетингининг оқилона режасини ишлаб чиқишга имкон беради.*

## 10.2. Патент тадқиқотларини ўтказиш босқичлари

*Патент тадқиқотларининг мақсадлари турличалигига қарамай уни ўтказишни расман бир неча босқичга бўлиш мумкин:*

1. Патент тадқиқотлари ўтказиш учун топшириқ ишлаб чиқиш;
2. Ахборотни қидириш регламентини ишлаб чиқиш;
3. Патент ахборотини қидириш ва танлаш;
4. Танлаб олинган ахборотни тартибга солиш ва таҳлил қилиш;
5. Натижаларни умумлаштириш ва патент тадқиқотлари тўғрисида ҳисобот тузиш.

*Юқорида кўрсатилган патент тадқиқотларининг босқичларини кўриб чиқамиз.*

1. Патент тадқиқотлари ўтказиш учун топшириқ ишлаб чиқиш. Бу босқичда патент тадқиқотлари ўтказишда бажарилиши зарур ишлар мазмуни, масалан, ихтиронинг патентга лаёқатлилигини баҳолаш ёки объектнинг патент софлигини аниқлаш ва ҳоказолар, масъул ижрочилар ва ишларни бажариш муддатлари аниқланади.

2. Ахборотни қидириш регламентини ишлаб чиқиш. Қидириш регламенти патент ҳужжатлари фонди ва патентга тааллуқли бошқа адабиёт бўйича қидирувни ўтказиш соҳасини аниқловчи ҳатти-ҳаракатлар дастуридан иборат. Қидирув регламентининг намунавий (типовой) шаблони

16-расмда келтирилган. Одатда, регламентни ишлаб чиқиш қўйидаги тартибларни ўз ичига олиши керак:

• қидирув предметини аниқлаш. Қидирув предмети муайян патент тадқиқотларининг вазифалари, объект категорияси (қурилма, усул, модда)дан келиб чиққан ҳолда, шунингдек қайси элементлар, параметрлар, хусусиятлар ва бошқа тавсифлар тадқиқ қилиниши кўзда тутилиши билан белгиланади. Масалан, агар патент тадқиқотларининг мавзуи қурилма бўлса, умуман олганда қурилманинг ўзи (умумий тузилиши, принципал схемаси), қурилманинг ишлаш тамойили (усули), уни тайёрлашда фойдаланиладиган алоҳида бўғинлар ва деталлар, материаллар, қурилма қўлланиши мумкин бўлган соҳалар ва ҳоказо қидирув предмети бўлиши мумкин. Қидирув предметини имкон қадар аниқ ва ХПТ тегишли рукнларининг номларига яқинроқ ифодалаш муҳимдир. *Кейинги ахборот қидирувини осонлаштирадиган муҳим сўзлар ва сўз бирикмаларини аниқлаш ҳам фойдали бўлади;*

• қидирув мамлакатларини аниқлаш. Қидирув мамлакатини танлашда ҳам патент тадқиқотларини ўтказиш вазифаларига амал қилинади. Масалан, патент софлигини тадқиқ қилишда патент эгаларининг ҳуқуқлари бузилмаслиги керак бўлган мамлакатлар бўйича қидирув олиб борилади. Мамлакатлар доираси маҳсулот экспортининг географияси ёки лицензия битимининг шартлари ва бошқалар билан ҳам белгиланиши мумкин. Қидирув мамлакатлари сифатида техниканинг ушбу соҳасида етакчи ўринларни эгаллаб турган мамлакатларни танлаш керак. *Таъкидлаб ўтамизки, барча ҳолатларда Ўзбекистон қидирув мамлакати бўлиши шарт.* Техник объектнинг патентга лаёқатлилигини тадқиқ қилиш учун мамлакатларни танлашда ушбу мамлакат патент қонунчилигининг хусусиятларидан келиб чиқиш керак. Масалан, ихтиронинг маҳаллий янгилик шартларига мос келиши талаб қилинса, бу мамлакатнинг патент ҳужжатлари бўйича қидирув билан чекланиш мумкин. Жаҳон бўйича янгилиги талаб қилинган ҳолатда эса қидирув камида қўйидаги мамлакатлар бўйича ўтказилиши керак: Буюк Британия, Германия, Россия, АҚШ, Франция, Швейцария, Япония, шу-

## Қидирув регламенти

Мавзу номи:

Топшириқ олинган сана ва рақами:

Ахборот қидирувининг мақсади:

Қидирувнинг бошланиши:

Қидирувнинг якуланиши:

Қидирув предмети	Қидирув мамлакати	Қидирув ўтказиладиган ахборот манбалари				Қидирувнинг ретроспектив- лилиги	Ахборот базасининг номи
		Патентга		Патент оид			
		Номи	Тасниф руқни	Номи	Тасниф руқни		
1	2	3	4	5	6	7	8

16-расм. Қидирув регламентининг шаблони

нингдек Канада, Австралия, техниканинг ушбу соҳаси энг ривожланган бошқа мамлакатлар;

- қидирув чуқурлигини аниқлаш. Ахборотнинг қидирув чуқурлиги патент тадқиқотларининг вазифаларига боғлиқ. Олдинги бўлимда қайд этиб ўтилганидек, патент қидируви, одатда, камида 15 йиллик чуқурликда, техниканинг янги соҳалари учун эса биринчи нашрлар пайдо бўлган вақтдан бошлаб ўтказилади. Патент софлигини тадқиқ қилишда қидирув чуқурлиги патентнинг қидирув мамлакатада амал қилиши билан белгиланади;

- таснифлаш индексларини аниқлаш. Ахборот қидирувини тўғри ўтказиш учун ҳар бир қидирув предмети бўйича таснифлаш рукнларини аниқлаш зарур. Қидирув соҳасининг асосий тавсифи сифатида Халқаро патент таснифи рукнининг индексларидан фойдаланилади. Бироқ, қидирув мамлакатларида патент ахборотининг асосий қисми Миллий таснифлаш тизимларига мувофиқ таснифланса (масалан, АҚШда), қидирув самарадорлигини ошириш учун қидирув предметини ХПТга қўшимча равишда ушбу Миллий таснифларга мувофиқ ҳам таснифлаш зарур. Патент тадқиқотларининг объекти саноат намунаси сифатида муҳофаза қилиниши мумкин бўлган ҳолатда ва саноат намуналари учун ҳужжатлар фонди бўйича қидирувни ўтказиш зарур бўлганида СНХТ – Саноат намуналарининг халқаро таснифи индекслари ҳам аниқланади;

- ахборот манбаларини танлаш. Ахборот манбалари, шу жумладан муайян патент фондлари, маълумотлар базалари мамлакатда ахборот манбаларининг мавжудлиги; ахборот манбаининг эълон қилиниш тезлиги; манбанинг ахборотга бойлиги; манбадаги ахборотнинг тавсифи ва шу каби омилларни ҳисобга олган ҳолда танланади.

3. Ахборотни қидириш ва танлаш. Мазкур босқич қидирув регламентида белгиланган ишларни амалий бажаришдан иборат. Ахборотни танлаш мезонлари унинг қидирув предмети ва вазифалари релевантлиги (белгилар мажмуаси бўйича ўхшашлиги) ҳисобланади. Масалан, техника даражаси ва аниқ турдаги техниканинг ривожланиш тенденцияларини тадқиқ қилиш учун ахборотни танлаш-



да: битта функциянинг ўзини бажаришга мўлжалланган объектларнинг амал қилиш тамойилини тавсифловчи техник ечимлар; объектнинг техник-иқтисодий кўрсаткичларига сезиларли таъсир кўрсатадиган ечимлар; техник-иқтисодий кўрсаткичлар тўғрисидаги ахборот ва бошқалар бундай мезонлар бўлиши мумкин. Техник ечимларнинг янгилигини тадқиқ қилишда уларнинг техник моҳияти (муҳим белгилари) ва фойдаланганда эришиладиган натижаларнинг ўхшашлиги мезон сифатида хизмат қилади. Патент софлигига тадқиқот ўтказилганида даставвал тегишли муҳим белгилардан иборат техник ечимлар ажратиб олинади, шундан сўнг танлаб олинган патентларнинг ҳуқуқий мақомини белгилаш учун маълумотлар қидирилади, бу аввало, у ёки бу патент амал қилиши ёки қилмаслигини аниқлаш учун қилинади. Барча танлаб олинган материаллардан кейинчалик қайта ишлаш учун нусха олинади.

4. Танлаб олинган ахборотни тартибга солиш (системлаштириш) ва таҳлил қилиш. Ахборот кейинчалик таҳлил қилишни осонлаштириш учун тартибга солинади. Одатда, тартибга солиш уч босқичда амалга оширилади:

- даставвал, муҳим бўлмаган маълумотларни чиқариб ташлаш ҳисобига танлаб олинган ахборот қисқартирилади ва зичлаштирилади;

- кейин ҳар бир танлаб олинган ҳужжатга реферат тузилади, у камида библиографик маълумотларни, кўпи билан эса – ихтиронинг тўлиқ баёни, унинг ҳуқуқий мақоми тўғрисидаги маълумотлар, рақобатчиларнинг ҳуқуқларни низолашиши, мутлақ ҳуқуқларнинг бошқа шахсларга берилиши, формула ёки баёнига кейинги ўзгартиришлар киритиш, баён матнида экспертлар ва талабнома берувчининг ўзи келтирган патент учун далиллар ва бошқа далиллар ва шу кабиларни ўз ичига олиши мумкин;

- тартибга солишнинг сўнгги босқичи маълум асослар, масалан: чиқарилаётган объектлар типлари, мамлакатлар, фирмалар ва чиқариш йиллари, техник кўрсаткичлар ва бошқалар бўйича ахборотни тартибга солиш ҳисобланади.

Тартибга солинган маълумотлар статистик қайта ишланади ва таҳлил қилинади. Масалан, ўтказилаётган тадқиқотнинг вазифаларига мувофиқ объектларнинг турли техник-иқтисодий тавсифлари қиёсий таҳлил қилинади, тадқиқ қилинаётган кўрсаткичларнинг динамик қаторлари қурилади, мисол учун, йиллар бўйича турли фирмаларни патентлаш динамикаси, техниканинг аниқ соҳасидаги етакчи ташкилотлар (фирмалар), ушбу техника соҳасидаги техник фаоллик, аналог патентларнинг мамлакатлар бўйича тақсимланиши ва бошқалар аниқланади. Таҳлил натижалари жадвал, график, диаграммалар кўринишида тақдим этилиши мумкин.

5. Натижаларни умумлаштириш ва патент тадқиқотлари тўғрисида ҳисобот тузиш. Ахборот таҳлил қилингандан сўнг олинган натижалар умумлаштирилади ва ҳисоботлар кўринишида расмийлаштирилади. Ҳисобот, одатда, қуйидаги ахборотни ўз ичига олиши керак:

- тадқиқот предмети, муайян объект номи;
- қидирув ўтказилган мамлакатлар рўйхати;
- қидирув ўтказилган ахборот манбалари, қидирув чуқурлиги, аниқланган ҳужжатлар миқдори;
- танлаб олинган ҳужжатлар;
- тадқиқ қилинаётган объектларнинг муҳим белгилари ва техник тавсифлари, патентларнинг амал қилиш муддатлари (патент софлигини тадқиқ қилишда) ва ҳоказо;
- аниқ хулосалар, аниқланган тенденциялар, амалий тавсиялар ва ҳоказо.

РСТ бўйича халқаро қидирув тўғрисидаги ҳисобот асосида ишлаб чиқилган патент тадқиқотлари тўғрисидаги ҳисоботнинг типовой шакли қуйида мисол тариқасида кейинги бетда келтирилган (РСТ тўғрисида тўлиқ маълумот олиш учун XII бобга қаранг).

*Хулосада шунини таъкидлаб ўтамизки, асосий фикр-мулоҳазаларни тушунтириш учун ҳисоботга график, диаграмма ва жадваллар илова қилиниши мумкин.*

**Патент тадқиқоти тўғрисида  
ҲИСОБОТ**

Патент тадқиқоти бошланган сана:		
Патент тадқиқотининг тугаши:		
Патент тадқиқотининг мақсади:		
Қидирув предмети (объект, унинг таркибий қисмлари, муҳим белгилари, муҳим сўзлар ва ҳоказо)		
Қидирув мамлакатлари:		
Рестроспективлик:		
Таснифлаш индекслари (ХИТ, НКИ, УДК): (Асосий ва қўшимча қидирув соҳасини аниқлаш мумкинлигини қайд этамиз)		
Қўриб чиқилган ахборот манбалари (патент ҳужжатлари, патентга тааллуқли адабиёт, ахборот маълумотлари базалари ва ҳоказо)		
Қидирув предметиға тегишли ҳужжатлар		
Категория	Ҳужжат номи, қидирув предметиға тегишли қисмларини (керак бўлганида) кўрсатган ҳолда	Қидирув мақсадларига тегишлилиги
1	2	3
*Далилий ҳужжатларининг алоҳида категориялари	«Т» –халқаро бериш санасидан ёки устуворлик самасидан кейин нашр қилинган ва талабномани қораламайдиган, лекин ихтиро асосланадиган тамойил ёки назарияни тушуниш учун келтирилган анча кейинги ҳужжат.	
«А» техника даражасини аниқловчи ва ўта релевант ҳисобланмайдиган ҳужжат.	«Х» –қидирув предметиға энг яқин алоқада бўлган ҳужжат: талабнома берилган ҳужжат алоҳида олинган ҳужжатга нисбатан янги ва ихтиро даражасига эга эмас.	
«Б» –анча илгариги, лекин халқаро талабнома берилган санада ёки ундан кейин нашр қилинган ҳужжат.	«У» –қидирув предметиға энг яқин алоқадор бўлган ва талабнома берилган ихтиропинг ихтиро даражасини техниканинг ушбу соҳасида билимларга эга шахс учун бир ёки бир неча ҳужжатлар билан бирга очиқчасига қораловчи ҳужжат	
«Л» –устуворлик даъво(лар)ни шубҳа остига қўядиган ёки бошқа далилий ҳужжатни белгилаш ҳамда бошқа (кўрсатилганидек) мақсадларда келтирилган ҳужжат.	«&» –аналог патент ҳисобланган ҳужжат.	
«О» –оғзаки очиб бериш, фойдаланиш, экспонатга қўйишга тегишли ҳужжат.		
«Р» –халқаро талабнома бериш санасига, лекин суралётган устуворлик санасидан кейин нашр қилинган ҳужжат		
Хулосалар: (тадқиқот натижалари, ваазифалар ютуқлари ва ҳоказо)		
Хисоботни тасдиқлаш		
Мазкур ҳисобот _____ бетдан ибрат	Ҳисоботга _____ варақ _____ нусхада ҳужжатларнинг нусхалари илова қилинган	
Ижро этувчи ташкилот	Ваколатли шахс имзоси	

## Назорат саволлари

1. Патент тадқиқотлари нима?
2. Сиз қандай патент тадқиқотлари типларини биласиз?
3. Техника объектнинг патент софлиги нима?
4. Ном ва фирма бўйича тадқиқотлар нима учун зарур?
5. Технологик фаоллик тадқиқотлари қандай ўтказилади?
6. Патент тадқиқотлари қандай босқичлардан иборат?
7. Қидирув регламенти қандай ишлаб чиқилади?
8. Мамлакатлар ва қидирув чуқурлиги қандай мезонлар билан белгиланади?
9. Ахборотлар қандай тартибга солинади ва таҳлил қилинади?
10. Ўтказилган патент тадқиқотлари тўғрисидаги ҳисоботлар қандай тузилиши ҳақида гапириб беринг?

## **XI боб. ИХТИРО ВА САНОАТ НАМУНАЛАРИНИ ХОРИЖИЙ ПАТЕНТЛАШ**

### ***11.1. Ихтироларни хорижий патентлашнинг асосий тамойил ва механизмлари. Саноат мулкани муҳофаза қилиш бўйича Париж Конвенцияси тартиблари***

Олдинги бўлимларда баён этилганидек, патент қатъий чегараланган ҳудудларда амал қилади. Шунинг учун ихтирони (шунингдек саноат мулканинг бошқа объеклари-ни) хорижда ҳимоя қилиш учун хорижий патентлашни амалга ошириш, яъни уларни бошқа давлатларда патентлаш зарур.

*Хорижий патентлаш, одатда, қуйидаги мақсадларда амалга оширилади:*

1. Товар ва технологиялар экспортини ҳимоя қилиш учун. Экспорт мамлакатада патентлаш экспорт қилувчи фирмага ушбу бозорни ўз товар (буюм)лари билан мустақам эгаллашини таъминлайди. Одатда, ихтиро ёки саноат намунаси ўз аксини топган буюмларнинг сотилиши бошланишидан олдин у ерда аналог патентлар мавжудлиги, бозор бўшлигини аниқлаш учун патент тадқиқотлари ўтказилади. Бу тадқиқотларнинг натижаларига қараб патентлар учун тегишли талабномалар берилади. Агар патент (ёки патентлар) олинса, ушбу экспорт қилувчи учун тегишли буюмлар, ускуналар ва бошқа товарларни тўсиқсиз етказиб бериш таъминланади, рақобатчилар учун эса бозор ёпиқ бўлади.

Товарнинг уч ажралмас таркибий қисми: ички моҳияти (ихтиро учун патентни ҳимоя қилади); ташқи кўриниши ёки дизайн (саноат намунаси учун патент); шунингдек савдо имижини (рўйхатга олинган товар белгиси) ҳимояланган товар муваффақиятли экспорт қилиниши мумкин.

2. Лицензияларни бошқа фирмаларга сотиш учун. Бу мақсадда патентлаш фирма экспортга товарлар ишлаб чиқаришни ташкил қилиш учун ўз ишлаб чиқариш ресурсларига ёки маҳсулот сотиладиган мамлакатда қўшма корхона очиш имкониятига эга бўлмаган ҳолатларда

амалга оширилади. Бунда ихтиро юқори потенциал тижорат қийматига эга ва хорижий фирмалар ундан фойдаланиш учун лицензияни сотиб олишга тайёр бўлиши мумкин.

*Ихтироларни хорижий муҳофазалашни ташкил қилишда иккита умумқабул қилинган ёндашув мавжуд:*

1. Ихтироларнинг патент ҳимояси;
2. Уларни тижорат сири, “ноу-хау” сифатида сақлаб қолиш.

*Шак-шубҳасиз, пухта ташкил этилган патент ҳимояси ихтироларни ҳимоя қилишнинг энг ишончли усули ҳисобланади.* Лекин “ноу-хау”нинг сақланиб қолиниши қуйидаги вазиятларда иқтисодий жиҳатдан мақбул бўлиши мумкин:

1. Ихтиро таркиби яқуний маҳсулотни таҳлил қилиш йўли билан ишончли аниқланиши мумкин бўлмаган кимёвий модда ҳисобланади. Бундай ҳолатда ахборотнинг ихтиёрий очилиши мақсадга мувофиқ эмас, чунки қонунни бузганларни аниқлаш қийин бўлади. Бундай “ноу-хау”дан фойдаланишнинг ёрқин мисоли ўз ичимлигининг сирини 100 йилдан ошиқроқ (аниқроғи – 1886 йилдан) вақтдан бери махфий сақлаётган “Кока-Кола” фирмаси ҳисобланади;

2. “Ноу-хау”нинг моҳияти ишлаб чиқариш сирлари, чунончи, муайян режимлар, параметрлар, фойдаланиладиган моддалар ва ҳар қандай маҳсулотни тайёрлашнинг бошқа технологик нозик жиҳатлари ҳисобланади. “Ноу-хау”нинг ушбу тури жаҳон амалиётида жуда кенг қўлланилади ва одатда, бундай “ноу-хау”лар ўзига хос патентланган ихтироларга махфий илова ҳисобланади.

*Талабнома берувчи патент учун талабномани тайёрлашда ихтиронинг қайси қисмини патентлаш, қайси бирини эса тижорат сири сифатида сақлаб қолишни танлашдаги оқилона мувозанатга ҳар доим риоя қилиши керак.*

Янги ихтироларнинг тез-тез пайдо бўлиши, демак, рақобат курашининг кучайиши фан-техника ривожининг ҳозирги замондаги ўзига хос хусусияти ҳисобланади. Шу муносабат билан талабнома берувчи (ихтирочи ёки унинг

иш берувчиси ҳисобланадиган фирма) олдида турган асо-сий вазифа *рақобатчиларни ортда қолдириш мақсадида патентлаш учун зарур барча жараёнларни пухта, тез ва аниқ амалга оширишдан* иборат.

Дунёнинг ихтиёрий мамлакатада патентлаш муайян расмий талабларга бўйсунди ва қуйидаги иш турларини ўз ичига олади:

1. Аввало, Ўзбекистон Республикаси патенти (ёки дас-тлабки патенти)ни олиш учун талабнома берилиши керак. 2-бобда қайд этиб ўтганимиздек, бу қоида миллий хавфсиз-лик талаблари билан боғлиқ. Хорижий патентлашни та-лабнома берилгандан бошлаб уч ойдан кейин бошлаш мумкин ва бунинг учун ҳеч қандай рухсатнома талаб қилинмайди;

2. Деярли барча хорижий патент идоралари (Ўзбекист-тон тегишли иккиёқлама битимлар имзоланган мамлакат-лар, масалан, Россия бундан истисно) хорижий талабнома берувчилардан талабномаларни бевосита қабул қилмайди. *Талабнома бериш ва патент олиш ва уни кучда сақлаб қолиш бўйича барча ишларни фақат ушбу мамлакатлар-нинг расмий патент вакиллари орқали юритиш мумкин.*

Бундай талаблар ҳар бир мамлакатда талабномаларни тузиш ва бериш қоидалари ўзига хос хусусиятларга эга-лигидан келиб чиққан. Малакали мутахассислар орқали иш юритиш талабнома берувчиларнинг талабномаларни тўғри расмийлаштиришига имкон беради, бу ушбу мамла-кат Патент идорасининг ишини осонлаштиради, демак талабнома берувчи учун ҳам фойдали бўлади, яъни талаб-номаларни кўриб чиқиш муддатлари қисқаради, расмий сўровномалар бўлмайди ва ҳоказо.

Шунинг учун *талабнома берувчи* ишланмасини патен-тлаш кўзда тутилган ҳар бир мамлакатда *ўзи учун* ишон-чнома бўйича унинг номидан иш кўрадиган ва Патент идораси билан иш юритадиган *патент вакилини топиши лозим*. Одатда, рўйхатга олинган патент вакиллариининг рўйхати патент идоралари томонида расмий патент бюл-летенларида мунтазам нашр қилинади, шунингдек улар-ни турли патент маълумотлар базасидан, Интернетдан то-пиш мумкин; нашр қилинган патентлар таҳлилидан ҳам-

да хорижий “ҳамкасблар” билан алоқалари мавжуд Ўзбекистоннинг патент вакиллари орқали муайян вакил ва унинг иши тўғрисида ахборот олиш мумкин ва ҳоказо;

3. Талабнома материалларини патент олиш учун талабнома берилаётган мамлакатнинг тилига таржима қилиш ҳамда ўша давлатнинг миллий патент қонунчилигига мувофиқ талабнома ҳужжатлари (ариза, тавсиф, формула, чизма ва бошқалар)ни тайёрлаш учинчи босқич ҳисобланади. Таржима ва ҳужжатларни тайёрлаш ишларини, одатда, патент вакилларининг ўзи бажаради. *Албатта, агар талабнома берувчи зарур малакага эга бўлса, у бу ҳужжатларни ўзи мустақил равишда тайёрлаши мумкин, бу патент вакилининг ишини осонлаштиради, лекин унинг ўрнини боса олмайди;*

4. Талаб қилинаётган ҳужжатлар (талабнома берувчининг ишончномаси бўйича иш юритувчи) патент вакили томонидан тайёрланганидан кейин тегишли мамлакатнинг патент идорасига талабнома берилади. Бунда талабнома берувчи патент вакилининг хизматлари учун белгиланган миллий патент божлари ва гононарларини тўлаши керак. Патент божларининг ҳажми ҳар бир давлатда тегишли меъерий ҳужжатлар билан белгиланади, патент вакилининг гонорарлари эса, одатда, келишув асосида бажарилган ишлар ҳажмига қараб аниқланади. Бир мамлакатда ихтиро учун талабнома берувчининг ўртача харажатлари бир неча минг долларни ташкил қилиши мумкин.

Кўриниб турибдики, бир неча мамлакатда патентлаш анча молиявий харажатлар билан боғлиқ бўлиши мумкин, бунда бир вақтнинг ўзида патентни олиш (талабнома берилаётган ихтиронинг патентга лаёқатлилиқ мезонларига мос келиши)га ва ихтиронинг тижорат жиҳатидан аҳамиятга эга бўлишига қатъий кафолатлар мавжуд бўлмайди. Шу муносабат билан хорижий патентлаш тартибларини тўғри танлаш алоҳида аҳамият касб этади.

*Талабнома берувчи (маҳсулотни экспорт қилувчи)нинг стратегик манфаатларидан келиб чиққан ҳолда патентлаш тактикасини қуйидаги гуруҳларга бўлиш мумкин:*



1. Алоҳида мамлакатларда танлаб патентлаш. Агар маҳсулотни бир неча муайян мамлакатга экспорт қилиш (ёки лицензияни сотиш) режалаштирилган бўлса, масалан, маҳсулот юқори технологик ускуна, махсус агрегат, станок ва ҳоказо бўлса, бундай тактика қўлланилади.

2. Минтақавий патентлаш. Яъни ихтиро ягона сотиш бозоридан иборат бутун географик минтақада патентланади. Масалан, муайян минтақада фойдаланилиши мумкин бўлган қишлоқ хўжалиги соҳасидаги ихтиролар (машиналар, ўғитлар ва ҳоказо) ва бошқалар учун минтақавий ҳимоя зарурдир.

3. Халқаро миқёсда кенг патентлаш. Мамлакатлар сони кўпинча 5-10 та ва ундан кўпни ташкил қилади. Одатда, халқаро миқёсда кенг истеъмол товарларига тегишли ихтиролар патентланади. Масалан, тиш пасталари, кир ювиш кукунлари, соқол олиш асбоблари, маиший электротехника ва ҳоказо

*Кўрсатилган патентлаш тактикаларига қараб хорижий патентлашнинг қуйидаги тартибларини қўллаш лозим:*

1. Танлаб патентлашда саноат мулкани муҳофаза қилишда асосан Париж Конвенциясига мувофиқ анъанавий тартибдан фойдаланилади. Бу тартибга бевосита патентлаш мамлакатларида миллий қонунчиликнинг талабларига мувофиқ ихтироларни муҳофаза қилишни сўраш хосдир.

*Саноат мулкани муҳофаза қилиш бўйича Париж Конвенцияси тартибларидан фойдаланиш чекланган (кўп бўлмаган) мамлакатларда патентлашда энг мақбул тартиб ҳисобланади.*

Илгари кўрсатиб ўтганимиздек, бирор-бир мамлакатда патент учун талабнома беришда бир қатор тадбирларни бажариш, хусусан, малакали патент вакилини топиш, талабномани хорижий тилга таржима қилиш, патентлаш тартиблари учун молиявий ресурсларни топиш ва зарур. Бундан ташқари, патентлашнинг мақсадга мувофиқлиги тўғрисидаги масаланинг ўзини ҳам батафсилроқ ишлаб чиқиш керак бўлади, чунки ихтиро тижорат қимматига эга бўлмаслиги ва харажатлар беҳуда бўлиши мумкин.

Кўрсатилган тартибларни бир вақтнинг ўзида бир неча мамлакатда бажариш анча кўп меҳнат талаб қиладиган вазифа ҳисобланади, талабнома беришдаги ҳар қандай орқага суришлар (рақобат талабномасини беришда) ихтироянгилигининг йўқолишига олиб келиши мумкинлиги сабабли талабнома берувчилар учун ихтиро устуворлиги энг муҳим масалалардан бири ҳисобланади.

Париж Конвенцияси тартибларига мувофиқ талабнома бериш афзалликлари шундан иборатки, Париж Конвенцияси иштирокчи давлатларидан бири (масалан, Ўзбекистон)да тўғри расмийлаштирилган талабнома берган талабнома берувчи бу давлатларининг ҳар бирида худди ўша ихтирога талабнома бериш учун бир йил (12 ой) давомида конвенция устуворлиги ҳуқуқидан фойдаланади (қайд этиб ўтамиз, саноат намуналари ва товар белгилари учун устуворлик ҳуқуқи 6 ойни ташкил этади). *Устуворлик ҳуқуқи бошқа давлатларда берилган кейинги талабномалар биринчи талабномани бериш санаси билан қабул қилинишини билдиради*, яъни улар ўша оралиқда берилган бошқа талабномалардан устуворликка эга бўлади ва нашрлар, бошқа талабномалар ёки ўша оралиқда рўй берган бошқа ҳаракатлар (масалан, кўргазмалар) билан қораланиши мумкин эмас.

Бу қонданнинг муҳим амалий афзалликларидан бири шундан иборатки, *агар талабнома берувчи ихтирони бир неча мамлакатда муҳофаза қилишни хоҳласа, талабномаларни бир вақтнинг ўзида беришга мажбур эмас*, чунки у қайси мамлакатда муҳофаза олиш тўғрисида қарор қабул қилиши, шунингдек ҳуқуқий муҳофазани таъминлаш учун зарур чора-тадбирларни анча пухта ташкил қилиши учун унинг ихтиёрида 12 ой бўлади.

Устуворлик ҳуқуқини тасдиқлаш учун Ўзбекистон Патент идораси томонидан тасдиқланган **биринчи талабнома нусхасини тақдим этиш талаб қилинади**. *Биринчи талабномани рад этиш ёки чақириб олиш у бўйича конвенция устуворлиги белгиланиши учун тўсиқ ҳисобланмайди*.

Париж Конвенциясига кўра биринчи ва кейинги талабномаларни турли шахслар бериши мумкин (албатта, та-

лабнома ўғирланмасдан бошқа шахсга қонуний йўл билан берилган бўлса), лекин биринчи ва кейинги талабномалар предметининг мос келиши шарт.

Париж Конвенцияси кўплик ёки қисман устуворлик билан талабнома берилишига ҳам рухсат беради.

Кўплик устуворлиги битта техник ечимга тааллуқли, ҳатто турли мамлакатларда берилган, кейин эса Конвенциянинг бошқа иштирокчи давлатига бериш учун битта умумий талабномага бирлаштирилган икки ёки ундан кўп талабномага нисбатан юзага келади. Бунда устуворлик ҳуқуқи турли устуворлик саналарига эга бўлган бундай талабноманинг алоҳида қисмлари учун юзага келади. Бу устуворликни тасдиқлаш учун кейинги талабнома формуласи тегишли бандининг белгилари барча олдинги талабнома материалларининг мазмунида (лекин айнан уларнинг формуласида бўлиши шарт эмас) очиб берилган бўлиши етарлидир.

Қисман устуворлик кейинги талабномада ихтиро элементлари кўрсатилган, лекин олдинги талабномаларда кўрсатилмаган ҳолларда юзага келиши мумкин. Бундай ҳолатда дастлабки устуворлик фақат моҳияти биринчи талабномада очиб берилган формула бандларига нисбатан белгиланади. *Формуланинг янги бандлари ушбу кейинги талабнома берилган сана бўйича устуворлик санасига эга бўлади.* Париж Конвенцияси кўплик ёки қисман устуворлик сўралган ҳолларда, агар бундай талабнома ихтиро бирлиги талабларини бузмаса, ҳеч қайси иштирокчи мамлакат устуворлик бериш ёки талабномани рад этиши мумкин эмаслигини белгилайди.

Яна шуни қайд этиб ўтамизки, Париж Конвенцияси ёки эксперт қарорига кўра, ёки талабнома берувчи ташаббуси билан талабномаларни бўлиш имконини ҳам кўзда тутаяди, *бунда унинг ҳар бир қисми патентлаш мамлакатининг қонунчилиги билан белгиланган патентга лаёқатлилиқ шартларига мос келиши керак;*

2. Минтақавий патентлашда тегишли минтақавий битимнинг бир неча иштирокчи мамлакатида амал қиладиган минтақавий патент олиш мақсадида талабномани минтақавий патент идорасига бериш мақсадга мувофиқ

ҳисобланади. Ҳозирги кунга келиб Европа патент идораси (ЕПИ), Евроосиё патент идораси, Африка интеллектуал мулк ташкилоти (ОАПИ) ва Африка инглиз тилида сўзлашувчилари учун саноат мулки ташкилоти (АРИПО) бундай идоралар ҳисобланади. Минтақавий патент идорасининг иш юритиш тартибини ЕПИ мисолида 18.2-бўлимда кўриб чиқамиз;

3. Кенг патентлашда Патент кооперацияси тўғрисидаги шартнома (РСТ) тартибларидан фойдаланиш мақсадга мувофиқ ҳисобланиб, улар кейинги бобда тўлиқ кўриб чиқилади.

Хулоса қилиб шуни таъкидлаймизки, миллий талабнома берувчилар ҳозирги вақтда ихтироларни хорижда кам патентлайдилар. Бундай паст кўрсаткичлар асосан талабнома берувчиларда патентлаш учун зарур валюта ресурсларининг йўқлиги, шунингдек патент билимлари даражасининг пастлиги ҳисобланади, бу уларга хорижий бозорларга чиқишда турли тартибларнинг барча афзалликларидан ўз иқтисодий манфаатларида фойдаланишга имкон бермайди. Одатда, фақат ҳақиқатда хорижий бозорларда амал қиладиган, ишбилармон ҳамкорларга эга бўлган йирик маҳсулот экспорт қилувчилар ва бошқалар хорижий патентлашга журъат қиладилар. *Бироқ, ғарб амалиёти ихтироларни хорижда тўғри муҳофазалаш муваффақиятли фаолиятнинг натижаси эмас, балки унинг сабаби эканлигини ишонарли равишда исботлаб келмоқда.*

## 11.2. Саноат намуналарини халқаро депонентлаш

*Саноат намуналарини хорижий патентлашга ёндашувлар умуман олганда ихтироларни муҳофазалашга ўхшаш.* Хусусан, саноат намунасини хорижий патентлаш фақат Патент идорасига талабнома берилгандан кейин уч ойдан сўнг бошланиши мумкин. Ихтиролар каби, бошқа мамлакатларда саноат намунасига талабномани фақат ушбу мамлакатларнинг патент вакиллари орқали бериш мумкин, талабнома материалларини миллий тилларга тар-

жима қилиш, миллий патент божларини тўлаш ва ҳоказо талаб қилинади.

Саноат намунасини хорижий патентлашда талабнома берувчи Париж Конвенцияси тартибларидан ҳам фойдаланиши мумкин. Бунда саноат намунаси учун Конвенция устуворлиги ҳуқуқи биринчи талабнома берилган санадан бошлаб 6 ой давомида амал қилади.

Шак-шубҳасиз, саноат намунасини кўп мамлакатларда патентлашда миллий талабномаларни бериш учун зарур барча хатти-ҳаракатларни бажаришга улгуриш анча қийин бўлади. 1925 йилдаги (сўнгги варианты 1979 йилдан бери амал қилмоқда) *Саноат намуналарини халқаро депонентлаш тўғрисидаги Гаага битимидан фойдаланиш хорижий патентлашнинг муқобил тизими ҳисобланади.*

Ушбу Битимга мувофиқ иштирокчи мамлакат фуқароси ўз саноат намуналарини БИМТ Халқаро бюросида депонентлаш йўли билан бошқа барча иштирокчи мамлакатларда муҳофаза қилиши мумкин. *Бунинг натижасида саноат намунаси бир вақтнинг ўзида Битимда иштирок этувчи бир неча ёки барча мамлакатларда ҳуқуқий муҳофаза олиши мумкин.*

Халқаро рўйхатга олиш тартиби халқаро талабномани расмийлаштириш ва бериш билан бошланади. Бундай талабнома Халқаро бюрога ёки талабнома берувчи томонидан бевосита, ёки ўз мамлакатининг миллий патент идораси орқали берилиши мумкин.

Талабнома ўрнатилган шакл бўйича тузилган халқаро депонентлаш тўғрисидаги аризани, саноат намунасининг тавсифини, талабнома берилаётган намунанинг бир ёки бир неча расмини ёки график тасвирини ўз ичига олиши керак. Талабнома берувчи ҳар бир талабномада ўз намунасининг муҳофаза қилинишини истаган мамлакатларни, шунингдек ушбу намуна мўлжалланган буюмлар номининг рўйхатини кўрсатади. *Талабнома инглиз ёки француз тилларида тузилишини қайд этиб ўтамыз.*

Бундан ташқари, талабномага бошқа ҳужжатлар, масалан, наشري устуворлик санасидан бошлаб 12 ойдан ошмайдиган муддатга кечиктириш тўғрисида ариза, рангли

тасвирда нашр қилиш тўғрисида расмий илтимоснома ва бошқалар илова қилиниши мумкин.

Ҳар бир талабнома берилганда белгиланган халқаро божлар тўланади. Бу божлар асосий бож ва кейинчалик Халқаро бюро томонидан тегишли давлатларга юбориладиган божни ўз ичига олади.

Халқаро депонентлаш учун талабнома миллий патент идорасига биринчи талабнома берилган санадан бошлаб ҳисобланадиган 6 ойлик конвенция устуворлигини талаб қилиб олиш билан берилиши мумкин.

Халқаро депонентлаш учун талабнома олинганидан кейин Халқаро бюро унинг расмий талабларга мослигини текшириш учун экспертизадан ўтказилади. Агар саноат намунаси ўрнатилган талабларга мос деб тан олинса, Халқаро бюро бундай намунани депонентлайди ва Расмлар ва моделлар халқаро реестрига тегишли маълумотларни киритади.

Халқаро бюро рўйхатга олиш тўғрисидаги маълумотларни ВИМТнинг тегишли даврий бюллетенида нашр қилиб, уларни Витимда иштирок этаётган барча мамлакатларга юборади.

Қайд этиб ўтамиз, саноат намунасини халқаро депонентлаш унинг талабнома берувчи кўрсатган мамлакатларда ўз-ўзидан муҳофаза қилинишини англатмайди. *Ҳар қандай давлат ушбу намунага ҳуқуқий муҳофаза беришни уни халқаро депонентлаш тўғрисидаги нашр олинган санадан бошлаб олти ой давомида рад қилиш ҳуқуқига эга.* Муҳофаза беришни рад қилиш фақат миллий қонунчилик талабларига асосланиши мумкин, масалан, намунанинг патентга лаёқатлилиқ мезонларига мос келмаслиги ва ҳоказо. Агар кўрсатилган 6 ойлик муддат давомида миллий патент идораси томонидан рад жавоби тушмаса, бундай саноат намунаси ушбу давлатнинг ҳудудида амал қиладиган ҳисобланади ва *саноат намунаси учун миллий патентга тенг ҳуқуқий кучга эга бўлади.*

Халқаро депонентлаш намуна депонетланган санадан бошлаб беш йил давомида амал қилади ва ҳар сафар навбатдаги беш йилга узайтирилиши мумкин. Бунда миллий қонунчилик саноат намуналарини муҳофаза қилиш-

нинг амал қилиш муддатини чеклаши мумкин, *лекин у 5 йилдан ёки узайтирилган ҳолатда 10 йилдан кам бўлмаслиги керак.*

Гаага битими тартибларидан фойдаланиш талабнома берувчи учун ўз саноат намунасини хорижий патентлашни сезиларли равишда енгиллаштириш ва арзонлаштиришга имкон беради. Чунончи, турли мамлакатларга бир неча талабнома бериш ўрнига халқаро депонентлаш учун фақат битта талабнома бериш етарли бўлади. Ҳозирги вақтда БИМТ статистикасига кўра амал қиладиган депонентлар сони 30000 дан зиёд. Ҳар бир шундай депонентнинг амал қилиши ўртача 6,5 мамлакатга тарқалади.

Бироқ, Гаага битими 1925 йилдан бери амал қилишига қарамай, бу битимга қўшилган мамлакатлар сони кўп эмас. Ҳозирда 2001 йил 1 январдаги ҳолат бўйича 29 та давлат Битимнинг иштирокчиси ҳисобланади. Битим иштирокчилари орасида талабнома берувчилар учун муҳим ҳисобланган АҚШ, Япония, Буюк Британия каби давлатлар йўқ. Таъкидлаб ўтамиз, кўп МДҲ мамлакатлари, шу жумладан Ўзбекистон ҳам бу Битимга қўшилмаган, демак, ушбу мамлакатлардаги талабнома берувчилар юқорида кўрсатилган тартибларнинг афзалликларидан фойдалана олмайди.

Баъзи етакчи мамлакатлар Гаага битимига қўшилмаганлигининг асосий сабаблари халқаро депонентлаш уларнинг ҳудудларида патентга лаёқатсиз саноат намуналари учун муҳофаза олишга имкон бериши, шунингдек миллий божлар келиб тушиш ҳажми камайиб кетишидан хавфсираш ҳисобланади.

Бу қарама-қаршилиқларни бартараф этиш учун 1999 йилда Женевада Гаага Битимининг асосий қоидаларини ривожлантиришни кўзда тутадиган Далолатнома тузилди. Хусусан, Женева Далолатномасида қуйидаги янгиликларни киритиш таклиф қилинади:

1. Иштирокчи мамлакатларга депонентланган намунани ҳуқуқий муҳофаза қилишни рад қилиш учун муддати 6 ойдан 12 ойгача узайтириш, бу уларнинг патентга лаёқатлилигини текширишни анча осонлаштиради;

2. Гаага Битимида давлатлар иштирокининг шартлари-ни (иқтисодий нуқтаи назардан) манфаатли қилиш мақсадида давлатларни кўрсатиш учун анча юқори божлар-ни белгилаш.

Бироқ 2001 йил 1 январдаги ҳолат бўйича Женева Далолатномаси ҳали кучга киргани йўқ. Шубҳасиз, Женева Далолатномасининг амал қила бошлаши ва бир қатор етакчи мамлакатларнинг Гаага Битимига аъзоликка кириши саноат намуналарини халқаро муҳофазалашни фаллаштириш учун янги туртки бўлиб хизмат қилади. *Ўз навбатида, бу янги ўзига хос товарларни ишлаб чиқиш ва ишлаб чиқаришни рағбатлантиради, бу эса давлатлараро халқаро савдонинг янада рифожланиши ва иқтисодий ўсишига кўмаклашади.*

### Назорат саволлари

1. Хорижий патентлаш қайси мақсадлар учун амалга оширилади?

2. Ихтироларни ҳимоя қилишда қандай умумқабул қилинган ёндашувларни биласиз?

3. Хорижий патентлаш қайси турдаги ишларни ўз ичига олади?

4. Талабнома берувчи ўз стратегик манфаатларидан келиб чиққан ҳолда хорижий патентлашнинг қайси тартибларидан фойдаланиши лозим?

5. Париж Конвенцияси тартиблари нимадан иборат?

6. Конвенция устуворлиги нима дегани?

7. Қайси ҳолларда кўплик ёки қисман устуворлик мавжуд талабномаларни бериш мумкин?

8. Саноат намуналарини халқаро депонентлаш қандай афзалликлар беради?

9. Саноат намуналарини халқаро депонентлаш қандай босқичлардан ташкил топган?

10. Гаага битимини ислоҳ қилиш бўйича чора-тадбирлар нима учун кўрилган эди?



## **ХII боб. ПАТЕНТ КООПЕРАЦИЯСИ ТЎҒРИСИДАГИ (РСТ) ШАРТНОМА ТАРТИБЛАРИ**

### **12.1. РСТнинг мажбурий фазаси**

Париж Конвенцияси талабнома берувчига бошқа давлатларда патентга талабнома бериш учун 12 ойлик имтиёзли даврни беради, бу вақт мобайнида у зарур патент тадқиқотларини ўтказиши, ўз талабномаларини муфассал ишлаб чиқиши, малакали патент вакиллари топиши ва бошқа ишларни қилиши мумкин.

Бироқ талабнома берувчи ихтиро учун патент муҳофазаси олишни мўлжаллаган мамлакатлар сони ва географияси кўпайган сари бундай *12 ойлик имтиёзли давр кўпинча* муайян мамлакатларда патентлашнинг зарурлигини баҳолаш учун ҳам, кўрсатилган тартиблар ва молиялаштириш бўйича масалаларнинг якуний қарорига риоя қилиш учун ҳам *етарли бўлмайди*. Бундан ташқари, ихтирони кўпчилик мамлакатларда патентлаш катта таваккалчилик билан боғлиқ, ахир ихтиронинг патентга лаёқатсиз деб топилиши ва бунинг натижасида барча сарф-харажатлар беҳуда бўлиши эҳтимолдан ҳоли эмас.

XX асрнинг иккинчи ярмида ихтироларни патентлашнинг кескин ривожланиши натижасида юзага келган бошқа муаммо *миллий патент идораларининг иш юритишини қандай қилиб осонлаштириш ва уларнинг самарадорлигини ошириш* масаласи бўлди. 70-йилларга келиб шундай вазият юзага келдики, дунёнинг барча мамлакатларида ихтиролар учун берилаётган талабномаларнинг умумий сонидан деярли ярми, бир-бирини такрорларди, яъни талабномалар бир хил ихтироларга, лекин турли мамлакатларда бериларди. Шундай қилиб:

- патент идораларининг ишида такрорлашни бартараф қилиш;

- сони тобора ортиб бораётган талабномаларни экспертизадан ўтказишни тезлаштириш; патент эксперти ҳисобга олиши керак бўлган кенг ҳажмдаги ҳужжатларни қисқартириш;

• янги техник ютуқлар тўғрисидаги ахборотларнинг тарқалишини тезлаштириш;

• энг муҳими, талабнома берувчиларга хорижий мамлакатларда талабнома беришни осонлаштириш мақсадларида халқаро ҳамкорликни чуқурлаштиришга объектив эҳтиёж туғилди.

Бу вазифаларни ечиш учун 1970 йилда Патент кооперацияси тўғрисида Шартнома (Patent Cooperation Treaty – инглизча қисқартмада РСТ) имзоланиб, ҳозирги кунда унинг тартиблари кўп мамлакатларда патентлаш учун энг самарали усул ҳисобланади.

РСТ ҳеч қандай халқаро патентни кўзда тутмайди. РСТ ўз моҳиятига кўра қатор мамлакатларда ҳуқуқий муҳофаза олишни талаб қилувчи ихтироларни хорижда патентлашнинг осонлаштирилган бошланғич босқичидан иборат. РСТ тизимидан фойдаланиш талабнома берувчига ихтирога нисбатан бозор конъюнктурасини ишлаб чиқиш учун фойдаланиши мумкин бўлган қўшимча вақт олишга ва энг муҳими, нисбатан камроқ валюта харажатлари эвазига ихтиросининг патентга лаёқатлилигининг дастлабки баҳолашга имкон беради. Бу фақат ҳам ҳуқуқий, ҳам тижорат жиҳатдан кучли патентлар олинишига урғу бериб, истиқболсиз ихтироларни патентлаш учун харажатларга йўл қўймаслик имкон беради.

РСТнинг моҳияти шундан иборатки, Шартнома турли давлатларга бир неча талабнома беришнинг ўрнига асосий мамлакатларнинг ҳар бирида бир вақтнинг ўзида талабнома беришга тенг ҳисобланган битта халқаро патент талабномасини беришга имкон беради. Бундай халқаро талабнома талабнома берувчи фуқароси ҳисобланган РСТ иштирокчи давлатининг миллий патент идорасига берилади. Бундай идора РСТ бўйича талабномаларни олувчи идора дейилади. *Ўзбекистон фуқаролари учун Ўзбекистон Давлат патент идораси (ДПИ) талабномаларни олувчи идора ҳисобланади.*

Халқаро талабнома: ариза, ихтиро тавсифи, ихтиро формуласининг бир ёки бир неча бандлари, чизмалар (керак бўлса) ва рефератни ўз ичига олиши керак. Талабнома-нинг барча ҳужжатлари ягона намуна бўйича тузилади

ҳамда РСТ ва Шартномага Йўриқномаларда ўрнатилган ягона талабларга жавоб бериши керак. РСТга кўра, *миллий қонунлар халқаро талабноманинг шакли ва мазмунига ҳеч қандай қўшимча талабларни қўйиши мумкин эмас.*

Бундай талабномани беришда талабнома берувчи аризада РСТнинг қайси аъзо мамлакатларида патент муҳофазасини олишини кўрсатади. Шунингдек, талабнома берувчи минтақавий патент ташкилотлари (ЕПИ, АРИПО ва бошқалар)нинг патентларини олишни ҳам кўрсатиши мумкин.

Халқаро талабнома бир ёки бир неча олдинги талабномалар бўйича устуворликни белгилаш тўғрисидаги аризани ўз ичига олиши мумкин. Париж Конвенцияси қоидаларига мувофиқ бундай халқаро талабнома биринчи талабнома берилган санадан бошлаб 12 ойлик даврда берилиши мумкин.

РСТнинг муҳим тартиблари ва муддатлари 17-расмда келтирилган.

РСТ тизими бўйича талабномаларни кўриб чиқиш тартибини икки босқичга: халқаро ва миллий фазаларга бўлиш мумкин. Халқаро фаза ўз навбатида икки асосий фаза: **мажбурий** ва **факультатив** (яъни талабнома берувчининг хоҳишига кўра ўтказиладиган) фазаларга бўлинади.

*РСТнинг мажбурий фазаси талабнома берувчининг Олувчи идора – ЎзР ДПИга халқаро талабнома беришидан бошланади.* Талабнома инглиз ёки рус тилларида берилиши мумкин.

Талабноманинг барча ҳужжатлари уч нусхада бериллади. Талабноманинг биринчи нусхаси (Record Copy) Олувчи идора томонидан БИМТ Халқаро бюроси (Женева ш.)га жўнатилади ва халқаро талабнома сифатида расман рўйхатга олинади.

Халқаро талабноманинг иккинчи нусхаси (Search Copy) бир вақтнинг ўзида талабнома бўйича халқаро қидирувни ўтказиш учун халқаро қидирув органларининг бирига юборилади.

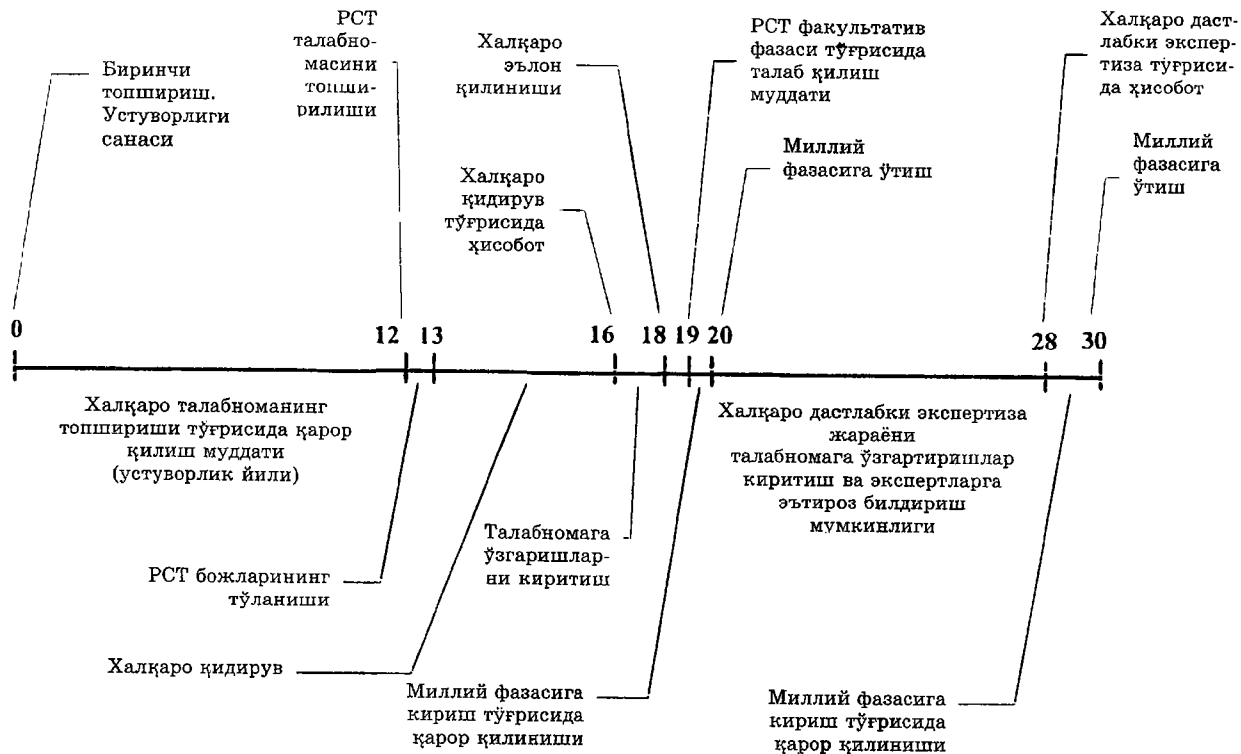

17-расм. PCT муддатлари ва тартиблари

Учинчи нусха (Home Copy) кейинги расмий экспертиза учун Олувчи идорада қолади.

Халқаро талабномани бериш билан бир вақтда халқаро бож тўланиши керак. Ушбу бож қуйидагиларни ўз ичига олади:

талабнома бериш учун 427 АҚШ доллари миқдоридagi асосий бож (Basic Fee), патент муҳофазаси сўралаётган давлатларни кўрсатиш учун бож (Designation Fee) кўрсатилган давлатлар сонига боғлиқ (бир мамлакат учун 92 АҚШ доллари), шунингдек халқаро қидирувни ўтказиш учун божлар (Search Fee) ва Олувчи идора томонидан Халқаро бюрога ҳужжатларни жўнатиш учун божлар.

Қайд этиб ўтиш муҳимки, 1996 йил 1 январидан РСТ Ассамблеяси собиқ СССР мамлакатлари (жумладан Ўзбекистон), шунингдек Осиё, Африка ва Лотин Америкасининг бир қатор ривожланаётган мамлакатларидан талабнома берувчилар учун халқаро божларни тўлашда 75% лик имтиёз беришга қарор қилди. Бундай имтиёз ушбу мамлакатлардан берилаётган халқаро талабномаларнинг сонини ошириш, бинобарин уларнинг индустриал ва иқтисодий ривожланишини рағбатлантиришга қаратилган.

Олувчи идора келиб тушган халқаро талабноманинг РСТ талабларига мос келишини расмий экспертизадан ўтказади. Агар талабнома тўғри тўлдирилган бўлса, Олувчи идора халқаро талабнома бериш санасини ўрнатади. Ушбу санадан бошлаб халқаро талабнома кўрсатилган давлатларнинг ҳар бирида ўша давлатнинг миллий патент идорасига берилган тўғри расмийлаштирилган миллий патент талабномаси кучига эга бўлади.

*Кейинги босқич халқаро қидирув органи томонидан талабномани кўриб чиқиш ҳисобланади.* РСТ талабларига жавоб берадиган миллий патент идораси ёки ҳукуматлараро ташкилот халқаро қидирув органи мақомини олиши мумкин. Бундай талаблар малакали штат (камида 100 киши), зарур патент жамғармалари (РСТ минимумларини 9.1-бўлимдан қаранг) нинг мавжудлиги ҳисобланади. Ҳар бир халқаро қидирув органи БИМТ Халқаро бюроси ва ушбу қидирув органи ўртасида тегишли шартнома имзо-

ланган тақдирда РСТ Ассамблеяси томонидан тайинланади. Ҳозирги вақтда қуйидаги патент идоралари халқаро қидирув органлари мақомига эга: Австрия, Австралия, Испания, Хитой, Корея, Россия, АҚШ, Швеция, Япония ва Европа патент идораси (ЕПИ). *Ўзбекистонлик талабнома берувчилар учун ЕПИ ва ФИПС/СМФИ (Россия, собиқ БДПЭИТИ/ВНИИГПЭ) шундай орган ҳисобланади.* Бунда ЕПИда халқаро қидирувни ўтказиш учун бож 945 евро ни ташкил этади (бироқ Ўзбекистонлик талабнома берувчи юқорида кўрсатиб ўтилган 75% ли имтиёздан фойдаланиши мумкин), ФИПСдаги қидирув қиймати эса 300 АҚШ долларини ташкил этади (юқоридаги каби имтиёз йўқ).

Талабнома берувчининг ўзи талабномаси ушбу икки қидирув органининг қайси бирида кўриб чиқилиши лозимлигини кўрсатади. Таъкидлаб ўтамиз, агар халқаро талабнома рус тилида берилса, у ЕПИда кўриб чиқилиши мумкин эмас (демак, қидирув фақат ФИПС, Москва шаҳрида ўтказилиши мумкин).

Талабноманинг нусхаси (Search Copy) ва белгиланган бож тўлови олинганидан кейин қидирув органи талабнома бўйича халқаро қидирувни бошлайди. Бундай қидирув ихтиро соҳасидаги техника даражасини тадқиқ қилиш ва ихтиронинг янгилиги ва/ёки ихтиролик даражасини пайсайтириши мумкин бўлган ихтирога энг яқин ахборот манбаларини аниқлаш мақсадида ўтказилади. Кўпинча қидирув талабнома олинган санадан бошлаб 4 ой давомида ўтказилади. Одатда, қидирув талабноманинг устуворлик санасидан 16 ой ўтгунича тугалланиши керак.

Халқаро қидирув натижасида халқаро қидирув органи бу тўғрисида ҳисобот тайёрлайди ҳамда уни Халқаро бюро ва талабнома берувчига юборади. Қидирув тўғрисидаги ҳисобот ўрнатилган шаклда (масалан, 10.3-бўлимга қаранг) тузилади. Ҳисоботда топилган ахборот манбалари кўрсатилади ва улар ихтиронинг патентга лаёқатлилиқ мезонига таъсир этишига қараб гуруҳларга бўлинади.

*Халқаро қидирувнинг натижалари талабнома берувчи учун ўта муҳим аҳамиятга эга.* Масалан, талабнома берилётган ихтиронинг янгилигини шубҳа остига қўядиган

маълум патентлар аниқланса ва бу унга патент олиш эҳтимолини камайтирса, талабнома берувчи ўз вақтида талабномасини чақириб олиш тўғрисида қарор қабул қилиши мумкин. Бундан ташқари, *зарурият туғилганда, талабнома берувчи белгиланган муддат давомида ихтиро формуласига бир марта тузатиш киритиш ҳуқуқига эга*. Бу ўзгартиришлар ихтиронинг устуворлик санасидан 17-18 ой давомида Халқаро бюрога тақдим этилиши керак. Ўзгартиришлар дастлабки очиб берилган ихтиро моҳиятининг доирасидан четга чиқмаслиги, шунингдек дастлабки талабнома берилган ихтиро ҳажмини кўпайтирмаслиги керак.

Агар талабнома чақириб олинмаган бўлса, Халқаро бюро талабноманинг устуворлик санасидан 18 ой ўтгунича қидирув тўғрисидаги ҳисобот билан бирга халқаро талабномани эълон қилади. Инглиз, немис, француз, рус, испан, япон ва хитой тилларида берилган талабномалар таржимасиз нашр қилинишини қайд этиб ўтамиз. *Бироқ барча халқаро талабномаларнинг рефератлари ва улар бўйича халқаро қидирув тўғрисидаги ҳисоботлар талабнома берилган тилда ҳам, инглиз тилида ҳам нашр қилинади.*

Муддати кечиктирилган моҳиятига кўра экспертиза тизими кўзда тутилган мамлакатларнинг миллий патент қонунчилигига мувофиқ талабнома нашр қилинган вақтдан бошлаб ихтирога эълон қилинган формула ҳажмида вақтинчалик ҳуқуқий муҳофаза мақоми берилади. Бу талабнома берувчи рақобатчиларни мазкур объектга ўзининг даъволари борлиги тўғрисида огоҳлантиришини ҳамда унинг ҳуқуқлари бузилса, қويدани бузган шахсдан зарарни ундириши мумкинлигини англатади, бунда ўз ҳуқуқлари бошланган сана деб халқаро эълон қилиш санаси қабул қилинади.

Халқаро эълон қилиш талабнома берувчи учун яна бир муҳим аҳамиятга эга – *ушбу санадан бошлаб ихтиро учун талабноманинг ўзи фойдали олди-сотди (лицензия битими) предмети бўлиши мумкин, бунда бу қидирув тўғрисидаги ҳисобот ихтиро муҳимлигининг кўрсаткичи ҳисобланади.*

РСТнинг мажбурий фазаси талабноманинг устуворлик санасидан бошлаб 20 ой ўтганидан кейин тугайди. *Ушбу муддатда халқаро талабнома кўрсатилган ҳар бир давлатда миллий фазага кириши керак.*

Таъкидлаб ўтамиз, *талабнома берувчи талабномада кўрсатилган барча давлатларда миллий фазага кирмаслиги мумкин.* Масалан, у халқаро талабномани тақдим этишда ихтироси қаерда муваффақият қозонишини аниқ билмаслиги сабабли жуда кўп давлатларни кўрсатган бўлиши мумкин. Тижорат масалалари (РСТда берилган вақтда) дастлабки ишлаб чиқилганидан кейин талабнома берувчи ихтирони қайси мамлакатларда (масалан, фақат Германия, АҚШ ва Японияда) патентлаш мақсадга мувофиқ бўлишини аниқ белгилаши ва бинобарин, фақат ушбу мамлакатларда миллий фазага кириши мумкин.

*Миллий фазага кириш учун талабнома берувчи қуйидаги операцияларни бажариши керак:*

1. Кўрсатилган давлатда патент вакилини топиш;

2. Миллий патент идорасига ўша давлатнинг тилида халқаро талабноманинг таржимасини тақдим этиш. Эътиборни қаратамиз: гап Париж Конвенциясининг стандарт тартибларидаги каби талабномани ушбу давлатнинг расмий талабларига мувофиқ расмийлаштириш тўғрисида эмас, балки фақат таржима тўғрисида бормоқда;

3. Белгиланган миллий патент божларини тўлаш.

Одатда, миллий патент идоралари миллий фазага киришнинг энг охириги муддати сифатида халқаро талабноманинг устуворлик санасидан бошлаб 21 ойни белгилайдилар.

Миллий фазага киришда талабнома берувчига белгиланган муддатларда ихтиро формуласи ҳамда тавсифи ва чизмаларига яна бир бор ўзгартириш киритиш имконияти берилади (албатта, дастлабки берилган талабномада очиб берилганларнинг доирасидан четга чиқмаган ҳолда).

Шундай қилиб, Париж Конвенцияси билан қиёслаганда РСТнинг мажбурий фазаси талабнома берувчига энг камида 8 ойлик қўшимча имтиёз муддатини беради, яъни энг муҳим нарса – вақтни ютишга имкон беради.



Бу вақт давомида битта ихтиро учун турли мамлакатларга талабномаларни тайёрлаш учун ортиқча харажатлардан озод бўлади, ваколатли халқаро орган томонидан ўтказилган халқаро қидирув натижаларини олади, маркетинг тадқиқотларини ўтказиш, патентлаш мақсадга мувофиқ бўлган мамлакатларни аниқлаш, молиявий вазифалар (миллий фазага кириш учун пул топиш)ни ҳал қилиш учун тадбиркор ҳамкорлар, малакали патент вакиллари топиш имконига эга бўлади ва ҳоказо

*РСТдан фойдаланиш талабнома берувчига хорижий патентлаш билан боғлиқ таваккалчиликни минималлаштириш ва тижорат жиҳатидан максимал даражада фойдали деб топилган патентларни олишга имкон беради.*

## 12.2. РСТнинг факультатив фазаси

Маълумки, ихтироларнинг яратилиши кўпинча бозорнинг реал эҳтиёжларидан илгарилаб кетади. Ўртача ҳар 100 та патентга 15-20 тадан кўп бўлмаган муваффақиятли амалга ошириладиган ихтиролар тўғри келади. Бироқ талабнома берувчи ҳар доим патентлашни тезроқ бошлаши керак, акс ҳолда рақобатчиларнинг шу каби ўхшаш ихтирога талабнома бериб, ундан ўзиб кетиш хавфи мавжуд. Шунинг учун талабнома берувчи ҳар доим икки вазифани ҳал қилишга интилади: *ихтиро учун устуворликни, яъни рақобат курашида устунликни ўзида сақлаб қолиш ва ихтиродан муваффақиятли фойдаланиш имкониятларини имкон қадар батафсил ишлаб чиқиш.*

Олдинги бўлимда кўрсатилганидек, РСТдан фойдаланиш талабнома берувчига кўрсатилган вазифаларни ҳал қилиш учун (халқаро талабноманинг устуворлик санасидан бошлаб) 20 ойдан иборат имтиёзли муддат беради. *Бироқ у ушбу 20 ойлик муддат давомида уларни тўла ҳал қилишга улгура олмайдиган вазиятлар ҳам бўлиши мумкин.* Бундан ташқари, талабнома берувчи халқаро қидирув натижаларини ўзи учун тўлиқ равишда етарли деб ҳисобламаслиги мумкин ва миллий фазага киришдан олдин ўз ихтиросининг патентга лаёқатлилиги тўғрисида

аниқ хулоса олишни хоҳлайди. Бундай хулоса талабно-ма берувчи халқаро қидирувнинг салбий натижалари (масалан, ихтиро даражаси бўйича)ни олганидан кейин ихтиро формуласига тегишли ўзгартиришларни киритганда ўта муҳимдир.

Бундай ҳолатларда талабнома берувчи РСТнинг факультатив фазасидан фойдаланиши мумкин. Факультатив фазанинг моҳияти шундан иборатки, РСТ тизими талабнома берувчига ўз хоҳишига кўра халқаро талабно-нинг миллий фазага киришининг 20 ойлик муддатини яна 10 ойга узайтиришга имконият беради. Бу муддат давомида унинг талабномаси бўйича халқаро дастлабки экспертиза ўтказилиб, у талабнома берилаётган ихтиронинг патентга лаёқатлилиқ мезонига мос келиши тўғрисида хулоса берилади. Шу билан бирга эътиборни шунга қаратиш лозимки, РСТда фойдаланиладиган “дастлабки экспертиза” тушунчасини Ўзбекистон Республикасида дастлабки патент бериш учун талабномалар бўйича ўтказиладиган дастлабки экспертиза билан адаштирмаслик керак.

РСТ факультатив фазасининг тартибларидан фойдаланиш учун талабнома берувчи халқаро дастлабки экспертизани ўтказиш талабларини ўрнатилган шакл бўйича тўлдириши ва уни талабно-нинг устуворлик санасидан 20 ой ўтмасидан илгари бевосита халқаро дастлабки экспертиза органига жўнатиши керак.

Одатда, халқаро қидирувни ўтказадиган идораларнинг ўзи халқаро экспертиза органлари ҳисобланади. Ҳозирда қуйидаги патент идоралари шундай органлар ҳисобланади: Австрия, Австралия, Корея, Хитой, Россия, АҚШ, Швеция ва Европа патент идораси (ЕПИ). *Ўзбекистонлик талабнома берувчилар учун ЕПИ ва ФИПС (Россия, Москва ш.) халқаро дастлабки экспертиза органлари ҳисобланади.*

Талабнома берувчи кўрсатилган талабларда факультатив фаза тугаганидан кейин миллий фазасига кирмоқчи бўлган давлатларни аниқлайди. Бундай давлатлар фақат халқаро талабномада кўрсатиб ўтилган давлатлар орасидан танланиши мумкин (олдинги бўлимга қаранг).

РСТнинг Халқаро дастлабки экспертизасини имзоламаган давлатлар (масалан, Швейцария)ни талабнома берувчи танланиши мумкин эмас. Худди шундай, ушбу давлатларнинг талабнома берувчилари РСТ факультатив фазасининг афзалликларидан фойдалана олмайдилар.

Талабларни тўлдириб топшириш билан бир вақтда белгиланган миқдорда тегишли божлар ҳам тўланади: халқаро дастлабки экспертиза органи томонидан белгиланган экспертизани ўтказиш учун бож (**Preliminary Examination Fee**) ва 153 АҚШ доллари миқдоридagi БИМТ Халқаро бюроси томонидан талабномаларни қайта ишлаш учун божлар (**Handling Fee**) (01.04.2000 йил ҳолатига кўра).

Халқаро дастлабки экспертиза умумлаштирилган умумқабул қилинган РСТ мезонлари бўйича ва одатда, халқаро қидирув тўғрисидаги ҳисоботда қайд этилган ахборот манбалари асосида ўтказилади. Экспертизанинг натижаси *ихтиро янги ҳисобланиши ёки ҳисобланмаслиги, ихтиро даражасига эгаллиги ёки эга эмаслиги ва саноатда қўлланилиши мумкинлиги ёки мумкин эмаслиги тўғрисидаги хулоса* ҳисобланади. Хулосага уни тасдиқловчи ҳужжатлар тўғрисидаги маълумотлар, шунингдек тегишли тушунтириш ва изоҳлар илова қилинади (албатта, улар мавжуд бўлса).

Таъкидлаб ўтамиз, бундай экспертиза унинг хулосаси миллий патент идоралари учун мажбурий эмаслиги сабабли дастлабки деб аталади. РСТга мувофиқ, миллий фаза жараёнида ихтиёрий давлат талабнома берилаётган ихтиронинг патентга лаёқатлилигини экспертизадан ўтказаетганда қўшимча ёки бошқа мезонларни қўлланишга ҳақлидир. Бироқ амалиётда *бундай хулоса миллий идораларнинг экспертизаси томонидан моҳиятига кўра экспертизани ўтказишни осонлаштирадиган ва тезлаштирадиган тавсия ҳужжати сифатида қабул қилинади.*

Экспертизани ўтказиш жараёнида талабнома берувчи унинг талабномасини кўриб чиқаётган халқаро эксперт билан оғзаки ёки ёзма алоқа боғлаш ҳуқуқига эга. Масалан, талабнома билан танишиб чиққандан кейин экспертида қандайдир саволлар туғилса, талабнома берувчига те-

гишли сўровлар, изоҳлар, таклифлар юборилиши мумкин ва ҳоказо. *РСТда таъкидланишича, экспертиза ўзининг яқуний хулосасини чиқаргунга қадар талабнома берувчига ўз фикри ва таклифларини камида бир марта ёзма равишда хабар қилиши керак.*

Талабнома берувчи экспертизанинг сўровига жавобан ихтиронинг формуласи, тавсифи ва чизмаларига ўзгартиришлар киритиши мумкин. Таъкидлаб ўтамиз, бундай ўзгартиришлар дастлабки берилган халқаро талабномада очиб берилган доридан четга чиқмаслиги керак ва халқаро дастлабки экспертизанинг хулосаси тайёрланганидан кейин киритилиши мумкин эмас. Талабнома берувчининг халқаро дастлабки экспертиза органи билан боғлиқ барча иш юритиш тартиби ўта махфий характерга эга. Халқаро бюро ва Халқаро дастлабки экспертиза органи талабнома берувчининг илтимоси ёки розилигисиз учинчи шахслар (шу жумладан бошқа ташкилот)га экспертиза материаллари билан танишишга рухсат беришга ҳуқуқи йўқ, шунингдек уларга экспертиза хулосасини тузиш жараёни тўғрисида ҳам ахборот бермайди.

РСТга мувофиқ халқаро дастлабки экспертизанинг хулосаси, одатда, халқаро талабнома устуворлигининг санасидан бошлаб 29 ойдан кечикмасдан тузилган бўлиши керак. Хулоса тайёр бўлганидан кейин халқаро дастлабки экспертиза органи уни талабнома берувчи ва Халқаро бюрога жўнатади. Ўз навбатида, Халқаро бюро бу хулосани танланган ҳар бир идорага тарқатади.

Халқаро дастлабки экспертиза натижалари бўйича талабнома берувчи унинг патенти кучли бўлиши ёки унга миллий фазага умуман кирмаслик кераклиги тўғрисида етарли равишда қатъий қафолат олади. У ушбу хулосаларга қараб халқаро талабноманинг миллий фазага кириши ёки унинг чақириб олиниши тўғрисида қарор қабул қилади.

Миллий фазага кириш тўғрисида қарор қабул қилинганда талабнома берувчи танланган ҳар бир давлатда патент вакилини топиши, талабноманинг миллий тилдаги таржимасини тақдим этиши ҳамда миллий патент божларини тўлаши керак. Танланган давлатларда миллий фа-

зага кириш тартиби (РСТнинг мажбурий фазасидан кейин) кўрсатилган давлатларнинг миллий фазасига киришга айнан ўхшаш.

РСТга мувофиқ, миллий фазага кириш учун зарур хатти-ҳаракатлар талабноманинг устуворлик санасидан 30 ой ўтгунича бажарилиши керак. Бироқ миллий патент идоралари, одатда, миллий фазага киришнинг энг охириги муддати сифатида халқаро талабноманинг устуворлик санасидан бошлаб 31 ойни белгилайди.

Хулоса қилиб шуни таъкидлаб ўтамызки, РСТ тизими бўйича халқаро талабномаларни бериш ихтироларни хорижда муҳофаза қилишнинг тез ривожланиб бораётган тартиби ҳисобланади. Хусусан, БИМТ маълумотларига кўра жаҳонда РСТ тизими бўйича берилган талабномалар сони ҳар 5 йилда ўртача икки баробарга ошмоқда ва 1999 йилда 74023 та талабномани ташкил қилиб, шундан 58280 таси бўйича халқаро дастлабки экспертиза ўтказилган: *Ушбу статистика бугунги кунда жаҳонда ихтироларни ҳуқуқий муҳофаза қилишнинг аҳамияти тобора ошиб бораётганидан далолат беради.*

### 12.3. Халқаро талабномаларга қўйиладиган талаблар

РСТ тизими бўйича ихтироларни хорижда муҳофаза қилишни бошлаш учун биринчи мажбурий шарт Олувчи идорага тўғри расмийлаштирилган халқаро талабноманинг берилиши ҳисобланиши тўғрисида олдинги бўлимларда тўхтаб ўтилган эди. РСТнинг барча тартиблари аниқ йўлга қўйилган “механизм”дан иборат бўлганлиги сабабли РСТда халқаро талабномалар учун қатъий расмий талаблар ўрнатилганлиги табиий ҳолдир.

*Талабнома берувчи халқаро талабномани тайёрлашда амал қилиши керак бўлган асосий меъёрий ҳужжатлар қуйидагилар ҳисобланади:*

- аввало, Патент кооперацияси тўғрисида шартнома (РСТ)нинг ўзи;
- муҳимлиги жиҳатидан Шартномадан кейинги иккинчи ҳужжат РСТга Йўриқномалар ҳисобланиб, унда талаб-

номаларни расмийлаштиришнинг аниқ қоидалари белги-ланган;

• талабнома берувчи учун муҳим бўлган яна бир меъёрий ҳужжат РСТга маъмурий йўриқномалар ҳисобланиб, у талабномани кўриб чиқиш тартибларидаги турли ҳолатларни, расмийлаштириш бўйича алоҳида ўзи хос йўллари, масалан, талабномада ихтиронинг бирлиги талабларига риоя қилиш шартлари ва бошқаларни аниқлаштиради.

Санаб ўтилган меъёрий ҳужжатлардан ташқари БИМТ Халқаро бюроси мунтазам равишда 3 жилдлик РСТ фойдаланувчиси учун қўлланмани нашр қилади, у халқаро талабномаларни тузиш ва бериш бўйича мукамал йўриқномаларни, барча олувчи идоралар, халқаро қидирув органлари, халқаро дастлабки экспертиза органлари тўғрисида ахборотни, шунингдек халқаро талабноманинг миллий фазага киришида қўйиладиган РСТ аъзо мамлакатлари миллий патент идораларининг талабларини ўз ичига олади.

Энди халқаро талабномаларга қўйиладиган асосий расмий талабларни кўриб чиқамиз.

*Халқаро талабнома аризаси учун қўйиладиган талаблар.*

Ариза махсус бланкда ва РСТга йўриқномалардаги талабларга мувофиқ тўлдирилган бўлиши керак. Бу бланкнинг биринчи саҳифаси намунаси 18-расмда келтирилган. Таъкидлаб ўтамиз, РСТга кўра ҳар бир талабнома берувчи ариза бланкини ўз давлатининг Олувчи идорасидан бепул олиши мумкин. Ариза қуйидаги тарзда тўлдириладиган алоҳида бандлардан иборат:

1. *I банд. Ихтиронинг номи.* Ихтиронинг номи аниқ ва қисқа, имкон қадар инглиз тили ёки инглиз тилидаги таржимада иккитадан еттитагача сўз бўлиши керак. Ушбу ном ихтиро тавсифининг бошида ҳам келтирилишини эслатиб ўтамиз;

2. *II банд. Талабнома берувчи ва III банд. Бошқа талабнома берувчилар ва/ёки (бошқа) ихтирочилар.* Бу бандларда талабнома берувчи(лар) ҳамда ихтирочи(лар) (албатта, талабнома берувчининг ўзи ихтирочи бўлмаса) тўғрисидаги аниқ маълумотлар келтирилади. Бу маълумотлар:

PCT

REQUEST

The undersigned requests that the present international application be processed according to the Patent Cooperation Treaty

For receiving Office use only

International Application No.

International Filing Date

Name of receiving Office and "PCT International Application"

Applicant is or agent or the address of the inventor (if the inventor is a natural person)

**Box No. I TITLE OF INVENTION**

**Box No. II APPLICANT**  This person is also inventor

Name and address: *(Priority name followed by given name, last name, or other name, for a legal entity, full official designation. The address to which notices should be sent must accompany. The country of the address indicated in this box is the applicant's State (herein, country of residence for State of residence in treatment cases.)*

Telephone No. \_\_\_\_\_  
Facsimile No. \_\_\_\_\_  
Telex No. \_\_\_\_\_  
Applicant's registration No. with the Office \_\_\_\_\_

State (herein, country) of nationality: \_\_\_\_\_ State (herein, country) of residence: \_\_\_\_\_

This person is applicant for the purposes of:  all designated States  all designated States of the United States of America  the United States of America only  the States indicated in the Supplemental Box

**Box No. III FURTHER APPLICANT(S) AND/OR FURTHER INVENTOR(S)**

Name and address: *(Priority name followed by given name, last name, or other name, for a legal entity, full official designation. The address to which notices should be sent must accompany. The country of the address indicated in this box is the applicant's State (herein, country of residence for State of residence in treatment cases.)*

This person is:  applicant only  applicant and inventor  inventor only *(If this check box is marked, see Box III below.)*

Applicant's registration No. with the Office \_\_\_\_\_

State (herein, country) of nationality: \_\_\_\_\_ State (herein, country) of residence: \_\_\_\_\_

This person is applicant for the purposes of:  all designated States  all designated States of the United States of America  the United States of America only  the States indicated in the Supplemental Box

Further applicant and/or inventor inventors are indicated on a continuation sheet.

**Box No. IV AGENT OR COMMON REPRESENTATIVE, OR ADDRESS FOR CORRESPONDENCE**

The person identified herein as inventor has been appointed to act in behalf of the applicant in the present international application as:  agent  common representative

Name and address: *(Priority name followed by given name, last name, or other name, for a legal entity, full official designation. The address to which notices should be sent must accompany.)*

Telephone No. \_\_\_\_\_  
Facsimile No. \_\_\_\_\_  
Telex No. \_\_\_\_\_  
Agent's registration No. with the Office \_\_\_\_\_

Address for correspondence: Mark this box if, and where an agent or common representative has been appointed and the space above is used instead to indicate a special address to which communications should be sent.

Form PCT/RW/91 (first sheet) (March 2001)

See Annex to the request Form

Sheet No

**Box No V DESIGNATION OF STATES** Mark the applicable check-boxes below; at least one must be marked.

The following designations are available; mark those in Box 4.9(b):

**Regional Patent**

AP ARIPO Patent: GH Ghana, GM Gambia, KE Kenya, LS Lesotho, MW Malawi, MZ Mozambique, SD Sudan, SL Sierra Leone, SZ Swaziland, TZ United Republic of Tanzania, UG Uganda, ZW Zimbabwe; and any other State which is a Contracting State of the Harare Protocol and of the PCT

EA Eurasian Patent: AM Armenia, AZ Azerbaijan, BY Belarus, KG Kyrgyzstan, KZ Kazakhstan, MD Republic of Moldova, RU Russian Federation, TJ Tajikistan, TM Turkmenistan, and any other State which is a Contracting State of the Eurasian Patent Convention and of the PCT

EP European Patent: AT Austria, BE Belgium, CH & LI Switzerland and Liechtenstein, CY Cyprus, DE Germany, DK Denmark, ES Spain, FI Finland, FR France, GB United Kingdom, GR Greece, IE Ireland, IT Italy, LU Luxembourg, MC Monaco, NL Netherlands, PT Portugal, SE Sweden, TR Turkey; and any other State which is a Contracting State of the European Patent Convention and of the PCT

OA OAPI Patent: BF Burkina Faso, BJ Benin, CF Central African Republic, CG Congo, CI Côte d'Ivoire, CM Cameroon, GA Gabon, GN Guinea, GW Guinea-Bissau, ML Mali, MR Mauritania, NE Niger, SN Senegal, TD Chad, TG Togo; and any other State which is a member State of OAPI and a Contracting State of the PCT (If other kind of protection or treatment desired, specify on dotted line)

**National Patent** (If other kind of protection or treatment desired, specify on dotted line):

<input type="checkbox"/> AE United Arab Emirates	<input type="checkbox"/> GE Georgia	<input type="checkbox"/> MW Malawi
<input type="checkbox"/> AG Antigua and Barbuda	<input type="checkbox"/> GH Ghana	<input type="checkbox"/> MX Mexico
<input type="checkbox"/> AL Albania	<input type="checkbox"/> GM Gambia	<input type="checkbox"/> MZ Mozambique
<input type="checkbox"/> AM Armenia	<input type="checkbox"/> GN Guinea	<input type="checkbox"/> NO Norway
<input type="checkbox"/> AT Austria	<input type="checkbox"/> HT Haiti	<input type="checkbox"/> NZ New Zealand
<input type="checkbox"/> AU Australia	<input type="checkbox"/> ID Indonesia	<input type="checkbox"/> PL Poland
<input type="checkbox"/> AZ Azerbaijan	<input type="checkbox"/> IL Israel	<input type="checkbox"/> PT Portugal
<input type="checkbox"/> BA Bosnia and Herzegovina	<input type="checkbox"/> IN India	<input type="checkbox"/> RO Romania
	<input type="checkbox"/> IS Iceland	<input type="checkbox"/> RU Russian Federation
<input type="checkbox"/> BB Barbados	<input type="checkbox"/> JP Japan	<input type="checkbox"/> SD Sudan
<input type="checkbox"/> BG Bulgaria	<input type="checkbox"/> KE Kenya	<input type="checkbox"/> SE Sweden
<input type="checkbox"/> BR Brazil	<input type="checkbox"/> KG Kyrgyzstan	<input type="checkbox"/> SG Singapore
<input type="checkbox"/> BY Belarus	<input type="checkbox"/> KP Democratic People's Republic of Korea	<input type="checkbox"/> SI Slovenia
<input type="checkbox"/> BZ Belize	<input type="checkbox"/> KR Republic of Korea	<input type="checkbox"/> SK Slovakia
<input type="checkbox"/> CA Canada	<input type="checkbox"/> KZ Kazakhstan	<input type="checkbox"/> SL Sierra Leone
<input type="checkbox"/> CH & LI Switzerland and Liechtenstein	<input type="checkbox"/> LC Saint Lucia	<input type="checkbox"/> ST Sao Tome and Principe
<input type="checkbox"/> CN China	<input type="checkbox"/> LU Luxembourg	<input type="checkbox"/> SZ Swaziland
<input type="checkbox"/> CO Colombia	<input type="checkbox"/> LR Liberia	<input type="checkbox"/> TD Chad
<input type="checkbox"/> CR Costa Rica	<input type="checkbox"/> LS Lesotho	<input type="checkbox"/> TG Togo
<input type="checkbox"/> CY Cyprus	<input type="checkbox"/> LV Latvia	<input type="checkbox"/> TT Trinidad and Tobago
<input type="checkbox"/> CZ Czech Republic	<input type="checkbox"/> LT Lithuania	<input type="checkbox"/> TZ United Republic of Tanzania
<input type="checkbox"/> DE Germany	<input type="checkbox"/> LU Luxembourg	<input type="checkbox"/> UA Ukraine
<input type="checkbox"/> DK Denmark	<input type="checkbox"/> LV Latvia	<input type="checkbox"/> UG Uganda
<input type="checkbox"/> DM Dominica	<input type="checkbox"/> MA Morocco	<input type="checkbox"/> US United States of America
<input type="checkbox"/> DZ Algeria	<input type="checkbox"/> MD Republic of Moldova	
<input type="checkbox"/> FR France	<input type="checkbox"/> MG Madagascar	<input type="checkbox"/> UZ Uzbekistan
<input type="checkbox"/> GB Spain	<input type="checkbox"/> MK The Former Yugoslav Republic of Macedonia	<input type="checkbox"/> VN Viet Nam
<input type="checkbox"/> FI Finland	<input type="checkbox"/> MN Mongolia	<input type="checkbox"/> YU Yugoslavia
<input type="checkbox"/> GS United Kingdom		<input type="checkbox"/> ZA South Africa
<input type="checkbox"/> GR Greece		<input type="checkbox"/> ZW Zimbabwe

Check-boxes below reserved for designating States which have become party to the PCT after issuance of this sheet:

<input type="checkbox"/>	<input type="checkbox"/>	<input type="checkbox"/>
<input type="checkbox"/>	<input type="checkbox"/>	<input type="checkbox"/>

**Provisionary Designation Statement:** In addition to the designations made above, the applicant also makes under Rule 4.9(b) all other designations which would be permitted under the PCT except any designation(s) indicated in the Supplemental Box as being excluded from the scope of this statement. The applicant declares that those additional designations are subject to confirmation and that any designation which is not confirmed before the expiration of 15 months from the priority date is to be regarded as withdrawn by the applicant at the expiration of that time limit. (Confirmation including fees must reach the receiving Office within the 15-month time limit.)

Form PCT/RW/91 (second sheet) (March 2001)

See Annex to the request Form

259

18-расм. PCT буйича ариза бланкиси

юридик шахслар учун – тўлиқ расмий номи ва манзили; жисмоний шахслар учун эса – бош ҳарфлар билан ёзилган исми, фамилияси ва унинг манзилидан иборат бўлиши керак.

АҚШ учун фақат ихтирочи (ёки ихтирочилар) талабнома берувчи бўлиши мумкинлигига алоҳида эътиборни қаратамиз. Шунинг учун талабнома берувчи корхона бўлса, “барча кўрсатилган мамлакатлар, АҚШдан ташқари” катакчасига белги қўйилади. Худди шундай, ихтирочи учун “фақат АҚШда” катакчасига белги қўйилади;

3. *IV банд. Агент ёки умумий вакил; ёки ёзишувлар учун манзил.* Бу ерда талабнома берувчининг патент вакили ёки агенти (агар мавжуд бўлса) кўрсатилади. Таъкидлаб ўтамиз, талабномага барча талабнома берувчилар имзолаган вакил ёки агентга берилган ишончноманинг асл нусхаси илова қилиниши керак.

Агар вакил ёки агент мавжуд бўлмаса, бу бандда талабнома бўйича хат ёзишувлари олиб бориладиган талабнома берувчилардан бири (агра талабнома берувчилар бир нечта бўлса) кўрсатилиши мумкин;

4. *V банд. Давлатларни кўрсатиш.* Бу бандда тегишли катакчаларда талабнома берувчи ўз ихтиросини муҳофаза қилишни сўраётган, яъни миллий фазасига кирадиган давлатларни кўрсатади. Таъкидлаб ўтамиз, ҳам миллий патенларни, ҳам минтақавий патентларни олиш, масалан, Европа патенти ва бошқалар кўрсатилиши мумкин;

5. *VI банд. Устуворлик учун даъволар.* Бу ерда талабнома берилаётган ихтиронинг устуворлиги сўралаётган олдинги талабномалардаги маълумотлар акс эттирилади. Таъкидлаб ўтамиз, агар бундай биринчи талабнома Олувчи идорага берилган бўлса, тегишли катакчани белгилагач, талабнома берувчи Олувчи идорадан талабноманинг тасдиқланган нусхасини тайёрлашни ва уни Халқаро бюрога жўнатишни сўраши мумкин;

6. *VII банд. Халқаро қидирув органи.* Талабнома берувчи ушбу талабнома бўйича қидирув ўтказиладиган Халқаро қидирув органларидан бирини танлаши керак. Эслаиб ўтамиз, Ўзбекистонлик талабнома берувчилар халқа-



ро қидирувни ёки Европа патент идораси, ёки ФИПС (Россия) орқали ўтказишлари мумкин;

7. VIII банд. Декларацияларнинг назорат рўйхати. РСТга йўриқноманинг янги таҳририга мувофиқ (2001 йил 1 мартдан кучда) талабномада келтириладиган маълумотларнинг ишончлилигини тасдиқловчи декларациялар халқаро талабноманинг муҳим таркибий қисми ҳисобланади. Хусусан, талабнома берувчини талабнома берилишининг қонунийлиги тўғрисидаги декларация (масалан, талабнома берувчи–иш берувчи ва унинг ишчиси–ихтирочиси ўртасида ҳуқуқий битимнинг мавжудлиги); талабнома берувчининг олдинги талабномалар бўйича устуворлик учун даъволарининг қонунийлиги тўғрисидаги декларация; ихтирочи ҳақиқатдан ҳам шундай, ўзига хос ва биринчи (фақат АҚШ учун зарур) эканлиги тўғрисидаги декларация ва ҳоказо Декларацияларнинг шакллари ҳам Олувчи идорадан олиш мумкин;

8. IX банд. Назорат рўйхати. Бу банд талабнома берилганда Олувчи идора зарур ҳужжатларнинг мавжудлиги ва уларнинг бутлигини текшириши учун тўлдирилади. Таъкидлаб ўтамиз, албатта талабномага тўланиши керак бўлган халқаро божлар тўғрисидаги маълумотларга эга божларни ҳисоблаш варағи илова қилинади;

9. X банд. Имзолар. Бу бандда ариза ҳар бир талабнома берувчи (агар улар бир нечта бўлса) ёки у(лар)нинг патент вакили (агенти) томонидан имзоланади.

Ихтиро тавсифи ва формуласига қўйиладиган талаблар.

Бу ҳужжатларни расмийлаштиришда талабномага қўйиладиган “жисмоний” (расмий) деб аталадиган талабларни ҳисобга олиш ўта муҳимдир. Булар талабнома дастлабки матни сканердан ўтказиш йўли билан нашр қилинишига боғлиқ.

Хусусан, матни А4 форматдаги оқ қоғозга варақнинг бир томонига босиб чиқариш керак, бунда:

- юқоридан 2-4 см;
- чап томондан 2,5-4 см;
- ўнг томон ва пастдан 2-3 см ҳошия қолдириш керак.

Варақларнинг бетини араб рақамлари билан юқори қисмига ўртадан қўйиш лозим. Ҳар бешинчи қатор (5, 10, 15...) варақнинг чап ҳошияси ўнг томонидан рақамланган бўлиши керак. Матн 1,5 интервалда 0,21 см баландликдаги катта ҳарфлар билан босиб чиқарилиши керак.

Қолган ҳолатларда ихтиро моҳияти (тавсифи ва формуласи)ни расмийлаштиришга қўйиладиган талаблар VI бобда кўриб чиқилган талабномани тузиш қоидаларига ўхшаш, чунончи:

- тавсиф аризада келтирилган ихтиро номидан бошланади;
- ихтиро тааллуқли бўлган техника соҳаси кўрсатилади;
- техниканинг бундан олдинги даражаси баён этилади;
- техник вазифа ва унинг ечими, техниканинг олдинги даражаси кўрсатилган ҳолда ихтиронинг ижобий самараси (техник натижа) ифодаланади;
- чизмаларнинг фигуралари қисқача тавсифланади;
- ихтиродан фойдаланишнинг усуллари (яхши вариантлари) чизмаларни кўрсатган ҳолда ифодаланади;
- ихтиро формуласи алоҳида варақдан бошланади ва бир ёки бир неча банддан иборат бўлади. Формуланинг ҳар бир банди тегишлича чекловчи ва фарқловчи қисмлардан ташкил топиши керак.

*Чизмаларга қўйиладиган талаблар.*

Чизмаларни 26,2x17 см майдонга жойлаштириш керак, бунда ҳошиялар:

- юқоридан ва чап томондан 2,5 см;
- ўнг томондан 1,5 см;
- пастдан 1 см қолдирилади.

Чизмалар, энг зарур бўлган “очиқ”, “А-В бўйича қирқим” кабилардан ташқари, ҳеч қандай ёзувсиз, қора чизиқлар ва бир хил қалинликдаги штрихлар билан бўялмасдан бажарилади, қирқимларни қия штрихлар билан кўрсатиш лозим. Рақам ва ҳарфларни қавс, доира ва қўштирноқлар ичига олиш мумкин эмас. Барча ёзувлар шундай жойлаштирилиши керакки, таржима қилганда уларни чизма чизиқларини бузмасдан ёпиштириш мумкин бўлсин, рақам ва ҳарфларнинг баландлиги 0,32 см

дан кам бўлмаслиги керак. Чизмаларнинг алоҳида фигуралари бет рақамидан қатъи назар араб рақамлари билан рақамланади.

#### *Рефератга қўйиладиган талаблар.*

Реферат ихтиро тавсифи, формуласи ва чизмаларда очиб берилганларнинг қисқача ифодасидан иборат бўлиши керак. Алоҳида вазиятларда рефератда ихтирони энг яхши тарзда тавсифлайдиган кимёвий формула ҳам мавжуд бўлиши мумкин. Реферат ҳажми инглиз тилида ёки инглиз тилидаги таржимада 50 дан 150 сўзгача бўлгани, шунингдек чизмаларнинг битта фигураси (бу фигура аризининг IX бандида кўрсатилади) илова қилинганлиги маъқул. Умуман олганда, реферат матнининг ҳажми чизманинг битта фигураси билан бирга А4 форматигаги варақдан ошмаслиги керак.

*Хулоса қилиб таъкидлаб ўтамизки, талабнома берувчи томонидан халқаро талабноманинг ўрнатилган талабларга тўлиқ мувофиқ равишда тайёрланиши талабнома бўйича иш юритишни тезлаштиради, бинобарин ихтирони кейинчалик ҳуқуқий ҳимоя қилишни осонлаштиради.*

#### **Назорат саволлари**

1. РСТнинг моҳияти нимадан иборат, РСТ талабнома берувчига қандай афзалликларни беради?
2. РСТ тизими бўйича талабномаларни кўриб чиқиш қандай босқичлардан ташкил топган?
3. РСТнинг мажбурий фазаси ўз ичига нимани олган?
4. Олувчи идора қандай ишларни бажаради?
5. Халқаро қидирув нима учун ўтказилади?
6. Халқаро нашр қилиш қандай афзалликларни беради?
7. Талабнома берувчи миллий фазага кириш учун қандай хатти-ҳаракатларни амалга ошириши лозим?
8. РСТнинг факультатив фазаси нима учун керак?
9. Халқаро дастлабки экспертиза қандай ўтказилади?
10. Халқаро талабномани расмийлаштиришга қўйиладиган талаблар нималардан иборат?

## **ХIII боб. ТОВАР БЕЛГИЛАРИНИ ХАЛҚАРО РЎЙХАТГА ОЛИШ**

### **13.1. Мадрид битими**

Олдинги бобларда кўрсатиб ўтганимиздек, товар белгисининг ҳар қандай давлатнинг ҳудудидаги ҳуқуқий муҳофазаси уни рўйхатга олиш кучга киргандан сўнг юзага келади. *Фақат рўйхатга олингандан кейингина талабнома берувчи товар белгисининг эгаси деган мақомни ва белги учун тегишли мутлақ ҳуқуқларни олади.* Шунинг учун товар белгисининг хорижий рўйхатга олиниши ўз маҳсулотини ўша мамлакатга экспорт қилаётган корхона бизнеси муваффақиятли бўлишининг мажбурий шартларидан бири ҳисобланади. Бунинг акси эса маҳсулот экспорт қилувчини рақобатчилар ёки “қароқчилар” олдида ҳимоясиз қилиб қўяди ва бу уларга ўзларининг кўпинча сифатсиз бўлган маҳсулотларини бошқаларнинг товар белгиси остида жазоланишдан чўчимай сотиш имкониятини беради.

*Ихтиролар каби товар белгилари ҳам бир неча йўллар билан хорижда рўйхатга олиниши мумкин.*

Биринчи йўли Париж Конвенциясидан иборат. Белгиларни рўйхатга олиш ихтиролар ва саноат намуналарини патентлаш амалиётига ўхшашдир. Асосий фарқ Конвенция имтиёзи ихтиролар ҳолатидаги каби 12 ойни эмас, балки 6 ойни ташкил қилишидан иборат.

Агар талабнома берувчи (маҳсулотни экспор қилувчи)нинг манфаатлари товар белгисини оз миқдордаги мамлакатларда ҳимоя қилиш билан боғлиқ бўлса, Париж Конвенциясидан фойдаланиш мақсадга мувофиқдир.

Стратегик манфаатлари товар белгисини кўпгина мамлакатларда ҳимоя қилишдан иборат бўлган талабнома берувчи учун бошқа йўл Белгиларни рўйхатга олишнинг Мадрид тизимининг тартиблари ҳисобланади.

Мадрид тизими бир вақтнинг ўзида бир неча давлатларда амал қиладиган товар белгиларини рўйхатга олишнинг халқаро тизимидан иборат.

Ҳозирги вақтда Мадрид тизими бир-бирига мутаносиб равишда амал қиладиган иккита мустақил тартибларни ўз ичига олади:

1. Белгиларни халқаро рўйхатга олиш тўғрисидаги Мадрид Битимининг тартиблари;

2. Белгиларни халқаро рўйхатга олиш тўғрисидаги Мадрид Битимига Баённоманинг тартиблари (Мадрид баённомаси).

Ўзбекистонлик талабнома берувчилар учун Ўзбекистон аъзоси бўлган Мадрид Битимининг тартиблари қулай ва фойдали ҳисобланади. Мадрид баённомасига келсак, Ўзбекистон ҳали унинг аъзоси бўлганича йўқ, демак мамлакатимиздаги талабнома берувчилар унинг афзалликларидан фойдалана олмайдилар.

*Мадрид Битимининг тартибларини кўриб чиқамиз.*

Мадрид Битимининг моҳияти шундан иборатки, битимнинг иштирокчи мамлакатларидан бири (келиб чиқиш мамлақати)да рўйхатга олинган товар белгиси ВИМТ Халқаро бюроси (Женева)да халқаро рўйхатга олиш йўли билан бошқа иштирокчи мамлакатларда соддалаштирилган тартибда муҳофаза қилиниши мумкин. Ушбу Битимга мувофиқ рўйхатга олиш халқаро рўйхатга олиш ҳисобланади, чунки *ҳар бир бундай рўйхатга олиш муҳофаза сўралаётган барча мамлакатларда кучга эга*. Яъни талабнома берувчидан бошқа иштирокчи мамлакатларда миллий рўйхатга олиш учун ҳеч қандай қўшимча хатти-ҳаракатлар талаб қилинмайди. (халқаро патент бериш кўзда тутилмайдиган ихтиролар учун РСТ тизимидан тубдан фарқ қилишига алоҳида эътибор беринг).

Талабнома берувчи томонидан товар белгисининг ўз мамлақати (белгининг келиб чиқиш мамлақати)нинг миллий патент идорасида дастлабки рўйхатга олиниши товар белгисини халқаро рўйхатга олиш йўлидаги биринчи қадам деб ҳисобланиши мумкин. *Миллий патент идорасида рўйхатга олинмаган товар белгисини халқаро рўйхатга олиш мумкин эмас*.

Товар белгисини халқаро рўйхатга олиш учун талабнома келиб чиқиш мамлақатининг миллий патент идораси орқали ВИМТ Халқаро бюросига тақдим этилади. Талаб-

нома таркибига махсус бланкада тузилган ариза (19-расмда бланканинг биринчи бетини келтирганмиз) ва рўйхатга олиш учун талабнома берилаётган белгининг тасвири киради. Талабнома халқаро рўйхатга олиш сўралаётган товар ва хизматлар учун рўйхат, шунингдек уларнинг МКТУ бўйича тоифасини ўз ичига олиши керак. Мадрид Битимининг расмий тили француз тили ҳисоблангани сабабли, *халқаро талабноманинг барча материаллари фақат француз тилида тузилади.*

Халқаро талабнома тақдим этишда белгиланган миқдорда халқаро божни тўланиши зарур.

Миллий патент идораси халқаро рўйхатга олиш учун талабномани олгандан кейин унинг рўйхатга олинган миллий товар белгисига мос келишини текширади ва талабнома бериш санасини белгилайди. Агар талабнома ўрнатилган талабларга мос келса, миллий патент идораси талабномани Халқаро бюрога жўнатади.

*Халқаро бюро талабномани олгандан кейин зудлик билан ушбу товар белгисини рўйхатга олади.* Шундан сўнг товар белгиси халқаро рўйхатга олинганлиги тўғрисида талабнома берувчини, талабнома берувчи ўз белгисини муҳофаза қилишни сўраётган мамлакатларнинг миллий патент идораларини хабардор қилади ва БИМТ чоп этадиган даврий бюллетенда *халқаро рўйхатга олиш тўғрисидаги маълумотларни нашр қилади.*

Мадрид Битимига мувофиқ, рўйхатга олинган товар белгисининг амал қилиши тарқаладиган ҳар бир давлат ушбу белги миллий рўйхатга олиш талабларига тўғри келмаса, бир йил (12 ой) мобайнида халқаро рўйхатга олишни тан олмай, рад этиш ҳуқуқига эга. *Бироқ бир йилдан кейин халқаро рўйхатга олинган белгини рад этиш мумкин эмас.* Агар йил давомида бундай рад этиш ҳоллари қайд этилмаса, халқаро рўйхатга олиш ундан келиб чиқадиган мутлақ ҳуқуқлар билан бирга миллий рўйхатга олиш кучига эга бўлади.

*Халқаро рўйхатга олишнинг амал қилиш муддати 20 йилни ташкил қилади ҳамда уни бир неча бор худди шундай даврга узайтириш мумкин бўлади.*

**DEMANDE D'ENREGISTREMENT INTERNATIONAL  
RELEVANT EXCLUSIVEMENT DE L'ARRANGEMENT DE MADRID**

<b>A remplir par le déposant:</b> la présente demande internationale comprend, outre le formulaire de demande, le paiement de droits suivants: .....	<b>À remplir par le déposant/l'Office d'origine:</b> Référence de ..... TO/Office d'origine: .....	<b>Reservé au Bureau international:</b> Numéro total de feuilles supplémentaires reçues: .....
<b>1</b> ÉTAT CONTRACTANT DONT L'OFFICE EST L'OFFICE D'ORIGINE: .....		
<b>2</b> DÉPOSANT		
Code d'identification (s'il est attribué par l'OIBP) : .....		
a) Nom: .....		
b) Adresse: .....		
c) Adresse pour la correspondance: .....		
d) Téléphone: ..... Télécopieur: .....		
<b>3</b> QUALIFICATION POUR DÉPOSER		
a) <b>Être un citoyen ou un résident</b> 1) si le déposant a un établissement industriel ou commercial effectif et sérieux dans l'État contractant mentionné à la rubrique 1; ..... 2) si le déposant a un tel établissement dans un État contractant, si le déposant est domicilié dans l'État contractant mentionné à la rubrique 1; ..... 3) si le déposant n'a ni établissement ni domicile dans un État contractant, si le déposant est ressortissant de l'État contractant mentionné à la rubrique 1; .....		
b) <b>Être un résident de l'État contractant:</b> si le résident a été par deux fois mentionné à la rubrique 1, attiquer dans la colonne prévue à cet effet: ..... 1) si le résident est ressortissant de l'État contractant de la première mention à l'exception de l'établissement industriel ou commercial de l'État contractant mentionné à la rubrique 1; ..... 2) si le résident n'est pas ressortissant de l'État contractant de la première mention à l'exception de l'établissement industriel ou commercial de l'État contractant mentionné à la rubrique 1; .....		
<b>4</b> MANDATAIRE (le cas échéant)		
Code d'identification (s'il est attribué par l'OIBP) : .....		
Nom: .....		
Adresse: .....		
Téléphone: ..... Télécopieur: .....		
<b>5</b> ENREGISTREMENT DE BASE		
Numéro de l'enregistrement de base: ..... Date de l'enregistrement de base: ..... (OIBP)		

<b>6</b> PRIORITÉ REVENDIGÉE	Le déposant revendique la priorité de dépôt antérieur mentionné ci-dessous. L'Office indiquera chaque le dépôt dont la priorité est revendiquée à être effectuée: ..... Numéro de dépôt dont la priorité est revendiquée (s'il est disponible): ..... Date du dépôt dont la priorité est revendiquée: ..... (OIBP)
Si la reproduction de matériel ne s'applique pas à la totalité des matériels et services énumérés à la rubrique 10 du présent formulaire, indiquer ci-dessous les matériels et services pour lesquels la priorité est revendiquée: .....	
<b>7</b> LA MARQUE	
a) Placer la reproduction de la marque, telle qu'elle figure dans l'enregistrement de base, dans le carré ci-dessous: .....	b) Si la reproduction au point a) est en noir et blanc et que la couleur est revendiquée à la rubrique 8 du présent formulaire, placer une reproduction couleur de la marque dans le carré ci-dessous: .....
Le déposant déclare qu'il souhaite que la marque soit <b>inscrite</b> comme une marque en caractères standards .....	
L'Office d'origine adresse ce formulaire par télécopieur, le présent esquisse doit être complétée avant d'être soumise ..... Numéro de l'enregistrement de base ou numéro de référence de l'Office indiqué sur la première page du formulaire: .....	
Signature par l'Office d'origine: .....	
<b>8</b> COULEUR(S) REVENDIGÉE(S)	
Le déposant revendique la couleur comme élément distinctif de la marque. Couleur ou combinaison de couleurs revendiquée: .....	

Халқаро белгининг беш йил давомидаги ҳуқуқий муҳофазаси унинг келиб чиқиш мамлакатида мавжуд бўлишига боғлиқлигини таъкидлаб ўтиш жоиз. Яъни келиб чиқиш мамлакатида белгининг амал қилиши тўхтаса, халқаро рўйхатга олиш ҳам ўз кучини йўқотади. Битимнинг бу қоидаси “марказий ҳужум” деб ном олди. Ушбу беш йиллик давр тугаганидан кейингина халқаро рўйхатга олиш миллий рўйхатга олишдан тўлиқ мустақил бўлади.

Мадрид Битими бўйича халқаро рўйхатга олиш тартиби ҳам товар белгиларининг эгалари, ҳам миллий патент идоралари учун бир қатор афзалликлардан иборат:

- Талабномани турли тилларда, ҳар бир мамлакатда алоҳида бериш ҳамда ҳар бир миллий идорага бож тўлашнинг ўрнига талабнома берувчи фақат битта тилда (француз) битта талабномани бериш ва битта орган (Халқаро бюро)га божни тўлаш йўли билан Битимнинг иштирокчи мамлакатларида белгини рўйхатга олишни амалга оширади;

- Миллий патент идоралари учун Мадрид Битимининг афзаллиги ишлар ҳажмининг сезиларли қисқаришидан иборат. Масалан, расмий экспертиза ўтказиш, товар ва хизматларнинг таснифини аниқлаштириш, халқаро товар белгиларини нашр қилиш ва бошқаларга зарурат ўз-ўзидан йўқолади. *Бундан ташқари, Халқаро бюро оладиган божларнинг бир қисми товар белгисини муҳофаза қилиш сўралаётган мамлакатларга берилади.*

### 13.2. Мадрид битимига Баённома тартиблари

Юқорида таъкидланганидек, Мадрид Битимининг тартиблари талабнома берувчилар ва патент идоралари учун бир қатор муҳим афзалликларга эга.

Бироқ, талабнома берувчилар учун Мадрид Битимининг камчилиги унинг иштирокчилари орасида АҚШ, Япония, Буюк Британия каби муҳим мамлакатларнинг йўқлиги ҳисобланади. Мадрид Битимининг қоидалари бу мамлакатларни тўлиқ қаноатлантирмайди, масалан, бир мамлакатда белгини ҳуқуқий муҳофаза қилишнинг келиб чи-



қиш мамлакатидаги унинг ҳуқуқий ҳолатига боғлиқлиги ва ҳоказо.

Бундай келишмовчиликларни бартараф этиш учун 1989 йилда алоҳида Битимдан иборат Мадрид Битимига Баёнома имзоланди. *Баёнома Мадрид Битимини истисно этмаслиги ёки қоидаларининг қандайдир қисми ўрнини босишини билдирмаслигини таъкидлаймиз.* Баёнома кучга кирганидан сўнг Мадрид Битимининг барча тартиблари аввалги кўринишда амал қилишда давом этади. Бундай иккита бир-бирига мутаносиб битимнинг пайдо бўлишига Мадрид Битимининг кўпгина иштирокчи давлатлари 1891 йилдан бери амал қилаётган ва уларни қаноатлантираётган механизмни хавф-хатарга қўйишни истасликлари сабаб бўлди.

*Талабнома берувчи учун муҳим бўлган Баёнома тартибларининг Мадрид Битимидан асосий фарқлари қуйидагилардан иборат:*

- халқаро рўйхатга олиш нафақат миллий рўйхатга олишга, балки товар белгиси учун миллий талабномага асосланиши мумкин;

- миллий идора томонидан белгининг халқаро рўйхатга олинганлигини ўз ҳудудида тарқатишни рад этиш тўғрисидаги қарорни қабул қилиш муддати бир йилдан 18 ойгача, низоли ҳолатларда эса ундан ҳам узоқ муддатга узайтирилган;

- “марказий ҳужум” ўтказиш муносабати билан бекор қилинган белгини халқаро рўйхатга олиш илгариги устуворлик санаси билан миллий (минтақавий) талабномаларга айлантирилиши мумкин;

- Баёноманинг иштирокчи давлатлари белгини миллий рўйхатга олишдаги каби бож суммасини олиши мумкин. Бу, айниқса, миллий божлар миқдори белгиланган халқаро божларниқидан юқори бўлса муҳимдир;

- халқаро рўйхатга олиш муддати халқаро рўйхатга олиш санасидан бошлаб ўн йилни ташкил этади ҳамда уни бир неча бор худди шундай даврга узайтириш мумкин бўлади;

- халқаро талабномани нафақат француз, балки инглиз тилида ҳам тақдим этиш мумкин.

Ҳозирги вақтда Мадрид Битими ва Мадрид Баённомаси учун Мадрид Иттифоқининг қарори бўйича ягона Йўриқнома амал қилади. Ягона Йўриқноманинг қабул қилиниши Мадрид Тизимининг яхлитлигини таъкидлайди ва икки тартибнинг ўхшаш қоидалари ва фарқларини яққол кўриш имконини оладиган талабнома берувчилар учун қулай ҳисобланади.

Хулоса қилиб таъкидлаб ўтамизки, 1999 йилнинг охирида 3576888 та халқаро рўйхатга олиш кучда бўлган. 2000 йил давомида уларга ҳар бирида 12 та мамлакат кўрсатилган 20072 та янги рўйхатга олиш қўшилди, *яъни ушбу янги халқаро рўйхатга олишлар 264 минг миллий талабномага тенгдир.*

#### Назорат саволлари

1. Белгиларни рўйхатга олишнинг Мадрид тизими нимадан иборат?
2. Мадрид тизими талабнома берувчи ва миллий патент идораларига қандай афзалликларни беради?
3. Белгиларни халқаро рўйхатга олиш тўғрисидаги Мадрид битими қандай тартибларни ўз ичига олади?
4. Товар белгисини халқаро рўйхатга олиш учун талабнома қандай ҳужжатлардан ташкил топади?
5. Миллий патент идоралари қандай ҳолларда товар белгисини халқаро рўйхатга олишни тан олишдан бош тортиши мумкин?
6. “Марказий ҳужум” нима дегани?
7. Мадрид Баённомаси нима учун имзоланган?
8. Мадрид Баённомаси тартибларининг Мадрид битимидан асосий фарқлари нимада?

## XIV боб. ИНТЕЛЛЕКТУАЛ МУЛКНИ ЛИЦЕНЗИЯЛАШ

### 14.1. Лицензия битимларининг моҳияти ва уларни таснифлаш

Лицензия битими ёки лицензия лицензиар (сотувчи) лицензиат (харидор)га ўзаро келишилган тижорат шартларида интеллектуал мулк объектдан фойдаланиш ҳуқуқини тақдим этадиган савдо битимидир.

*Бозор товарлари сифатида лицензияларнинг ўзига хос хусусияти буюмлар (моддий объектлар) тақдим этилаётганидан эмас, балки интеллектуал мулк объектлари учун мутлақ ҳуқуқларнинг савдоси амалга ошаётганлигидан иборатдир.*

Алоҳида таъкидлаб ўтамизки, Ўзбекистон Республикаси қонунчилиги бўйича лицензия битимлари амалда бўлишининг мажбурий шарти уларнинг Давлат патент идорасида давлат рўйхатидан ўтиши ҳисобланади.

*Лицензия моҳиятининг таърифига кўра лицензия битимини имзолаш учун биринчи зарурий шарт лицензиарда ҳақиқий муҳофаза ҳужжатлари (масалан, ихтиролар, саноат намуналари учун патентлар, товар белгиларини рўйхатга олиш тўғрисида гувоҳномалар ва ҳоказо) билан тасдиқланган лицензия предметиға мутлақ мулк ҳуқуқининг мавжуд бўлиши зарур.*

Бироқ, патентлар билан ҳимояланмаган интеллектуал мулк объектлари, масалан, *ноу-хау ёки тижорат сирлари* ҳам лицензия предмети бўлиши мумкин. Бундай ҳолатда эгасининг мутлақ ҳуқуқи рақобатчилардан сир сақлашга асосланади ва бу лицензия битимининг шартларига мувофиқ лицензиат ўз зиммасига оладиган мажбуриятлар билан таъминланади. Лицензиялар билан савдо қилишда “ноу-хау” (тижорат сирлари)ни лицензия битимиға, масалан, патентланган ихтироға қўшимча сифатида кириштиш амалиётидан фойдаланилади.

Жаҳон амалиётида лицензия битимлари одатда қуйидаги энг муҳим белгилардан келиб чиққан ҳолда таснифланади:

- лицензия предмети;
- лицензия турлари;
- тақдим этилаётган ҳуқуқлар ҳажми;
- шартнома субъектларининг мақоми ва улар ўртасидаги муносабатлар характери.

Муайян шартномаларни тузишда турлича фойдаланиладиган лицензия шартномаларининг таснифлаш белгилари 20-расмда схема тарзида кўрсатилган.

Лицензия предмети бўйича таснифланадиган лицензия шартномаларининг гуруҳига ихтирлар, товар белгилари, саноат намуналари, ноу-хау, фойдали моделлар, селекция ютуқлари, ЭҶМ учун дастурлар, маълумотлар базалари ва интеграл микросхемалар топологиялари учун лицензия битимлари киради.

Одатда муайян битимнинг предмети интеллектуал мулк объектларига ҳуқуқлар савдоси (тақдим этиш, сотиш) билан чекланиб қолмайди, балки лицензияни ўзлаштириш ва ундан фойдаланиш учун зарур техник ҳужжатларни бериш, техник ёрдам кўрсатиш, шунингдек бир қатор ҳолларда махсус ускуналар, хом ашё, бутловчи қисмлар, намуналар ва бошқаларни етказиб беришни ўз ичига олади.

Лицензиялар турлари бўйича таснифланадиган лицензия битимларининг гуруҳи, ўз навбатида, қуйидаги категорияларга бўлинади:

- интеллектуал мулк объектларидан фойдаланиш учун ҳуқуқлар бошқа савдо битимларнинг таркибига киритилмасдан мустақил лицензия шартномаси доирасида тақдим этиладиган соф лицензиялар;

- интеллектуал мулк объектлари учун лицензиялар асосий битимларга илова ёки бу битимлар бўйича шартномаларнинг алоҳида бўлимлари ҳисобланадиган йўлдош лицензиялар. Хусусан, комплекс ускунани етказиб бериш, пудрат ишлари, инжиниринг, ишлаб чиқариш кооперацияси, қўшма корхоналарни тузиш ва бошқалар бундай битимлар бўлиши мумкин;

- лицензиарга лицензиат томонидан асосий лицензия шартномаси бўйича олинган бирламчи билимлар асосида ишлаб чиқилган техника ёки технология объектларидан фойдаланиш ҳуқуқларини тақдим этадиган қайтма лицен-

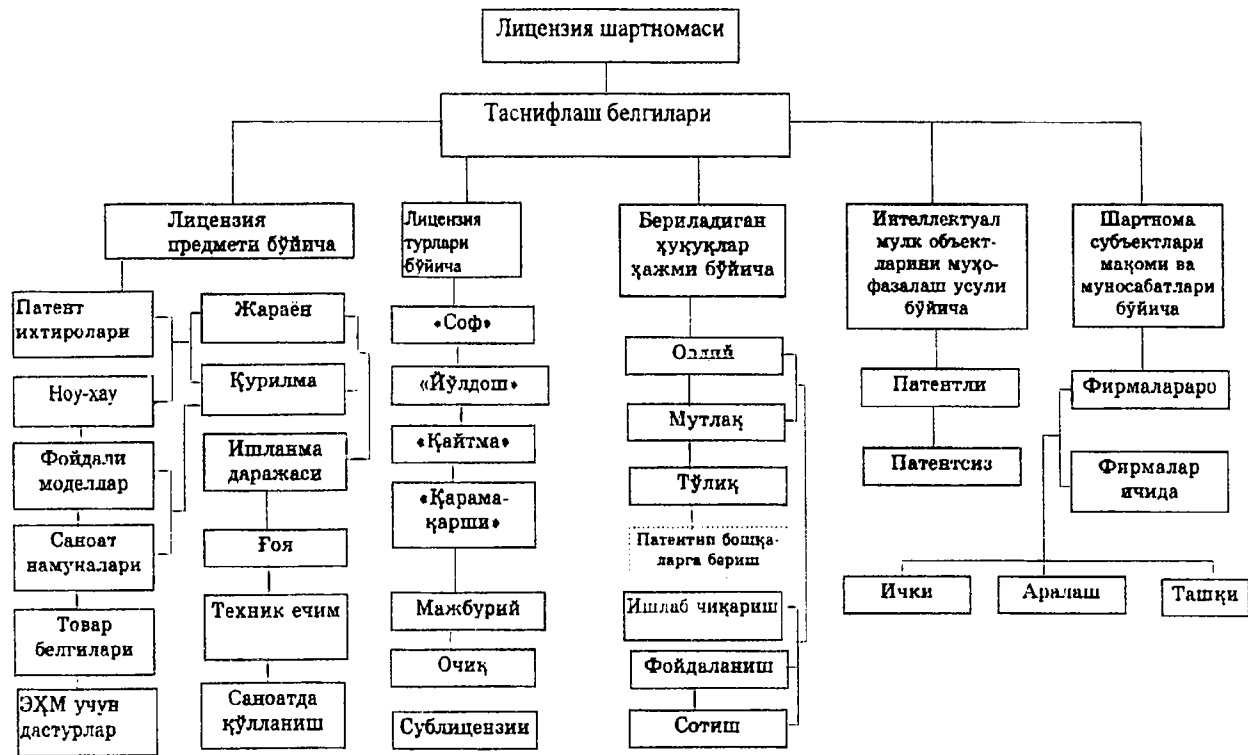

20-расм. Лицензия шартномаларини таснифлаш

зиялар. Бундай вазиятларнинг олдини олиш учун лицензия шартномаларига техник такомиллаштиришлар ва янги патентлар тўғрисида келишиб олинадиган моддаларни киритиш зарур;

- кесма лицензиялар (кросс-лицензиялар) – ишлаб чиқариш ва тижорат фаолиятини ҳар бир тарафнинг интеллектуал мулк ҳуқуқини бузмасдан амалга ошириш мумкин бўлмаган ҳолларда турли патент эгалари томонидан бир-бирига патент ҳуқуқларининг ўзаро тақдим этилиши. Бир патент эгаси томонидан бошқасига ўз патентидан фойдаланиш имконини таъминлаш мақсадида бирёқлама тартибда тақдим этилаётган лицензиялар ҳам кесишадиган лицензиялар таркибига киради;

- мажбурий лицензиялар – патент эгаси ўзи ишлаб чиққан ихтиродан узоқ муддат ёки етарлича фойдаланмаган ҳамда лицензияларни сотишдан бош тортган ҳолларда давлат патент органлари томонидан манфаатдор шахсга патентланган ихтиро, фойдали модел, саноат намунасида фойдаланиш учун бериладиган рухсатномалар. Ўзбекистон қонунчилигига мувофиқ кўрсатилган вақт уч йилни ташкил қилиб, бу муддат ўтганидан кейин патент эгаси лицензия шартномасини имзолашдан бош тортган ҳолларда патентланган объектдан фойдаланишни истаган ва унга тайёр бўлган ихтиёрий шахс унга мажбурий номутлақ лицензияни берилишини сўраб расмий илтимоснома билан судга мурожаат қилиши мумкин;

- очиқ лицензия – лицензияни ихтиёрий манфаатдор шахсга сотишга тайёр бўлган патент эгасининг Патент идорасига берилган расмий талабномаси бўйича патентланган объектдан фойдаланиш ҳуқуқини тақдим этиш. Бундай очиқ лицензияни сотиб олишни истаган шахс патент эгаси билан тўловлар тўғрисида шартнома ёки номутлақ лицензияни тақдим этиш тўғрисида шартнома тузиши шарт;

- мажбурий лицензия – мамлакат мудофааси ва миллий хавфсизлиги манфаатларида интеллектуал мулк объектдан фойдаланиш учун ҳукумат қарори бўйича мулк эгасининг розилигисиз бериладиган рухсатнома. Ўзбекистон қонунчилиги бўйича бундай қарорни Вазирлар Маҳкама-

си қабул қилиши мумкин, бунда патент эгасига тегишли товон тўлаш кўзда тутилган;

- сублицензия – лицензиар ва лицензиат ўртасидаги асосий лицензия шартномасида келишилган шартларда ва лицензиарнинг розилиги билан лицензиат томонидан учинчи шахсларга тақдим этиладиган интеллектуал мулк объектларидан фойдаланиш учун лицензия.

Тақдим этиладиган ҳуқуқлар ҳажмига қараб лицензия битимлари қуйидагиларга бўлинади:

- лицензиар лицензиатга белгиланган шартларда ва ҳудудларда ҳамда келишилган муддат давомида лицензия предметидан фойдаланиш ҳуқуқини берадиган номутлақ (оддий) лицензия, бунда бир вақтнинг ўзида бу лицензия предметидан фойдаланиш ҳамда унга бошқа шахслар учун лицензия тақдим этиш ҳуқуқи лицензиарда сақланиб қолади;

- шартномада келишилган доирада лицензиатга интеллектуал мулк объекти учун мутлақ ҳуқуқ тақдим этиладиган мутлақ лицензия, бунда унинг лицензиатга берилмайдиган қисмидан фойдаланиш ҳуқуқи лицензиар томонида сақланиб қолинади;

- фақат саноат мулки объектларига тақдим этиладиган ҳамда лицензиатга ҳудудий чеклашларсиз ва патент амал қилишининг барча муддатида ундан фойдаланиш учун барча ҳуқуқларни берадиган тўлиқ лицензия.

Интеллектуал мулк объектларини муҳофаза қилиш усули бўйича лицензия битимлари патентли ва патентсиз лицензия битимларига бўлинади. Патентлар ва гувоҳномалар билан муҳофазаланган ихтиролар, фойдали моделлар, саноат намуналари, товар белгилари ва бошқа интеллектуал мулк объектларидан фойдаланиш ҳуқуқларининг берилишини кўзда тутувчи шартномалар патентли лицензия битимларига киради. “Ноу-хау”, ишлаб чиқариш сирлари, техник, тижорат ва ишлаб чиқариш-иқтисодий билимлар ва тажриба учун ҳуқуқларнинг берилиши бўйича лицензия битимларини патентсиз лицензия битимлари дейилади.

Лицензия битимлари субъектларининг мақоми ва муносабати бўйича ҳуқуқий ва молиявий жиҳатдан бир-би-

ридан мустақил фирмалар томонидан имзоланадиган шартномалар (фирмалараро лицензия битимлари) ва трансмиллий корпорациялар (ТМК) доирасида уларнинг бири-бирига боғлиқ компаниялари томонидан имзоланадиган шартномалар (фирмалар ичидаги лицензия битимлари) фарқланади.

Таъкидлаб ўтиш керакки, кўрсатилган таснифлаш шартли характерга эга ва шунинг учун у ёки бу турга киритилган лицензия шартномаси таснифлашда кўрсатилган бошқа белгилар нуқтаи назаридан ҳам кўриб чиқирилиши керак.

Бундай таснифлашнинг асосий мақсади интеллектуал мулк объектларини бозорда сотишда муайян тижорат манфаатларига жавоб берадиган лицензия битимларини аниқроқ ишлаб чиқиш ҳисобланади. Чунончи, амалиётда лицензия битимлари бошқа тасниф белгиларини таҳлил қилган ва ҳисобга олган ҳолда лицензия предметига кўра намунавий шартнома асосида ишлаб чиқилади.

*Одатда лицензия битимлари интеллектуал мулк объектларининг умумий иқтисодий табиатидан юзага келган уни тузишнинг ягона тамойилига эгадир.* Амалиётда фойдаланиладиган лицензия шартномалари одатда қуйидаги асосий бўлимларга эга бўлади:

1. Лицензия битимининг матни кейинчалик лицензиар ва лицензиат деб номланувчи сотувчи ва харидорнинг тўлиқ номи бериладиган преамбуладан бошланади. Бу бўлимда патентлар, ноу-хау ва бошқалар, шунингдек улардан фойдаланиш учун лицензияни тақдим этиш ва бошқа шахсларга сотиш ҳуқуқи лицензиарга тегишли эканлиги, лицензиат эса ушбу битим шартларида кўрсатилган объектлардан фойдаланиш учун лицензияни сотиб олишни исташи таъкидланади;

2. Кейинги “таърифлар” бўлимида лицензия битимида фойдаланиладиган тушунчаларга изоҳ берилади. Олдиндан келишилган ва аниқ ифодаланган асосий тушунча ва атамалардан фойдаланиш битим матнини қисқартиришга ва уларни турлича талқин қилиниши сабабли томонлар ўртасида келишмовчиликларга йўл қўймасликка имкон беради;



3. Сўнгра “шартнома предмети” бўлими келиб, унда муайян лицензия предмети, ҳуқуқлар ҳажми ва уларни бериш шартлари, ихтиродан фойдаланиш учун зарур техник ёрдам турлари ва бошқалар аниқланади. Лицензия бўйича Лицензиатга ҳам мутлақ, ҳам номутлақ ҳуқуқларнинг тақдим этилиши мумкинлигини яна бир бор таъкидлаб ўтамыз. Бундай ҳолатда Лицензиат мутлақ ҳуқуққа эга “ҳудуд” ҳамда унга номутлақ ҳуқуқлар тақдим этиладиган “номутлақ ҳуқуқ зонаси” тўғрисида келишиб олинади. Шунингдек, лицензия бўйича Лицензиат маҳсулот ишлаб чиқариш ҳуқуқига эга бўлган ҳудуд ва уни сотиш ҳуқуқи тақдим этилган ҳудудни ҳам аниқлаш керак. *Бу ҳудудлар мос келмаслиги мумкинлигини таъкидлаб ўтамыз;*

4. Техник ҳужжатлар бўлимида зарур ҳужжатларнинг ҳажми ва уларни бериш шартлари, масалан, ҳужжатлар тили, нусхалар сони, уларни бериш муддатлари, техник ёрдам кўрсатиш масалалари ва бошқа масалалар аниқланади;

5. Кейин мажбуриятлар ва жавобгарликлар бўлими келади. Бу бўлимда ҳуқуқий, техник ва бошқа масалаларни ҳал қилишдаги томонлар ўртасидаги муносабатлар аинқланади. Масалан, лицензиар лицензия бўйича маҳсулот ишлаб чиқаришнинг техник жиҳатдан мумкинлигини кафолатлайди, лицензия предмети учун учинчи шахсларнинг ҳуқуқлари унга маълум эмаслигини таъкидлайди ва ҳоказо;

6. Тўловлар бўлимида лицензия тўловларининг ҳажми ва шакллари (кейинги бўлимга қаранг), тўловларнинг бошқа шартлари кўрсатилади ва ҳоказо;

7. Йиғимлар ва солиқлар бўлимида ушбу битимни бажариш билан боғлиқ харажатларни ким кўтариши белгиланади;

8. Ахборот ва ҳисоботлар бўлимида лицензиат томонидан ҳисобот даврида лицензиядан фойдаланганлиги тўғрисидаги ахборотни, масалан, ишлаб чиқарилган ва сотилган маҳсулот тўғрисидаги йиғма бухгалтерия маълумотлари ва бошқаларни тақдим этиш мажбурияти ва тартиби ўрнатилади. Шунингдек, лицензиар томонидан лицензи-

ат ишлаб чиқаришининг ҳолатини назорат қилиш тартиби, мустақил аудиторлик текширувларини ўтказилишининг мумкинлиги ва бошқалар тўғрисида ҳам келишиб олинади;

9. Ахборотнинг махфийлиги бўлими ҳар қандай лицензия битимининг муҳим бўлими ҳисобланади. Унда Лицензиарнинг ноу-хауси ва бошқа тижорат сирлари тўғрисидаги ахборотнинг ошкор этилишининг олдини олиш, Лицензиат ходимларининг тегишли ҳужжатлар билан танишишини чеклаш ва бошқалар бўйича Лицензиатнинг мажбуриятлари келишиб олинади;

10. Одатда, битимга реклама бўлими киритилиб, унда Лицензиат лицензия бўйича маҳсулотда ҳамда тегишли реклама материалларида бу маҳсулот Лицензиарнинг лицензияси бўйича ишлаб чиқарилаётганлигини кўрсатиши кераклиги келишиб олинади;

11. Битимга қайси томон патентларни кучда сақлаб қолишини, бинобарин, зарур патент божларини тўлашини белгилайдиган патент ҳуқуқларини ҳимоя қилиш бўлими киритилиши мумкин;

12. Лицензия битими, одатда, битимнинг амал қилиш муддати, низоларни ҳал қилиш тартиби ва арбитраж, битимни бекор қилиш шартлари, форс-мажор ҳолатлари ва бошқа шароитларни аниқловчи бўлимлар билан якунланади.

Мазкур бобнинг учинчи бўлимида лицензия битимининг намунавий варианты келтирилган.

*Интеллектуал мулкнинг лицензиялар савдосини ўтказишдаги муҳим вазифа хорижий бозорларга чиқишнинг энг қулай йўллари аниқлаш ҳисобланади.*

Амалга оширилаётган тижорат лойиҳасининг ўзига хос хусусияти, экспорт қилувчиларнинг якуний маҳсулот (уни чиқариш)га қизиқиш ва хорижий бозорда татбиқ этишга қизиқишидан келиб чиққан ҳолда лицензиялар савдосида қуйидаги асосий тоифаларни ажратиш кўрсатиш мумкин:

1. Ихтиролар, саноат намуналари, товар белгилари, “ноу-хау” учун “соф” лицензиялар билан савдо қилиш. Одатда, бундай лицензияларга технологик жараён, конструктор

торлик ҳужжатлари ва бошқалар тўғрисидаги қўшимча ахборот илова қилинади. Лицензия объекти “ноу-хау” бўлган ҳолатда ахборотни сир тутиш ва учинчи шахсларга тарқатмаслик тўғрисида тегишли битимни имзолаш зарур. Шубҳасиз, лицензиялар савдосининг бундай шакли лицензиар учун ўта мослашувчан ҳисобланади, чунки алоҳида харажатларни талаб қилмайди (маҳсулотнинг тажриба, лойиҳа намуналари, одатда, лицензия қилинаётган технологиянинг афзалликларини чуқурроқ ўрганиш мақсадида лицензиянинг харидори томонидан талаб қилиб олинishi мумкин). Таъкидлаб ўтамиз, хорижий ҳамкорлар билан музокаралар Ўзбекистон Республикаси патентини олиш учун талабнома берилгандан, яъни ихтиро учун устуворлик ўрнатилгандан кейин бошланиши мумкин. *Бироқ, патент ёки, масалан, халқаро патент қидирувининг натижалари олингунча ва талабнома нашр қилингунча ҳар қандай ахборотни маълум қилишга ўйлаб ёндашиш зарур, чунки сотувга таклиф қилинаётган интеллектуал мулкнинг моҳиятини керагидан ортиқча батафсил тавсифлаш сотувчи учун салбий оқибатларга олиб келиши мумкин.* Хорижий ҳамкорда таклиф қилинаётган интеллектуал мулк объектларига тижорат қизиқиши пайдо бўлганда интеллектуал товарни апробация қилиш учун зарур ахборот ва бошқа материалларни тегишли “опционли” (дастлабки) лицензия битими орқали тақдим этишни расмийлаштириш тавсия этилади;

2. Янги техникани сотишда, масалан, бутланган ёки алоҳида тарқоқ ҳолда бўлган ускуна ва машиналарни етказиб беришда тижорат битимларининг таркибий қисми ҳисобланадиган “йўлдош” лицензиялар. Бу типдаги лицензиялар миллий ишлаб чиқаришни ривожлантириш учун энг яхши рағбатлантирувчи омил ҳисобланади. Шунга ўхшаш кўпгина лойиҳаларни амалга оширишнинг натижаси нафақат республика илмий салоҳиятидан самарали фойдаланиш, балки маҳаллий меҳнат ресурсларини ишлаб чиқаришга жалб қилиниши ҳам бўлди;

3. Хорижий ҳамкорлар билан қўшма ишлаб чиқаришни ташкил қилиш мақсадида интеллектуал мулк объектларига лицензияни тақдим этиш. Бундай лицензия сав-

доси кўп ҳолларда узвий ишлаб чиқариш алоқалари, маҳсулотни тайёрлаш ва сотиш соҳасида ҳамкорлик қилишда мақсадга мувофиқдир. Кўпинча интеллектуал мулк объектлари тузилаётган қўшма корхоналарнинг устав жамғармасига бевосита улуш сифатида киритилиши мумкин;

4. Муҳандислик-техник хизматлар савдоси ва инжиниринг. Бундай шаклдаги технологиялар трансфери (алмашуви)да шартнома асосида ҳуқуқларни берувчи томон буюртмачига янги технологик жараёнлар, линияларни тадқиқ қилиш, лойиҳалаш, қуриш ва унинг корхонасида жорий қилиш билан боғлиқ муҳандислик-техник хизматлар мажмуини тақдим этади. Патент ҳуқуқларини ва ушбу саноат корхонасининг ускунаси, технологияси, қурилиш объекти, лойиҳасига кирувчи “ноу-хау”ни бериш билан боғлиқ лицензия қисми умумий шартноманинг таркибий қисми ёки унга қўшимча бўлиши мумкин;

5. Ҳозирги вақтда энг кенг қўлланиладиган ҳамкорлик тури франчайзинг ҳисобланади. Франчайзинг мустақил корхоналарнинг узвий ҳамкорлигига асосланган товар, хизмат ва технологияларнинг савдоси бўйича махсус тизимдан иборат. Европа ҳамжамияти Комиссиясининг 9087/88-сонли регламентига мувофиқ франчайзингга қуйидаги таъриф берилган (43.№1.1998): *“бу саноат ва интеллектуал мулкнинг сўнгги истеъмолчига маҳсулот сотиш ёки хизматлар кўрсатиш учун фойдаланилиши керак бўлган савдо маркалари ва товар белгилари, фирмалар номи, муаллифлик ҳуқуқлари, конструкторлик ишланмалари, “ноу-хау” ёки патентлар учун қўшма ҳуқуқидир”*.

Франчайзинг тўғрисидаги шартномага кўра франчайзер (сотувчи) франчайзонт (харидор)га интеллектуал мулк объекти (кўпинча товар белгиси)дан фойдаланиш учун лицензияни ўз ичига оладиган ва бир вақтнинг ўзида уни ўз фаолиятини франчайзер концепциясига мувофиқ амалга оширишни талаб қиладиган франшизани тақдим этади. Франшиза моҳиятига кўра интеллектуал мулк ҳуқуқларини ўз ичига оладиган, лекин улар билан чекланиб қолмайдиган тизимдан фойдаланиш учун лицензия ҳисобланади. Масалан, ишлаб чиқариш учун франшизага

биноан франшиза эгаси ишлаб чиқарувчига муҳим ингридиентни етказиб беради ёки уни техник ахборот билан таъминлайди, шунингдек франчайзерга тегишли бўлган махфий ахборот ёки патентланган технологиядан фойдаланиш учун лицензияни беради. Бундан ташқари, франчайзонт франчайзернинг товар белгиси билан товарлар ишлаб чиқариш ва сотишга ваколат олади.

*Шундай қилиб, интеллектуал мулк соҳасидаги лицензия битимлари технологик алмашув, товар обороти ва давлатлар тараққиётини рағбатлантириб, замонавий халқаро иқтисодий муносабатларда муҳим рол ўйнайди.*

## 14.2. Лицензия тўловларининг шакллари

Имзоланаётган лицензия битимининг мазмунини белгилайдиган асосий вазифа сотилаётган лицензия нархини энг қулай ҳисоблашдир. Маълумки, бозор муносабатлари шароитида лицензия қийматини асосан аниқ бир илмий-техник маҳсулот, технология, товар белгиси ва бошқаларга талаб ва таклиф мувозанатини ҳисобга олишга асосланган муайян бозор конъюнктураси тартибга солади. Демак, *лицензиар ва лицензиат ўртасидаги музокаралар жараёнида эришилган нарх лицензиянинг ҳақиқий нархи ҳисобланади.*

Бироқ, икки томоннинг нуқтаи назарларини яқинлаштириш учун (албатта, сотувчи юқорироқ нархда сотишга интилади, харидор эса камроқ тўлашга) муайян лицензиянинг қийматини ҳисоблашни ўзаро мақбул объектив мезон ва усуллар билан асослаш фойдали ҳисобланади.

*Амалиётда лицензия тўловларининг турли шаклидан фойдаланилади:*

- битим матнида аниқланган, қатъий белгиланган бир ёки бир неча йўллар билан тўланадиган суммадан иборат паушал тўловлар;

- битим амалда бўлишининг бутун муддати давомида ҳар бир ҳисобот даври тугаганидан кейин лицензиатнинг лицензиарга тўлайдиган тўловларидан иборат даврий ажратмалар (роялти);

• аралаш тўловлар – паушал тўловлар ва роялтининг бирга қўшиб олиб борилиши.

Юқоридагидан келиб чиққан ҳолда, лицензия қийматини ҳисоблашнинг қуйидаги усуллари энг кўп қўлланилади:

1. *Харажат усули.* Бу усул муайян интеллектуал мулк объектини ишлаб чиқиш ва уни патент билан муҳофаза лаш билан боғлиқ харажатларни лицензия нархига қўшишга асосланган. Масалан, лицензиарнинг техник ҳужжатларни тайёрлаш ва бериш, маҳсулот рекламаси, ходимларнинг техник музокаралардаги иштироки ва бошқалар билан боғлиқ харажатлари лицензия нархига қўшилиши мумкин. Харажат усули паушал тўловларни аниқлашда кенг қўлланилиши шубҳасиздир;

2. *Лицензия нархини лицензиат фойдасининг ҳажми асосида аниқлаш.* Одатда, лицензиатнинг фойдасини ҳисоблашда битим амалда бўлган даврда лицензия бўйича ишлаб чиқарилаётган маҳсулот ҳажми ва бу маҳсулот бирлигини бозорда сотишдан тушган фойда каби кўрсаткичлар ҳисобга олинади. Фойдани ҳисоблаш анча мураккаблиги сабабли *лицензияланадиган интеллектуал мулк объектларидан фойдаланиб лицензиат оладиган фойдадаги устунликни аниқлаш лицензиар учун қулай бўлади.* Фойдадаги устунлик деганда шу каби маҳсулот ва хизматларни ишлаб чиқараётган, лекин бундай интеллектуал товарга эга бўлмаган бошқа фирмаларга нисбатан лицензиатнинг солиққа тортилгунча оладиган қўшимча фойдасини тушуниш керак.

*Интеллектуал мулк объектини ишлатишдан олинishi мумкин бўлган даромад қуйидаги формула билан ҳисобланиши мумкин:*

$$Pt = \Sigma Pt - \Sigma Zt,$$

бунда:  $Pt$  –  $t$  ҳисобот даврида интеллектуал мулк объекти (ИМО)ни ишлатишдан олинган даромад;  $Pt$  –  $t$  ҳисобот даврида ИМОни ишлатишдан олинган натижаларнинг баҳоси;  $Zt$  –  $t$  ҳисобот даврида ИМОни яратиш, муҳофаза қилиш ва сотиш харажатларини баҳолаш.

*Лицензия бўйича сотилаётган интеллектуал товарнинг ҳисоб-китоб қиймати қуйидаги услуб билан баҳоланиши мумкин:*

$$C_p = \Sigma(Pч + a) \times K_d,$$

бунда:  $C_p$  – ҳисобот даврида ҳисобланган қиймат;  $Pч$  – лицензия объектини  $t$  йилда ишлатгандан олинган соф фойда;  $a$  –  $t$  йилдаги амортизация;  $K_d$  –  $t$  йилдаги дискон-тлаш коэффициентлари бўлиб, у қуйидаги мураккаб фойзалар формуласи билан аниқланади:

$$K_d = 1 / (1 + a / 100)^t,$$

бунда:  $a$  – сотувчи мамлакатининг етакчи тижорат бан-кларининг ўртача фойза ставкаси;

**3. Нисбий сотувлар усули.** Анъанавий товарларни со-тишдан фарқли равишда бу усулни лицензия қийматини баҳолаш учун қўллаш баъзи чеклашларга эга. Бу биринчи навбатда интеллектуал мулк объектларининг ноёблиги, имзоланаётган битимлар вариантнинг, шартларининг турличалиги, шунингдек уларнинг махфий характери би-лан боғлиқ. Шунинг учун муайян лицензия предметига тўла ўхшайдиган предметни топиш мумкин эмас, балки уларнинг алоҳида ҳисоб-китоб ўлчамларини таққослаш мумкин, холос. Масалан, сотиш нархи  $Z$  таққосланаётган объектларининг рақобат варақлари ёрдамида аниқланиб, унда баҳоланаётган объект ва шунга кабиларнинг тижо-рат шароитлари ва техник даражаси солиштирилади. Одатда, техник даражани таққослаш учун кўриб чиқиля-ётган объектларнинг салмоқлилиқ коэффициентлари ки-ритилади:

$$Z = Z_{\text{баз}} \times K_1 \times K_2 \times K_3,$$

бунда:  $Z$  – лицензия бўйича маҳсулотнинг сотиш нар-хи;  $Z_{\text{баз}}$  – лицензия бўйича маҳсулотнинг аналогли ҳисоб-ланган базовий намунанинг сотиш нархи;  $K_1$  – эришил-ган натижа коэффициенти;  $K_2$  – вазифани техник ечимининг мураккаблиги коэффициенти;  $K_3$  – янгилилик коэф-фициенти.

**4. Лицензия нархини роялти асосида аниқлаш.** Роял-тининг моҳияти  $R = D \times \Pi / Z$  формуласи билан ифодалани-ши мумкин, яъни роялти лицензия бўйича тайёрланган маҳсулот бирлигидан олинган қўшимча фойда ( $\Pi$ )ни ли-

цензиарга тўланадиган қисми (Д)нинг ушбу маҳсулотнинг сотиш нархи (Z)га нисбатидан иборат.

Аввал таъкидланганидек, қўшимча фойда каби кўрсаткични ҳисоблаш баъзан қийин бўлади. Лицензиат лицензиарга лицензиядан фойдаланганлик тўғрисидаги тўлиқ ахборотни тақдим этишдан манфаатдор бўлмаган ҳолатлари ҳам мавжуд бўлиб, бу ҳисоб-китоблар аниқлигини пасайтиради. Шунинг учун лицензиялар савдосида роялтининг ҳажми кўпинча ҳисоб-китоб йўли билан эмас, балки эмпирик – саноатнинг турли тармоқлари учун жаҳон амалиётида ўрнатилган ўртача роялти ҳажмларидан фойдаланиш йўли билан аниқланиб, улар стандарт роялтилар деб аталади.

Роялтининг ҳажми берилганда лицензия бўйича тайёрланган маҳсулот бирлигидан олинган қўшимча фойда  $P=R \times Z / D$  ни ташкил қилади.

Шундан келиб чиқиб, лицензиянинг ҳисоб-китоб нархини қуйидаги формула билан аниқлаш мумкин:

$$C_p = \sum V_t \times Z_t \times R_t,$$

бунда:  $V_t$  –  $t$  йилда лицензия бўйича кутилаётган чиқариш ҳажми;  $Z_t$  –  $t$  йилда лицензия бўйича тайёрланган маҳсулотнинг сотиш нархи;  $R_t$  –  $t$  йилда роялти ҳажми (%); жамлаш лицензия шартномасининг амал қилиш муддати бўйича олиб борилади.

Лицензия битимларини имзолашда саноатнинг турли тармоқлари бўйича роялтининг ўртача жаҳон ставкаларига эътибор қаратиш лозим, бироқ уларни ҳақиқий инфляция жараёнларини ҳисобга олган ҳолда, айниқса, “юмшоқ” валюталардаги ҳисоб-китобларда дисконтлаш керак.

Саноатнинг баъзи тармоқлари учун роялтининг жаҳон ставкалари бўйича статистика маълумотлари 21-расмда келтирилган. Ушбу маълумотлар шуни кўрсатадики, масалан, ўртача ставкалар 10-15% ни ташкил этадиган телекоммуникациялар соҳаси ҳамда энергетика соҳасидаги баъзи технологиялардан ташқари (лицензияларнинг тўртдан бири 20-25% лик роялти ставкаси билан имзоланган), роялти ставкалари ўртача 2-10% орасида ўзгариб туради. Стандарт роялтиларнинг жадваллари ҳар бир



Саноат	Роялти ставкаси						
	0-2%	2-5%	5-10%	10-15%	15-20%	20-25%	25% юқори
Аэрокосмик		40%	55%	5%			
Автоматика	35%	45%	20%				
Кимё	18%	57.40%	23.90%	0.50%			0.10%
Компьютерлар	42.50%	57.50%					
Электроника		50%	45%	5%			
Энергия		50%	15%	10%		25%	
Озиқ-овқат саноати.	12.50%	62.50%	25%				
Тиббий техника	10%	10%	80%				
Фармацевтика	1.30%	20.70%	67%	8.70%	1.30%	0.70%	0.30%
Телекоммуни- кациялар				100%			
Бошқалар	11.20%	41.20%	28.70%	16.20%	0.90%	0.90%	0.90%

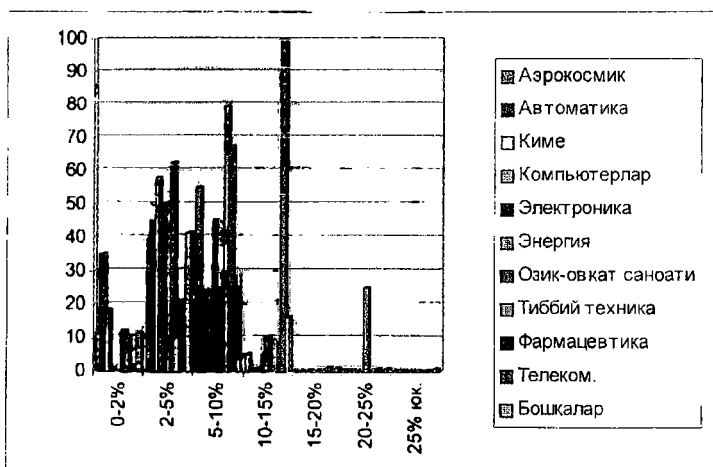

21-расм. Ўртача жаҳон роялти ставкалари

муайян лицензия объекти учун роялтининг тахминий ҳажмини аниқлашга имкон бериб, у томонлар ўртасидаги музокаралар жараёнида аниқлаштирилади.

*Роялти ставкалари одатда объектдан фойдаланишдан олинadиган иқтисодий самарага тўғри мутаносиб ва юзга келиши мумкин бўлган таваккалчилик даражасига тескари мутаносиб равишда ўрнатилишини таъкидлаб ўтамыз.*

Патент муҳофазасининг заифлиги, масалан, лицензия бўйича маҳсулотнинг бир қатор муҳим таркибий қисмлари учун патентларнинг йўқлиги ёки ихтиро формуласи ҳажмининг кичиклиги (патентни рақобатчилар айланиб ўтишининг имкони мавжуд) ҳам роялти ҳажмини камайтирадиган омил ҳисобланади.

Шак-шубҳасизки, интеллектуал мулк объектдан фойдаланишда ўта юқори молиявий таваккалчилик мавжуд бўлганида паушал тўловлар тўғрисидаги битим лицензиар учун, роялти тўғрисидаги битим эса лицензиат учун энг қулай ҳисобланади, чунки ушбу вазиятда даромаднинг камайиши ўз-ўзидан лицензиарга тўловларнинг камайишига олиб келади.

*Бундан шу нарса келиб чиқадики, лицензия тўловларининг шаклларини тўғри танлаш тегишли томон (лицензиар ёки лицензиат)га имзоланган битимни амалга оширишдан олинadиган молиявий фойдани таъминлайдиган омил ҳисобланади.*

### 14.3. Лицензия битимларининг намуналари

Ушбу бобнинг биринчи бўлимида лицензия битими бўйича берилаётган ҳуқуқлар ҳажмига қараб номутлақ, мутлақ ҳамда тўлиқ лицензиялар фарқ қилишини кўрсатиб ўтдик.

*Қуйида келтирилган намунавий лицензия битимида лицензия вариантларининг ҳар бирини кўриб чиқамиз.*

Ихтиродан фойдаланиш учун номутлақ (мутлақ/  
тўлиқ)

лицензияни сотиш/харид қилиш тўғрисида  
НАМУНАВИЙ ЛИЦЕНЗИЯ БИТИМИ № /\_\_\_

Тошкент ш.

200\_\_ йил “\_\_” \_\_\_\_\_

(Жисмоний шахснинг исми-шарифи ёки юридик шахснинг тўлиқ номи) номидан бундан қўйида “Лицензиар” деб аталувчи ва Устав асосида иш юритувчи Директор \_\_\_\_\_ бир томондан ва (жисмоний шахснинг исми-шарифи ёки юридик шахснинг тўлиқ номи) номидан бундан қўйида “Лицензиат” деб аталувчи ва Устав асосида иш юритувчи Директор \_\_\_\_\_ иккинчи томондан қўйидагиларни эътиборга олган ҳолда, яъни:

1. Лицензиар \_\_\_\_\_ ларни ишлаб чиқаришни ташкил этиш соҳасида билим ва тажрибага эга бўлган шахс;

2. Лицензиар \_\_\_\_\_ (ихтиро ёки ихтиролар номи)ларга берилган \_\_\_\_\_ -сонли ЎзР патент (дастлабки патент)ларининг эгаси;

3. Лицензиат лицензия бўйича масулот ишлаб чиқариш, фойдаланиш ва сотиш мақсадларида юқорида кўрсатилган патентлар олинган ихтиролардан фойдаланиш учун ушбу шартнома шартларига мувофиқ лицензия сотиб олишни истайди.

Қўйидагилар тўғрисида келишиб олдилар:

## 1. АТАМАЛАР ТАЪРИФИ

Мазкур битимда фойдаланиладиган қўйидаги атамалар маъноси:

1.1. “Патентлар” – Лицензиар томонидан олинган ЎзР патентлари ва/ёки дастлабки патентлари, ЎзР Патент идорасига тақдим этиб бўлинган ихтиро учун талабномалар бўйича олинган, шу жумладан патентлар ва/ёки дастлабки патентлар олиш учун ижобий қарорлар олинган ЎзР патентлари ва/ёки дастлабки патентлари (1-илова).

1.2. “Лицензия бўйича маҳсулот” – лицензия асосида тайёрланадиган ва қўлланиладиган, сотиладиган ёки хўжалик оборо-

тигга қандайдир бошқа усул, яъни \_\_\_\_\_  
\_\_\_\_\_ билан киритиладиган маҳсулот.

1.3. “Махсус маҳсулот” – 1.2-бандда берилган таърифга мос келмайдиган, бироқ Лицензиат томонидан “лицензия бўйича маҳсулот”да амалга оширилган техник ғоя ва қарорлардан фойдаланган ҳолда қўшимча ишлаб чиқилган маҳсулот.

1.4. “Махсус ускуна” – “лицензия бўйича маҳсулот”ни тайёрлаш учун зарур ускуна (2-илова).

1.5. “Махфийлик” – “патентлар”га тегишли маълумотларни учинчи шахсларга тасодифан ёки атайин ошкор этишнинг олдини олиш чораларига риоя қилиш.

1.6. “Ҳисобот даври” – мазкур Битим кучга кирганидан сўнг ҳар (масалан, 6 ой) давомида мазкур Битим шартларини бажариш бўйича Лицензиат фаолиятининг даври.

1.7. “Ҳудуд” – лицензия битими амал қиладиган ҳудуд кўрсатилади: Ўзбекистон Республикаси

1.8. “Нетто тўловлар” – Лицензиат томонидан тўланадиган барча тушум ва тўловлар.

## 2. ВИТИМ ПРЕДМЕТИ:

### 1-вариант (номутлақ лицензия ҳолатида)

2.1. Лицензиар мазкур битимнинг амал қилиш муддатига ва мазкур битимнинг 6-бўлимига мувофиқ Лицензиат томонидан тўланадиган ҳақ звазига Лицензиатга патентлар билан муҳофаза қилинадиган ихтиродан фойдаланиш учун номутлақ лицензияни тақдим этади.

Бунда Лицензиатга лицензия бўйича маҳсулотни тайёрлаш, қўллаш, олиб кириш, сотишга таклиф қилиш, сотиш ва хўжалик оборотига бошқача йўл билан жорий қилиш ҳуқуқи берилади.

2.2. Лицензиар юқорида кўрсатилган ихтиро, шунингдек махсус маҳсулотдан ўзи фойдаланиш ҳамда номутлақ лицензияни ҳудудда учинчи шахсларга сотиш ҳуқуқини сақлаб қолади.

2.3. Лицензиат лицензия бўйича маҳсулот ва махсус маҳсулотни ҳудуддан ташқарида ишлаб чиқариш ва ундан фойдаланиш ҳуқуқига эга эмас, Лицензиар ёзма розилик берган ҳолатлар бундан истисно.

2.4. Агар лицензия бўйича ишлаб чиқаришни йўлга қўйиш мақсадида Лицензиатга лицензия бўйича маҳсулотни тайёрлаш учун ускуналар керак бўлса, Лицензиар эса исталган ташкилот ёки фирма орқали бу ускунани етказиб беришни таклиф қилса, Лицензиат бу ускунани афзал кўриши ҳамда кўрсатилган таклифлар ва тавсияларга мувофиқ уни етказиб бериш учун сўровномаларни йўллаши керак бўлади.

2.5. Лицензиар ихтиролардан фойдаланиш ва лицензия бўйича маҳсулот ишлаб чиқариш учун зарур ва етарли бўлган техник ва бошқа ҳужжатларни Лицензиатга беради, шунингдек ускунани созлаш бўйича хизматлар кўрсатади.

2.6. Мазкур модданинг шартлари бузилганда Лицензиар битимни бекор қилиш ҳуқуқига эга.

## 2-вариант (мутлақ лицензия ҳолатида)

2.1. Лицензиар мазкур битимнинг амал қилиш муддатига ва мазкур битимнинг 6-бўлимига мувофиқ Лицензиат томонидан тўланадиган ҳақ звазига Лицензиатга патентлар билан муҳофаза қилинадиган ихтиродан фойдаланиш учун мутлақ лицензияни тақдим этади.

Бунда Лицензиатга лицензия бўйича маҳсулотни ва/ёки махсус маҳсулотни тайёрлаш, қўллаш, олиб кириш, сотишга таклиф қилиш, сотиш ва хўжалик оборотига бошқача йўл билан жорий қилиш ҳуқуқи берилади.

2.2. Лицензиар юқорида кўрсатилган ихтиродан, шунингдек махсус маҳсулотнинг мазкур шартнома бўйича Лицензиатга берилмайдиган қисмидан ўзи фойдаланиш ҳуқуқини сақлаб қолади.

2.3. Лицензиат лицензия бўйича маҳсулот ва махсус маҳсулотни ҳудуддан ташқарида ишлаб чиқариш ва ундан фойдаланиш ҳуқуқига эга эмас, Лицензиар ёзма розилик берган ҳолатлар бундан истисно.

2.4. Лицензиар ихтиролардан фойдаланиш ва лицензия бўйича маҳсулот ишлаб чиқариш учун зарур ва етарли бўлган техник ва бошқа ҳужжатларни Лицензиатга беради, шунингдек ускунани созлаш бўйича хизматлар кўрсатади.

2.5. Мазкур модданинг шартлари бузилганда Лицензиар битимни бекор қилиш ҳуқуқига эга.

### 3-вариант (тўлиқ лицензия ҳолатида)

2.1. Лицензиар мазкур битимнинг амал қилиш муддатига ва мазкур битимнинг 6-бўлимига мувофиқ Лицензиат томонидан тўланадиган ҳақ звазига Лицензиатга патентлар билан муҳофаза қилинадиган ихтиродан фойдаланиш учун тўлиқ лицензияни тақдим этади.

Бунда Лицензиатга лицензия бўйича маҳсулотни ва/ёки махсус маҳсулотни тайёрлаш, қўллаш, олиб кириш, сотишга таклиф қилиш, сотиш ва хўжалик оборотига бошқача йўл билан жорий қилиш ҳуқуқи берилади.

2.2. Лицензиар ушбу лицензия предметининг маҳсулотини хўжалик оборотига киритиш ҳуқуқига эга эмас.

2.3. Лицензиар ихтиролардан фойдаланиш ва лицензия бўйича маҳсулот ишлаб чиқариш учун зарур ва етарли бўлган техник ва бошқа ҳужжатларни Лицензиатга беради, шунингдек ускунани созлаш бўйича хизматлар кўрсатади.

2.4. Мазкур модданинг шартлари бузилганда Лицензиар битимни бекор қилиш ҳуқуқига эга.

### 3. ТЕХНИК ҲУЖЖАТЛАР

3.1. Лицензия бўйича маҳсулот ишлаб чиқариш учун зарур ва етарли бўлган барча техник ҳужжатлар (3-илова) Лицензиарнинг ҳисоб варағига мазкур битимнинг 6.2-бандида кўзда тутилган сумма келиб тушган санадан кейинги 3 ой давомида Лицензиар томонидан Лицензиатнинг ваколатли вакилига топширилади.

3.2. Техник ҳужжатларни беришда иккала томоннинг ваколатли вакилларининг имзолари билан қабул қилиш-топшириш далолатномаси тузилади.

Қабул қилиш-топшириш далолатномаси имзоланган сана ҳужжатлар берилган сана ҳисобланади.

3.3. Агар Лицензиат ҳужжатларни беришда ёки уларни олгандан кейин (масалан, 3 (уч) ой даомида Лицензиардан олинган ҳужжатларнинг тўлиқ эмаслиги ёки нотўғрилигини аниқласа, Лицензиар ёзма рекламация келиб тушганидан кейин (масалан, 3 (уч) ҳафта давомида Лицензиатга етишмайдиган ҳуж-

жатларни бериши ёки жузъий нуқсонларни тўғрилаши ва қайта таҳрир қилинган ҳужжатларни бериши керак.

Бундай ҳолатда 3.2-банднинг 2-хатбошидаги қоида/ниҳомларга мувофиқ етишмайдиган ёки қайта таҳрир қилинган ҳужжатлар берилган сана ҳужжатларни бериш санаси ҳисобланади.

3.4. Лицензиат махфийликни таъминлаш бўйича мажбуриятларга қатъий риоя қилган ҳолда ҳужжатларни фақат ўз эҳтиёжлари учун кўпайтириш ҳуқуқига эга.

#### 4. ТАКОМИЛЛАШТИРИШ ВА ЯХШИЛАШЛАР

4.1. Мазкур битимнинг амал қилиш муддати давомида Лицензиат лицензия бўйича маҳсулот ишлаб чиқариш технологиyasини бузмаслик ҳамда Лицензиарни лицензия бўйича маҳсулот ва махсус маҳсулотга ўзи киритган барча ўзгартириш ва такомиллаштиришлар тўғрисида хабардор қилиш мажбуриятини олади.

4.2. Лицензиар лицензия бўйича ишлаб чиқариладиган маҳсулотни такомиллаштиришни Лицензиатга таклиф қилишга ҳақли. Бу такомиллаштиришларни бериш шартларини томонлар қўшимча тарзда келишиб оладилар.

4.3. Ихтиёрий томон \_\_\_\_ ой давомида такомиллаштириш ва яхшилашлардан фойдаланишга тегишли таклифни рад этган ёки унга жавобни олмаган ҳолатида томонлар маҳсулот ёки ишлаб чиқаришни такомиллаштириш ва яхшилаш бўйича таклифларни учинчи шахсларга таклиф қилишга ҳақлидир.

#### 5. МАЖБУРИЯТЛАР ВА ЖАВОБГАРЛИК

5.1. Лицензиар мазкур битимни имзолаш вақтида ушбу лицензиянинг тақдим этилишини бузиши мумкин бўлган учинчи шахсларнинг ҳуқуқлари тўғрисида унга ҳеч нима маълум эмаслигини тасдиқлайди.

5.2. Лицензиат лицензия бўйича маҳсулотни олинган техник ҳужжатлар ва Лицензиарнинг ихтироларга тегишли қисмидаги йўриқномаларига мувофиқ тўлиқ ҳажмда тайёрлаш мажбуриятини олади.

5.3. Лицензиарнинг мазкур битимдан келиб чиқадиган ёки унинг бажарилишига боғлиқ даъво ва шикоятлар бўйича жавобгарлиги Лицензиар томонидан амалда олинган суммалар билан чекланади, Лицензиатнинг техник ёрдам кўрсатиш учун Лицензиарга тўлаган суммалари бундан истисно.

5.4. Битим мажбуриятларини бажармаганлиги ёки етарлигича бажармаганлиги учун Лицензиар ва Лицензиат амалдаги қонунчиликка мувофиқ жавобгарликка тортилади.

## 6. ТЎЛОВЛАР

6.1. Мазкур битимда кўзда тутилган ҳуқуқларни ҳамда 3-иловада кўрсатилган техник ҳужжатлар ва бошқа ахборотни тақдим этиш учун Лицензиат Лицензиарга умумий суммаси \_\_\_\_\_ бўлган босқичма-босқич тўловлар (паушал тўловлар)дан иборат ҳақ (нетто тўловлар)ни ва қуйидагиларга асосан жорий тўловлар (роялти)ни тўлайди:

6.2. \_\_\_\_\_ тенг миқдордаги дастлабки тўлов Лицензиарга битим имзолангандан бошлаб \_\_\_\_\_ давомида тўланади.

6.3. \_\_\_\_\_ миқдордаги иккинчи тўлов Лицензиар техник ҳужжатларни Лицензиатга бергандан кейин (масалан) 1 (бир) ой давомида тўланади.

6.4. \_\_\_\_\_ тенг миқдордаги учинчи тўлов Лицензиарга лицензия бўйича маҳсулот чиқариш бошлангандан кейин (масалан) 3 (уч) ой давомида тўланади.

6.5. Жорий тўловлар (роялти) Лицензиарга ҳисобот давридан кейинги 30 кун давомида лицензия бўйича сотилган маҳсулот ва махсус маҳсулот ҳажмининг \_\_\_\_\_ % и миқдорда ҳар ярим йилликда тўланади.

## 7. ЙИГИМ ВА СОЛИҚЛАР

7.1. Мазкур битимни имзолаш ва бажариш билан боғлиқ Ўзбекистон Республикаси ҳудудида олинadиган барча йигим, солиқ ва бошқа харажатлар, шунингдек тўловларни ўтказиш муносабати билан юзага келадиган харажатларни Лицензиат кўтаради.



## 8. АХБОРОТ ВА ҲИСОБОТЛАР

8.1. Лицензиат ҳисобот давридан кейинги \_\_\_\_\_ кун давомида лицензия бўйича маҳсулот ва махсус маҳсулотнинг ишлаб чиқариш ҳажми ва сотилиши тўғрисидаги йиғма бухгалтерия маълумотлари, шунингдек ушбу маҳсулотнинг сотилиш нархи тўғрисидаги маълумотларни Лицензиарга тақдим этади.

8.2. Лицензиар ўзи ёки ўзининг аудитори ёки агенти орқали лицензия бўйича маҳсулот ва махсус маҳсулотнинг ишлаб чиқариш ва сотиш ҳолатини ҳамда кўрсатилган бухгалтерия маълумотларини текшириш ҳуқуқига эга. Лицензиат бундай текширишнинг ўтказилишини таъминлаши керак.

## 9. МАХФИЙЛИКНИНГ ТАЪМИНЛАНИШИ

9.1. Лицензиат Лицензиардан олинган лицензия бўйича маҳсулотнинг ишлаб чиқариш жараёнига тааллуқли ҳужжатлар, ахборотлар, жумладан “ноу-хау”нинг сир тутилишини кафолатлайди.

Берилаётган ҳужжатлар ва ахборот билан фақат Лицензиат ходимларнинг лицензия бўйича маҳсулотни ишлаб чиқариш жараёни билан бевосита боғлиқ бўлган шахслари танишиб чиқадилар. Лицензиат бу ахборот ва ҳужжатни ўз ходимлари томонидан тарқатилиши ёки Лицензиарнинг ёзма розилигисиз улар билан учинчи шахсларнинг танишиб чиқишини олдини олиш учун барча имкониятилардан фойдаланади.

9.2. Кўрсатилган ҳужжат ва ахборот Лицензиат ёки уни ходимлари томонидан ошкор қилинган ҳолларда Лицензиат Лицензиарга шу муносабат билан кўрилган зарарларни қоплайди.

## 10. РЕКЛАМА

10.1. Лицензиат тегишли реклама материаллари ҳамда лицензия бўйича маҳсулотда бу маҳсулот Лицензиарнинг лицензияси бўйича ишлаб чиқарилаётганлигини кўрсатиш мажбуриятини олади.

## 11. БЕРИЛАЁТГАН ҲУҚУҚЛАРНИНГ ҲИМОЯСИ

11.1. Лицензиат мазкур битим амал қиладиган бутун муддат давомида Лицензиарнинг патентларидан келиб чиқадиган ҳуқуқларнинг ҳақиқийлигини тан олади.

11.2. Лицензиар мазкур битим амал қиладиган бутун муддат давомида патентларни кучда сақлаб қолиш мажбуриятини олади.

11.3. Лицензиат унга маълум бўлган Лицензиарнинг патентлари билан ҳимояланган ихтироларидан учинчи шахсларнинг ноқонуний фойдаланиш ҳолатлари ҳақида Лицензиарни дарҳол хабардор қилиши шарт.

## 12. БИТИМНИНГ АМАЛ ҚИЛИШ МУДДАТИ

12.1. Мазкур битим (масалан) 5 (беш) йиллик муддатга имзоланади ва Ўзбекистон Республикаси Патент идорасида ўрнатилган тартибда рўйхатга олинган санадан бошлаб кучга киради.

12.2. Мазкур битим томонларнинг ўзаро келишувига кўра узайтирилиши мумкин.

12.3. Агар бошқа томон мазкур битимнинг қандайдир шартини бузган бўлса, ҳар бир томон мазкур битимни ёзма хабарнома юбориш йўли билан муддатидан олдин бекор қилиш ҳуқуқига эга.

12.4. Агар мазкур битим мажбуриятларнинг бажарилмаганлиги сабабли муддатидан олдин бекор қилинса, Лицензиат лицензия бўйича маҳсулотни чиқариш ва сотиш ҳуқуқидан маҳрум бўлади ва барча техник ҳужжатларни Лицензиарга қайтаришга мажбур бўлади. Бунда Лицензиатнинг махфийлик шартлари тўғрисидаги мажбурияти сақланиб қолади.

12.5. Битим бекор қилинган ҳолатда уни бекор қилгунча тўланган суммалар қайтарилмайди.

## 13. НИЗОЛАРНИ ҲАЛ ҚИЛИШ

13.1. Лицензиар ва Лицензиат ўртасида мазкур битимда кўзда тутилган масалалар бўйича низолар юзага келган ҳолатда

томонлар уларни музокаралар орқали ҳал қилишнинг барча чораларини кўрадилар.

13.2. Кўрсатилган низоларни музокаралар йўли билан ҳал қилиш мумкин бўлмаган ҳолларда улар Ўзбекистон Республикаси қонунчилигига мувофиқ суд тартибида ҳал қилиниши керак.

## 14. БОШҚА ШАРТЛАР

14.1. Мазкур битимнинг қандайдир шартлари ҳақиқий эмаслиги ўз-ўзидан унинг бошқа шартлари ёки умуман битимнинг ўзининг ҳақиқий эмаслигини келтириб чиқармайди.

14.2. Мазкур битим бўйича Лицензиатнинг ҳуқуқ ва мажбуриятлари Лицензиарнинг ёзма розилигисиз бошқа ҳуқуқий ёки жисмоний шахсга берилиши мумкин эмас.

14.3. Мазкур битимни имзолашдан олдинги барча музокара ва ёзишмалар битим имзолангандан кейин ўз кучини йўқотди.

14.4. Мазкур битимга киритилган барча ўзгартириш ва қўшимчалар ёзма равишда бўлиши ва томонларнинг ваколатли шахслари томонидан имзоланиши керак.

14.5. Мазкур битимда қайд этилган \_\_\_\_\_ варақдаги 1-3 иловалар унинг ажралмас қисмини ташкил қилади.

14.6. Мазкур битим 200\_\_ йил “\_\_\_” \_\_\_\_\_ да Тошкент шаҳрида бир хил кучга эга бўлган икки нусхада тузилди.

Мазкур битимга қуйидагилар илова қилинади:

1. 1-илова. Патентлар рўйхати;
2. 2-илова. Махсус ускуна рўйхати;
3. 3-илова. Техник ҳужжатлар.

### ЛИЦЕНЗИАР

М а н з и л :  
Ҳ/к рақами

Директор  
\_\_\_\_\_

### ЛИЦЕНЗИАТ

Манзил:  
Ҳ/к рақами

Директор  
\_\_\_\_\_

*Хулосада шуни таъкидлаб ўтиш лозимки, юқорида келтирилган лицензия битимининг матни намунавий ҳисобланади. Лицензияни сотишда ҳар бир томон (лицензиар ёки лицензиат) битимнинг энг мақбул вариантынинг тарафдори бўлиш ҳуқуқига эга.*

#### Назорат саволлари

1. Лицензия битимларининг моҳияти нимадан иборат?
2. Лицензия битимларини таснифлаш тизими тўғрисида гапириб беринг?
3. Лицензияларнинг қандай турларини биласиз?
4. Берилаётган ҳуқуқлар ҳажмига қараб лицензиялар қандай таснифланади?
5. Патентсиз лицензияларга нималар киради?
6. Лицензия битим қандай бўлимларни ўз ичига олиши керак?
7. Франчайзинг нима?
8. Паушал тўловлар нима?
9. Роялти нима, роялти ставкалари қандай аниқланади?
10. Лицензия нархини ҳисоблашнинг қандай асосий усуллари мавжуд?

## XV боб. ИННОВАЦИЯ ФАОЛИЯТИНИНГ АСОСЛАРИ

### 15.1. “Инновация” тушунчаси. Инновацияларни таснифлаш

Ҳар бир ихтирони яратишдан мақсад уни муайян то-вар ёки технологик жараён кўринишида амалга ошириш-дир. Бунда ихтиродан патент эгаси фойдаланганлиги ёки буни унинг лицензияси бўйича бошқа шахс (яъни лицен-зиат) бажарганлигидан қатъи назар, энг муҳими ихтиро ёрдамида яратилган товар ёки технология ўзининг муай-ян истеъмолчисини топганлиги ҳисобланади.

*Агар бундай товар ёки технология ўз истеъмолчиси (яъни харидори)ни топмаса, бу ушбу ихтиро талаб қилинмаганлигини, бинобарин уни яратиш учун кетган барча саъй-ҳаракат ва харажатлар беҳуда бўлганлигини аниқлатади.*

Бироқ ихтиронинг муайян истеъмолчигача бўлган йўли оддий эмас. Ихтирони саноатда қўлланиш, одатда, тажри-ба-саноат буюмини ишлаб чиқиш ва синаш, маҳсулотни стандартлаштириш ва сертификатлаш, зарур ишлаб чиқа-риш ускуналарини харид қилиш ёки яратиш, технологик жараёни ишга тушириш, маҳсулотни реклама қилиш ва сотиш, унга техник хизмат кўрсатиш ва бошқалар бўйи-ча чора-тадбирлардан иборат кўп поғонали жараёндир.

*Кўрсатилган чора-тадбирларни амалга ошириш кўпгина мутахассисларнинг мувофиқлаштирилган саъй-ҳаракатларини ҳамда маҳсулот муваффақиятли сотил-гандагина қопланадиган молиявий ресурсларни жалб қилишни талаб қилади.*

Таъкидлаб ўтамиз, ихтирода юқори технологик тавсиф-ларнинг мавжудлиги бозорда унинг муваффақиятини ка-фолатловчи омил ҳисобланмайди. Кўпинча шундай бўла-дики, ҳатто энг зўр ихтиро ҳам саноатда қўлланилмаслиги ва ташлаб қўйилиши мумкин. Россиядаги XVII асрдаги Кулибиннинг ихтиролари, Поповнинг радиотелеграфи (По-пов биринчи бўлган бўлса ҳам, радиодан фойдаланганда инсоният уни эмас, Марконини ёдга олади), 1934 йилда

Круссер бошчилигидаги совет муҳандислари гуруҳи томонидан телекўрсатув тамойилининг яратилиши ва бошқалар шундай “кераксиз” ихтироларнинг классик намунаси ҳисобланади.

Бугунги кунда ихтиролар ҳамда интеллектуал мулкнинг бошқа объектларидан фойдаланишни оқилона ташкил этиш инновация фаолияти деб номланадиган бизнеснинг ихтисослашган соҳаси бўлди.

*Инновация фаолияти деганда олимлар, муҳандислар, патентшунослар, менежерлар, иқтисодчилар, молиячилар, ишлаб чиқарувчилар билим ва савб-ҳаракатларини бирлаштирувчи ва интеллектуал мулк объектларини тижорат нуқта назаридан амалга оширилишга қаратилган жараён тушунилади.*

Бундай фаолиятнинг якуний натижаси инновация (лотинча янгилик киритиш), яъни илмий тадқиқотлар ва ишланмаларнинг натижалари, чунончи: ихтиролар, фойдали моделлар, саноат намуналари, интеграл микросхемалар топологиялари, ноу-хау, интеллектуал мулкнинг бошқа объектларидан амалиётда фойдаланиш ҳисобланади.

Етакчи мамлакатларнинг индустриал ривожланиш тажрибаси инновациялар фан-техника тараққиёти билан узвий боғлиқлигини, аниқроғи эса унинг натижаси ҳисобланишини кўрсатади. Илмий ютуқлар ва ихтироларнинг кескин ошиши инновация фаолияти етакчи индустриал мамлакатлар иқтисодий тараққиётининг муҳим таркибий қисмига айланишига кўмаклашди. *Айнан инновациялар фундаментал ва амалий илмий тадқиқотларни ҳақиқий ишлаб чиқариш ва бозор билан боғловчи асосий бўғин ҳисобланади.*

Алоҳида корхоналар бизнеси ва бутун давлат ва ҳудудлар индустриал тараққиётининг истиқболи кўп жиҳатдан уларнинг инновация фаолиятига тайёрлигига боғлиқ. Замонавий рақобат кураши шароитларида инновациялар, яъни индустрияга янги технологик билимларни жорий этиш, рентабелли, рақобатбардош товарларни ишлаб чиқариш бўйича замонавий жараёнларни ташкил этиш алоҳида корхонанинг ҳам, бутун давлатнинг ҳам иқтисодий тараққиёти истиқболидир.

Бозор иқтисодиёти шароитида инновацияларни тизимий тавсифлаш услубияти халқаро стандартларга асосланган бўлиб, улар бўйича тавсиялар 1992 йилда Ослода қабул қилинган ва “Осло қўлланмалари” деб ном олган.

Шунга мувофиқ амалиётда технологик инновацияларнинг икки типи фарқланади:

- янги ва такомиллаштирилган маҳсулотни яратиш ва бозорда сотишни қамраб оладиган маҳсулот инновациялари;

- янги ёки такомиллаштирилган технологик жараёни ўзлаштиришдан иборат жараён инновациялари.

Бундан ташқари, маҳсулотнинг сифат жиҳатдан янги даражаси, янги авлод технологиялари ва бутунлай янги техникани ўзлаштиришга қаратилган йирик ихтироларни амалга оширадиган базис (туб) инновациялар ҳамда мавжуд маҳсулот ва технологияларни тарқатиш ва такомиллаштиришга, масалан, машиналарнинг янги моделларини яратиш, ишлаб чиқарилаётган товарлар параметрлари ва уларни тайёрлаш технологияларини яхшилашга хизмат қиладиган яхшиловчи инновациялар ҳам фарқланади.

Инновациялар, одатда, муайян инновация лойиҳаларини бажариш йўли билан амалга оширилади.

*Таърифга кўра берилган вақт давомида маҳсулот ёки технологик жараёнинг янги ёки такомиллаштирилган турини яратиш, ишлаб чиқариш ва тарқатишни кўзда тутувчи муайян ўзаро боғлиқ чора-тадбирлар мажмуаси инновация лойиҳаси деб аталади.*

Инновация лойиҳасининг амалий натижаси рақобатбардош товар ва хизматлар ишлаб чиқаришни ташкил этиш ҳамда яратилган интеллектуал мулк объектларини лицензиялашдан иборат илғор илмий-техника маҳсулотини тижорат нуқтаи назаридан фойдали амалга ошириш бўлиши мумкин.

Яна бир бор таъкидлаб ўтамизки, инновация лойиҳалари доирасида амалга ошириладиган интеллектуал мулк объектларига ихтиролар, фойдали моделлар, саноат намуналари, товар белгилари, ЭҲМ учун дастурлар ва маълумотлар базаси, интеграл микроцизмалар топологиялари ва

бошқалар, шунингдек у ёки бу ишлаб чиқариш турини ташкил қилиш учун зарур техник ҳужжатлар, кўникма ва ишлаб чиқариш тажрибаси кўринишида тузилган техник, технологик, тижорат ва бошқа билимлар мажмуаси, ноу-хау киритилиши мумкин.

*Одатда, инновация лойиҳалари қуйидаги иш турларини ўз ичига олиши мумкин:*

- интеллектуал мулк объектларини ўзлаштириш ва лицензиялаш, ишлаб чиқариш, товар чиқаришга техник тайёргарлик кўриш йўли билан янги ёки такомиллаштирилган технологик жараён (технологиялар, ишлаб чиқариш линиялари, ускуналар ва бошқалар)ни ташкил қилиш;

- аҳолининг товар ва хизматларга бўлган эҳтиёжини таъминлашни яхшилаш, экологик хавфсизликни ошириш билан бирга илмий ишланмалар ва технологияларни кенг миқёсда ишлаб чиқаришда ўзлаштириш босқичига етказиш, тажриба-саноат намуналарини яратиш, саноат синовларини ўтказиш, маҳсулотни стандартлаштириш ва сертификатлаш, шунингдек ишлаб чиқариш самарадорлигини ошириш, хом ашё, материаллар ва энергия ресурсларини иқтисод қилиш учун зарур бошқа чора-тадбирлар;

- инновация лойиҳаси билан боғлиқ патент-ахборот ва маркетинг тадқиқотларини, интеллектуал мулк объектлари (ихтиролар, саноат намуналари, товар белгилари, ноу-хау)ни ҳуқуқий ҳимоя қилишга ҳамда уларни тижорат томонидан амалга ошириш (лицензияни сотиш)га қаратилган чора-тадбирларни ўтказиш;

- дизайн ишларини ўтказиш;

- ахборот технологиялари ва маҳсулотларининг аппарат ва дастурий воситаларни яратиш ва кўпайтириш соҳасидаги ишларни бажариш;

- интеллектуал мулк объектлари, янги технологиялар, ускуналар, буюмлар, материалларнинг тажриба-саноат намуналари, ишлаб чиқариш-техник ва истеъмол мақсадидаги маҳсулотларни амалга оширишга бевосита қаратилган кўргазма ва навр ишлари;

- янги, илғор технологиялар, техниканинг янги турлари, материаллар, маҳсулотлар, дори воситалари, касаллик-



ларни даволаш усуллари ва технологиялари, қишлоқ хўжалиги учун препаратлар, бутловчи буюмлар ва халқ истеъмоли товарларини (маҳаллий шароитларга мослаштириш билан бирга) ўзлаштириш;

- маҳаллий қишлоқ хўжалиги ва хом ашё ресурсларини чуқур қайта ишлаш ҳамда саноат ва маиший чиқиндиларни утиллаштириш ва иккиламчи ресурсларни ўзлаштиришга қаратилган мавжуд технологиялар ва маҳсулотларни ишлаб чиқиш ёки такомиллаштириш.

Кўрсатиб ўтганимиздек, муваффақиятли инновация фаолияти учун менежмент, маркетинг, молия, патент ҳуқуқи ва бошқалар каби турли соҳаларни қамраб олувчи билимлар даражаси зарур. Шак-шубҳасизки, илмий-тадқиқот ташкилотлари ёки саноат корхоналарига инновация лойиҳаларини мустақил амалга ошириш кўпинча қийин бўлади. Амалиётда, етакчи индустриал мамлакатларда кичик ва ўрта инновация фирмаларидан ташкил топган тегишли инновация инфратузилмаси иш юритади. Бундай инновация фирмалари илмий институтлар ва ишлаб чиқариш сектори ўртасида интермедиат (воситачи)лар сифатида чиқади, тажриба-конструкторлик, дизайн, маркетинг ва бошқа ишларни бажаради ҳамда турли хил инновация лойиҳаларини амалга оширади. Жаҳон тажрибасидан маълумки, айнан кичик ва ўрта инновация фирмалари технологик тараққиётнинг кашшофлари ҳисобланади. Йирик компаниялардан фарқли равишда, бундай фирмалар бозор конъюнктурасидаги ўзгаришларга анча сезгир, янги ғоялар яратишга қодир ҳамда базис инновацияларини амалга ошириш ва бу билан боғлиқ хавфни ўзига оладилар.

Аксарият ҳолларда турли инновация фирмалари илмий-тадқиқот институтлари ва ишлаб чиқариш корхоналари билан энг янги товарлар ва технологияларни ишлаб чиқиш ва жорий этиш марказларига бирлашади. Бундай бирлашмалар технопарк ёки инновациялар инкубаторлари деб аталади. Юқори технологик саноат мажмуалари, университетлар ва илмий тадқиқот институтлари, тараққий этган ижтимоий инфратузилма (турар зонаси)ни қам-

раб олган йирик бирлашмалар технополис (юнонча “полис” – шаҳар) деб аталади.

*Бундай технопарк ва технополисларда янги ғоялар уларни яратаётганлардан уларни ҳаётга татбиқ этиши мумкин бўлганларга эркин оқиб ўтиши мумкин.*

## 15.2. Инновация лойиҳасини тузиш ва амалга ошириш босқичлари

Маълумки, ўз товарлари ва хизматларининг рақобатбардошлик даражасини таъминлаш ва ошириш, шунингдек юзага келадиган муаммоларни ҳал қилиш учун инновациялардан муваффақиятли фойдаланишга қодир ташкилотлар бошқа компанияларга нисбатан гуллаб яшнаши муқаррар. Ўз навбатида, инновациянинг муваффақияти учта омилга боғлиқ:

1. Инновациянинг рақобатбардошлиги;
2. Уни тижоратлаштиришнинг пухта ўйланган стратегияси ва тактикаси;
3. Ўйланган лойиҳани амалга ошириш учун молиявий ресурсларнинг мавжудлиги.

*Инновация лойиҳаларини амалга оширишнинг ўзига хос хусусияти шундан иборатки, технологияларни фойдали тижоратлаштириш ва рақобатбардош товарларни ишлаб чиқариш учун дастлабки харажатлар талаб қилинади.* Бундай харажатлар лабораториядан тажриба-саноат ишлаб чиқаришига ўтиш, муфассал патент тадқиқотларини ўтказиш ва энг муҳими – патентлаш, шу жумладан хорижда патентлаш харажатлари, шунингдек тайёр маҳсулот ва технологияларга гувоҳнома олиш бўйича ишлар мажмуининг зарурлиги билан боғлиқдир.

Шу каби тадқиқотларни ўтказмасдан инновациянинг рақобатбардош бўлиш ёки бўлмаслигини аниқ белгилаш мумкин эмас. Ғарб иқтисодчиларининг баҳолаши шуни кўрсатадики, ўрта ҳисобда амалга оширишга берилган 300 та ғоядан 125 лойиҳа тузилиши ва бундан фақат биттаси муваффақиятли амалга оширилиши мумкин.

Таъкидлаб ўтамузки, бозорда сотилаётган инновация товарлари бошқа исталган товарлар каби ўз тараққиётида “ҳаёт цикли”нинг босқичларидан ўтади (22-расм): ишлаб чиқиш босқичи, бозорга олиб чиқиш босқичи, ўсиш босқичи, энг юқори босқичи ва таназзул босқичи. Графикдан кўриниб турибдики, молиявий харажатлар тўлилиги-ча ўсиш босқичида қопланади. Амалиётда бу инновация лойиҳаси бошланган санадан камида 3-5 йил ўтгандан кейин бошланади.

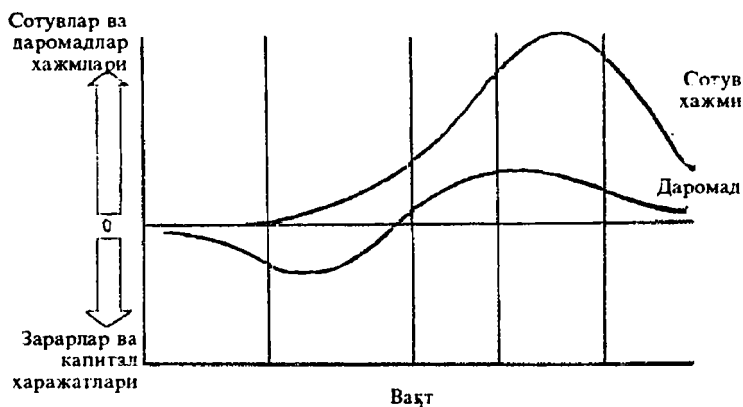

22-расм. Товарнинг ҳаётгий цикли

Кўрсатилган ҳолатлар, чунончи, инновация муваффақиятининг бирламчи қафолатларини олиш мумкин эмаслиги ва узоқ даврда ўзини қоплаши исталган инновация лойиҳасини амалга оширишни *ўта хавфли чоралар* қаторига киритади. Шу муносабат билан, инновацияларни молиялаштириш учун маблағларни ва кредит учун фоизларни қайтаришнинг аниқ графигини кўзда тутадиган банк кредитларидан фойдаланиш қийин. *Шу билан бирга, инновация лойиҳасини муваффақиятли амалга ошириш дастлабки харажатлардан бир неча баробар ортиқ фойда келтириши мумкин.* Шунинг учун инновация лойиҳасини молиялаштириш кўпинча инновация инвестицияларини жалб қилиш ҳисобига амалга оширилади.

*Янги авлод техникаси ва технологияларини ишлаб чиқиш ва ўзлаштиришга бериладиган инвестициялар инновация инвестициялари дейилади.*

Ўзбекистонда инновация инвестицияларини бериш тартиби Инвестициялар тўғрисидаги Қонун (1998 йил 24 декабрда қабул қилинган) билан белгиланган.

Деярли барча мамлакатларда инновация фаолияти соҳасидаги асосий инвесторлардан бири давлат ҳисобланади. Одатда, давлат глобал, устувор лойиҳаларни амалга оширишни молиялаштиради. Фазовий тадқиқотлар ўтказиш соҳасида янги технологияларни жорий этиш, янги қурол ишлаб чиқариш, атроф-муҳитни муҳофаза қилиш ва ҳоказо бўйича лойиҳалар бунга намуна бўлади. Бироқ давлатнинг маблағлари муайян истеъмол товарларини ишлаб чиқариш билан боғлиқ кенг кўламдаги технологияларни ишлаб чиқиш ва тижоратлаштириш (яъни бозорга етказиш)га деярли сарфланмайди.

Шунингдек йирик корпорация ва компаниялар инновацияларга кўп инвестиция ажратадилар. Одатда, улар ўзларининг инновация бўлинмаларига эга бўладилар ва фақат ташкилотни ўзининг рақобатбардошлигини яхшилашга қаратилган лойиҳаларни молиялаштирадилар.

Кўриниб турибдики, инновация фаолияти субъектларининг асосий қисми (инновация фирмалари, шунингдек бошқа илмий ва ишлаб чиқариш ташкилотлари) давлат ёки йирик компаниялар инвестицияларига таяниши мумкин эмас. Бундай ташкилотларга инновация инвестициялари беришнинг муқобил ва энг муҳим манбаи венчур жамғармалари ҳисобланади.

Венчур капитали (инглизча venture – хавф-хатар) турли хил инновация лойиҳаларини молиялаштириш манбаи сифатида 50-йилларнинг ўрталарида АҚШда, Силикон водийсида, замонавий информатика ва телекоммуникациялар бешиги деб аталадиган жойда вужудга келди. 1,5 млрд. АҚШ доллари қийматидаги янги кремний транзисторини ишлаб чиқариш лойиҳаси биринчи лойиҳалардан бўлган эди. Айнан венчур капитали Apple Computer, DEC, Compaq, Sun Microsystems, Federal Express, Microsoft ва бошқа шу каби муваффақият қозонаётган компаниялар-

нинг ривожланишига кўмаклашди ва шахсий компьютерлар ва биотехнологияларни ишлаб чиқариш каби янги sanoat тармоқларининг кескин ўсишига имкон берди. Ҳозирда АҚШ венчур капитали 34,8 миллиард доллардан ортиқ.

Венчур инвестициялари механизмнинг оддий банк кредитидан асосий фарқлари шундаки, *индустрияга инвестиция қилинаётган капитал кредит учун фоиз шаклида инвесторга бевосита қайтиб келмайди*. Инвестор ўз улушига тенг ҳажмда инвестиция қилаётган компаниянинг акциялар пакети (устав жамғармасидаги улуш)ни харид қилади ва ишлаб чиқаришнинг ривожланишига асосий эътиборни қаратиб, ўз фойдасини ўша компания акциялари қийматининг ошиши, янги акциялар эмиссияси ва кейинчалик бу акцияларни бошқа шахсларга фойда билан сотишдан топади. *Кредитлашдан яна бир фарқи шундаки, венчур инвестициялари, одатда, кичик ва ўрта корхоналарга ҳеч қандай гаровсиз берилади*.

Бундай типдаги инновация инвестициялашининг ўзи га хос хусусиятларидан яна бири шундан иборатки, венчур жамғармасининг бошида турувчи венчур капиталисти акцияларини сотиб олаётган компанияга ўз маблағларини қўймайди. *Венчур капиталисти бир гуруҳ инвесторлар билан тадбиркор ўртасидаги воситачи ҳисобланади ҳамда венчур жамғармаси томонидан олинадиган фойда уларнинг улушларига мувофиқ жамғармани ўзининг инвесторларига мўлжалланган бўлади*.

Типик венчур институтининг ташкилий тузилиши илованинг 23-расмида келтирилган.

Бундай жамғарма мустақил компания сифатида ташкил этилиши ёки ҳамкорлар уюшмаси сифатида мавжуд бўлиши мумкин. Жамғарма директори ва бошқарув ходимлари ёки жамғарманинг ўзи томонидан, ёки жамғармага ўз хизматларини кўрсатаётган алоҳида бошқарув компанияси томонидан ёлланиши мумкин.

Венчур жамғармаларнинг анъанавий инвесторлари (масалан, АҚШда) хусусий омонатчилар (business angels), инвестиция институтлари (corporate investors), пенсия жамғармалари, суғурта компаниялари, шунингдек турли ҳукумат агентликлари ва халқаро ташкилотлар ҳисобланади.

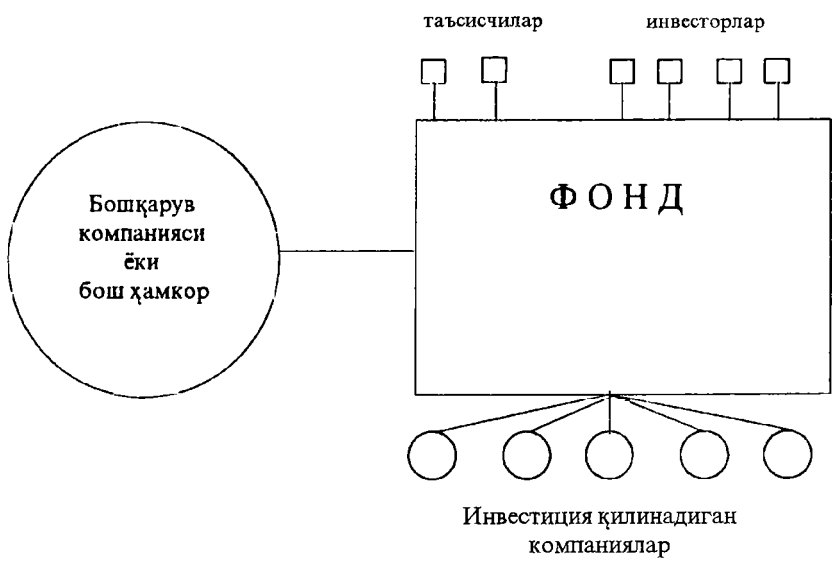

23-расм. Венчур фонди ташкилий тузилиши

*Шундай қилиб, венчур жамғармалар фаолияти инвесторларнинг маблағларини инновация лойиҳаларини молиялаштиришга қаратиб, инвесторлар, илмий ташкилотлар ва ишлаб чиқаришни бир бутун қилиб бирлаштиришга имкон беради.*

Фақат барча амалга ошириш bosқичлари пухта ўйланган ва иқтисодий асосланган тижорат жиҳатидан истиқболли инновация лойиҳаси қандайдир инвестицияларни жалб қилиши мумкинлиги шубҳасиздир. Шунинг учун инновация лойиҳасини тузиш нафақат илмий-техника ва ишлаб чиқариш масалаларини, балки маркетинг режаси ва лойиҳани техник-иқтисодий асослашни ишлаб чиқишни ҳам ўз ичига олиши керак.

Ихтиро бўйича янги маҳсулот ишлаб чиқаришни ташкил этишга қаратилган инновация лойиҳасини тузиш учун қандай bosқичлардан иборатлигини кўриб чиқамиз. *Одатда, бундай иш қуйидаги bosқичлардан иборат бўлади:*

1. Лойиҳани амалга ошириш имкониятларининг дастлабки тадқиқоти (Opportunity Studies): шу жумладан лойиҳанинг потенциал иштирокчилар рўйхатини тузиш (улар тўғрисида зарур маълумотларни қидириш); мумкин бўлган интеллектуал мулк объектларини белгилаш, технологик, техник ва бошқа масалаларни аниқлаш; тахмин қилинаётган маҳсулот, чиқариш ҳажмлари, сотиш йўллари ва ҳоказо тавсифи; лойиҳани амалга ошириш имкониятларини экспертиза ўтказиб баҳолаш;

2. Тайёрлов ва лойиҳа олди тадқиқотлари (Pre-Feasibility Studies): лойиҳа иштирокчиларини танлаб олиш ва улар билан музокара олиб бориш; молиялаштириш манбаларини аниқлаш; дастлабки техник-иқтисодий асослаш;

3. Тўлиқ тадқиқотлар (Feasibility Studies), хусусан:

- патент-конъюнктура тадқиқотларини ўтказиш. Кўрсатилган тадқиқотлар, аввало, муайян технология ёки маҳсулотнинг қўлланиш соҳасини, бозордаги яқин рақобатчиларини ўрганишни, шу жумладан технология ва товарларнинг ҳам техник тавсифлари (буюмнинг дизайни ва товар белгисининг ўзига хослиги билан бирга), ҳам қиймат омиллари бўйича рақобатчилардан асосий афзалликларининг қиёсий баҳосини ўз ичига олиши керак.

*Яратилган интеллектуал мулк объектларини тўғри танлаш ва муайян мамлакатлардаги уларнинг патентга лойиқлик истиқболларини баҳолаш ўта муҳимдир. Таъкидлаб ўтамиз, бозордаги ҳолатнинг ўзгарувчанлиги сабабли, шунингдек жаҳондаги юқори ихтирочилик фаоллигини эътиборга олган ҳолда, жорий бозор ва патент конъюнктурасини нафақат лойиҳанинг амалга оширилишигача, балки унинг амалга оширилиши жараёнида ҳам кузатиб бориш муҳимдир. Хусусан, салбий баҳолар олинганида (масалан, ишлаб чиқарилаётган маҳсулот патент софлигининг йўқолишида) кўпинча лойиҳага ўз вақтида тузатиш киритиш билан вазиятни тўғрилаш мумкин;*

- лойиҳани амалга ошириш учун зарур чора-тадбирларни аниқлаш, масалан, тажриба партиясини яратиш, саноат регламентини ишлаб чиқиш, маҳсулотга гувоҳнома олиш ва ҳоказо;

- лойиҳани амалга оширишнинг тақвим режаси ва графигини тузиш;

- лойиҳани амалга оширишга сарфланган моддий харажатлар (ускуналар, хом ашё, энергия ресурслари, ишчи кучи)ни аниқлаш;

- лойиҳанинг молиявий схемаси (нарх сиёсатини ўз ичига олувчи молиявий режа)ни аниқлаш;

- лойиҳанинг ишлаб чиқариш режаси (маҳсулот чиқаришнинг тўлиқ ишлаб чиқариш цикли)ни ишлаб чиқиш;

- юзага келиши мумкин бўлган хавф-хатарни баҳолаш билан бирга лойиҳанинг самарадорлигини баҳолаш бўйича ишларни ташкил қилиш;

- бизнес режа ва техник иқтисодий асослашни якуний ишлаб чиқиш;

#### 4. Ташкилий босқич, хусусан:

- лойиҳани ҳуқуқий жиҳатдан расмийлаштириш, чунончи, лойиҳа иштирокчилари ўртасида битимнинг имзоланиши, интеллектуал мулк объектларидан фойдаланиш учун лицензия битимларини расмийлаштириш ва рўйхатга олиш (ноу-хау ҳолатида, махфийлик тўғрисида битим имзолаш), мол етказиб берувчилар билан шартномаларни расмийлаштириш ва ҳоказо;



• инвесторлар билан битимни имзолаш, бинобарин акцияларни инвесторларга сотиш ёки янги қўшма корхонани ташкил қилиш ва ҳоказо.

Инновация лойиҳаси тўлиқ тузиб бўлинганидан кейин инновация лойиҳасини амалга ошириш бошланади. Одатда, инновация лойиҳасини амалга ошириш қуйидаги босқичлардан иборат бўлади:

1. Саноат мулки объектлари: ихтиролар, саноат намуналарини патентлаш, (агар бу лойиҳа амалга оширилишидан олдин қилинмаган бўлса) товар белгиларини рўйхатга олиш. Бу босқични амалга оширишдан мақсад мутлақ ҳуқуқларнинг мумкин бўлган максимал ҳажмини олиш, яъни кўзда тутилаётган сотиш бозорида ўз маҳсулотига эркин сегмент яратиш ҳисобланади;

2. Ихтиро бўйича маҳсулотни тўлиқ ишлаб чиқиш, хусусан:

• сериялаб ишлаб чиқариш учун тўлиқ функционал бирлик – прототипни тайёрлаш;

• конструкторлик ишларини якунлаш, техник тавсифлар ва чизмаларга сўнгги ўзгартиришларни киритиш;

• меъёрий-техник ҳужжатлар, техник даража хариталари, саноат регламентлари ва бошқаларни ишлаб чиқиш;

3. Маҳсулотни стандартлаштириш ва сертификатлаш. Ишлаб чиқариш учун зарур ружсатномаларни олиш, масалан, ишлаб чиқариш объектини экологик экспертизадан ўтказиш (агар лойиҳа дорилар чиқаришдан иборат бўлса), янги дори воситасини фармацевтика комитетида рўйхатга олиш ва ҳоказо;

4. Ишлаб чиқариш қувватларининг иши (технологик жараён)ни ташкил қилиш ва текшириш. Маҳсулотнинг лойиҳа партиясини чиқариш. Сифатдаги йўл қўйилиши мумкин бўлган четланишларни аниқлаш ва ҳоказо;

5. Маҳсулотни сотиш учун улгуржи савдо қилувчилар билан битимларни имзолаш ёки (маркетинг стратегиясига боғлиқ равишда) ўзининг сотиш тармоғини ташкил қилиш. Бозорга маҳсулотларнинг синов париясини чиқариш;

6. Кенг кўламли реклама кампаниясини ўтказиш. Маҳсулот буюртмачилари билан бевосита битимларни имзолаш ва ҳоказо;

7. Маҳсулотни сериялаб ишлаб чиқаришни йўлга қўйиш.

*Одатда, бозорга жорий этилгандан кейин инновация лойиҳасининг мақсадлари бажарилган, яъни инновациянинг ўзи – амалга ошган ҳисобланади.* Бироқ, жаҳон бозорларидаги кучли рақобат туфайли муайян маҳсулот бўйича инновация ишлари, энг камида, товарнинг ҳаёт цикли аниқ таназулга тушган босқичгача тўхтатилмаслиги керак. *Бундай ишлар:*

- Маҳсулотни сотишнинг янги йўлларини топиш, масалан, реклама кампанияси, товар имижиси ва бошқаларни алмаштириш;

- Маҳсулотнинг техник ва эстетик параметрларини такомиллаштириш, демак тегишли патент ишларини ўтказиш;

- Маҳсулотга хизмат кўрсатиш бўйича ишлар, масалан, кафолатли таъмирлаш тармоғини ташкил этиш ва бошқалардан иборат бўлиши мумкин.

*Хулоса қилиб таъкидлаб ўтамизки, инновация лойиҳасини муваффақиятли амалга ошириш кўп жиҳатдан аниқ режалаштириш, ҳуқуқий, иқтисодий ва техник масалаларни малакали ишлаб чиқиш, шунингдек лойиҳани оқилона бошқаришга боғлиқдир.*

Назорат саволлари

1. Инновация, инновация фаолияти нима?
2. Технологик инновацияларни қандай асосий типларга бўлиш қабул қилинган?
3. Инновация лойиҳаси деб нимага айтилади?
4. Инновация лойиҳалари қандай иш турларини ўз ичига олиши мумкин?
5. Инновация фирмалари ва технопарклар нима учун зарур?
6. Инновация инвестициялари нима?
7. Венчур молиялаштиришнинг асосий хусусиятлари нимадан иборат?
8. Венчур жамғармалари қандай иш юритади?
9. Инновация лойиҳасини тузиш қандай иш босқичларини ўз ичига олади?
10. Инновация лойиҳасини амалга ошириш қандай босқичлардан иборат?

## XVI боб. ИЛМИЙ-ТЕХНОЛОГИК МЕНЕЖМЕНТ ВА ТЕХНИК ИЖОДИЁТ

### 16.1. Интеллектуал мулкни бошқариш ва корхонанинг иқтисодий сиёсати

*Бошқа тижорат операциялари каби, инновация лойиҳаларни амалга ошириш кўп жиҳатдан индивидуал тажриба, билимлар ва тадбиркорлик алоқаларининг натижаси ҳисобланади. Ҳозирги кунда ҳатто саводли ишлаб чиқилган бизнес-режа мавжудлигида ҳам ҳар қандай оригинал ғоя лойиҳанинг тижорат томонини юрита оладиган, муайян амалий натижани таъминлайдиган мутахассислар бўлмаса ишламайди.*

Инновация лойиҳаларини аниқ ва саводли бошқариш уларни самарали амалга оширишнинг бош мезони ва охир-оқибатда, тегишли корхонанинг тараққий этишининг кафолати ҳисобланади. Бу ўз навбатида кўп жиҳатдан менежернинг шахсияти, унинг профессионал тайёргарлигига боғлиқ. Фан ва технологиялар соҳасида ишлаётган менежер инновация фаолияти, интеллектуал мулкни бошқариш, иқтисодиёт, бухгалтерия ҳисоби соҳасидаги замонавий билимларни эгаллаган, бошқаришнинг турли усулларидан фойдаланишни билиши, тадбиркор этикети қоидаларини ўзлаштирган бўлиши керак ва ҳоказо.

Илмий-технологик менежментнинг самарали фойдаланилаётган усуллари жаҳон амалиётидан маълум. Оксфорд инновейшон компанияси томонидан ишлаб чиқилган Innovation Action™ Tool-Kit” қўлланмаси инновацияларни бошқаришнинг муайян усулига мисол бўлиши мумкин. Бу қўлланмада инновация ғоясининг шаклланишидан тортиб ундан якуний фойдаланишгача бўлган корхонадаги ишлар кетма-кетлиги бўйича тавсиялар берилган.

*Кўрсатилган усулнинг моҳияти қуйидаги босқичлардан иборат:*

• корхона “соғлиғи”ни текшириш (Innovation Action™–Health Check) ва инновация татбиқ этишда йўлда турган тўсиқларни аниқлаш;

• инновация фаолиятининг объектини тўғри танлаш. Биринчи навбатда бизнесга таъсир этувчи тапқи омилларни таҳлил этиш лозим. Кейин олиними мумкин бўлган илмий маҳсулотнинг рақобатбардошлилигини рақобатлашувчи компанияларнинг шу каби маҳсулотлари билан солиштириш. Компания бизнесининг кучли, заиф томонлари, имкониятлари ва таҳдидларни таҳлил қилиш (SWOT Analysis). Замонавий бозор шароитида инновациянинг энг муҳим жиҳати якуний маҳсулотнинг харидоргирлик хусусиятлари янги бўлиши зарурлигига эътиборни қаратамиз. Техник янгилик эса иккиламчи ролни ўйнайди;

• компания интеллектуал активларини баҳолаш ва истиқболли патентлар реестрини тузиш. Интеллектуал активлар тушунчаси интеллектуал мулк тушунчасидан бир оз фарқ қилишини таъкидлаб ўтиш лозим. Амалиётда *интеллектуал актив бу, аввало, мақсадли усулда фойдаланилиши мумкин бўлган ва ўз эгаси учун пул бирликларида ифодаланган муайян қийматга эга бўлган интеллектуал мулкдир*;

• инновацияни амалга ошириш бўйича маркетинг стратегиясини ишлаб чиқиш;

• лицензия шартномаларини тузишда ҳисобга олиш зарур омилларни текшириш, масалан, патент бўйича мутлақ ҳуқуқлар ҳажми, турли мамлакатлар бўйича патент софлигининг мавжудлиги ва ҳоказо;

• ғоялардан фойдаланишга қарор қабул қилиш, аниқ инновация лойиҳаларини амалга ошириш.

Шак-шубҳасиз, илмий-технологик корxonани бошқариш ва унинг иқтисодий сиёсатини режалаштиришда интеллектуал активлар, яъни ихтиролар, саноат намуналари, товар белгилари, шунингдек, муаллифлик ҳуқуқлари, ишлаб чиқариш ва тижорат сирлари, “ноу-хау” ва бошқаларни бошқариш стратегиясига асосий ўрин берилиши керак. Ғарб амалиётига кўра, ҳар бир инновация лойиҳаси компания ишлаб чиқариш стратегиясига мувофиқ келиши керак, интеллектуал мулкни бошқариш эса қийматни ҳақиқий бошқаришга олиб келиши керак.

Интеллектуал мулк объектларини бошқариш жараёни “Доу кемикал” компаниясининг тажрибаси мисолида

кўриб чиқилиши мумкин. *Мазкур усул қуйидаги асосий босқичлардан иборат:*

- компания портфелидаги интеллектуал активларни таснифлаш, шунингдек улардан фойдаланиладиган мақсадларни ва бу объектлар учун мулк ҳуқуқлари қандай тарзда (кимга) амалга оширилганлигини таҳлил қилиш;

- интеллектуал активларнинг нархини аниқлаш, уларни харид қилиш ва кучда сақлаш учун зарур харажатларни аниқлаш, шунингдек бизнес стратегиясига мувофиқ бу мулк қимматини ошириш бўйича ишлар режасини ишлаб чиқиш. Бу босқич активларни сақлаш (масалан, патентларни кучда сақлаш), уларни лицензиялаш ёки улардан воз кечишдан иборат бўлиши мумкин. Таъкидлаб ўтамыз, фойдаланилаётган технологияларни баҳолашни фақат бошқа томон, масалан, ташқи эксперт ўтказмаслиги керак. Агар ташқи экспертлар технологиядан фойдаланишга масъул ташкилот ходимлари билан бирга иш юритсаларгина уларнинг иши самарали бўлади;

- бўлажак капитал қўйилмалари тўғрисида қарор қабул қилиш. Бунда корхонага келгуси йилларда қандай интеллектуал активлар, билимлар керак бўлиши ва бизнес стратегиясига мувофиқ улар корхонанинг ўз кучлари билан ишлаб чиқилиши ёки ташқи манбалардан харид қилинишини аниқлаш керак;

- янги билимлар портфелини йиғиш ва жараённи мунтазам асосда тақдорлаш.

Бундай жараён компания ва унинг асосий рақобатчиларининг бозордаги ва инновациялар пойгасидаги ўрнини таҳлил қилишга, шунингдек илмий тадқиқотлар йўналишлари ва интеллектуал мулк объектларини ҳимоя қилиш (масалан, ихтирони патентлаш ёки уни тижорат сири сифатида сақлаш, “ноу-хау”) тўғрисида объектив қарорларни тезкор равишда қабул қилишга имкон беради. *Мазкур тизим бўйича интеллектуал активларни бошқаришда ишлатиладиган муҳим мезонлар қуйидагилар ҳисобланади:*

- бизнесга керак бўладиган вақтга нисбатан ихтироларни қайта ишлаш ва кўриб чиқиш вақти;

- патентлар ва бошқа муҳофаза ҳужжатларининг амал қилиш муддати тугагунича кўзланган капитал қўйилмалар (харажатлар);

- бизнес фойдаланаётган патентлар ва лицензиялар портфели таркибининг фоизи;

- режалаштирилаётган харажатлардан фоиз сифатида таснифлашнинг сифат жиҳатдан қиммати; режалаштирилаётган харажатларнинг фоизи сифатида ифодаланган муҳим патентлар билан ишлар ҳолати ва ҳоказо

Албатта, интеллектуал активларни бошқаришнинг кўрсатилган усулини барча, айниқса кичик, корхоналар ўзида қўллашга тайёр бўлмайди. Чунки Ўзбекистон, шунингдек собиқ Иттифоқ мамлакатларидаги интеллектуал мулк бозорининг анъаналари фақатгина ривожланиш бошқичидадир. *Бироқ ҳар бир корхонадаги ишни оптималлаштиришни қуйидаги саволларнинг муҳокамасидан бошлаш мумкин:*

1. Корхона фаолиятининг қайси соҳалари энг муҳим аҳамиятга эга?

2. Бу соҳаларнинг қайси бирида билимларни бошқариш ва улар билан алмашишни осонлаштириш муҳим ҳисобланади?

3. Бу соҳаларнинг қайси бири бойликлар яратиш мақсадида билимларни бошқаришнинг муҳимлигини намоён қилишга энг яхши имконият беради ва агар бугуннинг ўзида тегишли ташаббус кўрсатилса, улар корхона қийматининг ошишига олиб келадиган дастаклар тизими ҳисобланадими?

Жаҳон миқёсида рақобат тараққиётининг замонавий йўналишлари шунини кўрсатадики, маҳсулот ва хизматлар қийматига ҳисса қўшадиган интеллектуал активларни яратиш ва уларни бошқаришдан иборат билимларни бошқариш жараёни корхоналар муваффақиятли фаолиятининг бош мезонларидан биридир. *Демак, интеллектуал мулкка мутлақ ҳуқуқларнинг амалий қиммати ошади, истиқболли патентларнинг қиймати ҳам, шунингдек на-тентшунослик ва илмий-технологик менежмент соҳасида малакали мутахассисларга эҳтиёж ошади.*

## 16.2. Патент-ахборот бўлимларининг фаолиятини ташкил қилиш

Аввалги бўлимларда илмий-технологик ва ишлаб чиқариш корхоналарининг маваффақиятли иш юритиши интеллектуал мулкни бошқариш бўйича масалаларни ҳал қилмасдан, тегишли патент-ахборот тадқиқотларини ва ихтиролар, саноат намуналари, товар белгиларини рўйхатга олиш ва бошқаларни патентлаш бўйича ишларни ўтказмасдан мумкин эмаслигини кўрсатиб ўтдик.

*Бу масалаларни ечиш учун ҳар бир корхона ихтисослашган патент фирмалари, алоҳида патент бўйича ишончли вакиллари ёки патент агентларига мурожаат қилиши мумкин.* Бироқ, агар янги маҳсулот ва технологияларни ишлаб чиқиш ва жорий этиш корхона фаолиятининг асосий йўналиши ҳисобланса, корхонанинг ўзида патент-ахборот бўлимини ташкил қилиш мақсадга мувофиқ бўлади.

Патент тадқиқотларини ўтказиш, патентлаш ҳамда корхона интеллектуал мулк объектлари бўйича бошқа иш юритиш билан шуғулланувчи корхонанинг ихтисослашган бўлинмаси патент-ахборот бўлими деб аталади.

Одатда, патент-ахборот бўлимининг фаолияти қуйидаги йўналишларни ўз ичига олиши керак:

- жаҳон бўйича патент ҳужжатлари оқимини тезкор қайта ишлаш ва корхона менежменти ва илмий-конструкторлик бўлинмаларини ўзлаштиришга қулай шаклда патент ахбороти билан ўз вақтида мақсадли таъминлаш;

- корхонада ишлаб чиқилаётган янги техник ечимларни таҳлил қилиш, потенциал ихтиролар ва бошқа интеллектуал мулк объектларини аниқлаш;

- янги ихтироларнинг патентга лаёқатлилиги ва патент софлигини баҳолаш, ишлаб чиқувчилар хатти-ҳаракатларини ўз вақтида мувофиқлаштириш ва ҳоказо;

- ихтиролар ва саноат намуналарини патентлаш, товар белгиларини рўйхатга олиш учун талабнома ҳужжатларини тузиш;

• патент идораси билан иш юритиш, сўрономаларга жавоб бериш, патент божларини тўлашни назорат қилиш ва ҳоказо;

• корхона интеллектуал активларини тартибга олиш ва ҳисобга олиш, улардан самарали фойдаланиш бўйича таклифларни тайёрлаш;

• раҳбариятга лицензия битимларининг лойиҳалари, ихтиро учун лицензияларни сотиш ва сотиб олиш тўғрисида таклифларни тайёрлаш;

• хизмат ихтироларидан фойдаланиш, муаллифлик мукофотларини тўлаш ва бошқа масалалар тартиби тўғрисида маъмурият (иш берувчи) ва ишчилар ўртасида ички шартномаларни тайёрлаш.

Юқорида санаб ўтилган вазифаларни муваффақиятли бажариш учун патент-ахборот бўлими қўйидаги талабларга мос келиши керак:

1. Ўз штатида малакали мутахассислар – патентшуносларга (кичик корхоналар учун энг камида битта) эга бўлиши. Патентшуносларнинг техник мутахассислиги корхона фаолиятининг ихтисосига мос келгани маъқул;

2. Тегисли техник таъминотга эга бўлиши. IX бобда кўрсатиб ўтганимиздек, Интернетдан фойдаланиб йирик патент жамғармаларининг электрон маълумотлар базасига мурожаат қилиб патент тадқиқотларини тез ва самарали ўтказиш мумкин. *Шунинг учун Интернетга уланган компьютернинг мавжудлиги замонавий патент бўлимининг зарур воситаси ҳисобланади;*

3. Ўз патент ахбороти жамғармасига эга бўлиш муҳим. Бундай жамғарма камида корхона фаолияти ва бошқа муҳим қўшма соҳалар йўналишлари бўйича рефератлар ва ихтиролар тавсифларининг мавзулар бўйича танламасини (ахборот МПКга мувофиқ тартибга солинади), аввалги патент тадқиқотларининг натижаларини, шунингдек корхонада ишлаб чиқилган ёки ишлаб чиқиладиган интеллектуал мулкнинг барча объектлари бўйича тўлиқ ҳужжатларни ўз ичига олиши керак. Бундан ташқари, бўлим интеллектуал мулкни муҳофаза қилиш соҳасидаги амалдаги қонунчилик бўйича ҳужжатлар тўплами:



қонунлар, қарорлар, бошқа меъерий-ҳуқуқий ва услубий ҳужжатлар билан тўлдирилиши керак.

*Патентшуноснинг профессионал фаолиятини ташкил қилиш патент-ахборот бўлимининг иш юритишидаги алоҳида вазифа ҳисобланади.* Маълумки, алоҳида ходимнинг меҳнатини тўғри ташкил қилиш самарали ишлашнинг бош шарты ҳисобланади.

*Хорижий тажриба шуни кўрсатадики, гуллаётган компаниядаги патентшуноснинг фаолиятини қуйидаги таркибий қисмларга бўлиш мумкин:*

1. Мотив (асос), чунончи ҳаракатга ундайдиган нарса. Агар корхона самарали ишлашдан манфаатдор бўлса, ўз ходимларининг орасида корпоратив фикрлашни рағбатлантириш лозим. Бу ҳолатда компаниянинг фойдаси, унинг бозордаги имижы ва обрўи, шунингдек компаниянинг бошқа ходимлари орасида ўзини намоён қилиш патентшуноснинг мотиви бўлиши керак;

2. Фаолият мақсади ёки режалаштириладиган натижа. Шубҳасиз, унга юклатилган вазифаларни бажариш, яъни талабномаларни расмийлаштириш, қидирув тўғрисида таҳлилий шарҳ ва ҳисоботлар тузиш ва бошқалар мақсад ҳисобланади;

3. Предмет. Патентшунос фаолиятининг асосий предмети ахборот ҳисобланади. Патентшунос ишининг сифати ва ишончлилиги ахборот таъминотининг тўлиқлиги, ахборот ресурсларига имконга боғлиқдир;

4. Воситалар. Биринчи навбатда профессионал билимлар, маҳорат ва иш кўникмалари фаолият воситаси ҳисобланади. Бундан ташқари, жамоанинг бошқа аъзолари билан психологик мослик, корхона раҳбарияти билан ҳам, ўз қўл остидагилар билан ҳам ишлай олиш қобилияти муҳимдир;

5. Натижа. Патентшунос ишининг корхона фойдасига, масалан, ихтирони муваффақиятли патентлаш йўли билан, манфаатли лицензия битимини тайёрлашга, муҳим тижорат ахборотини тезкор қидиришга ва бошқаларга ҳисса қўшиши муваффақиятли иш кўрсаткичи ҳисобланади. *Шубҳасиз, патентшуноснинг муваффақиятли ишини мод-*

*дий рағбатлантириш унинг меҳнати натижалари билан боғлиқ бўлиши керак.*

*Шундай қилиб, самарали ишлайдиган патент-ахборот бўлимининг мавжудлиги корхона муваффақиятининг омили ҳисобланади.*

### 16.3. Янги ихтироларни яратиш усуллари

*Маълумки, ҳар қандай янги ихтиро ўз-ўзидан яратилмайди, балки мавжуд техника даражаси, олдинги ихтиро ва илмий кашфиётларга таянади.* Бироқ, янги ихтироларни яратиш ижодий жараён ҳисобланади. Бу ихтирони яратиш кўпинча расмий мантиқ қоидалари билан тушинтириб берилиши мумкин эмаслигини англатади. Кўп ҳолларда ихтиро бирдан яратувчининг бошига ажойиб фикрнинг келиб қолиши натижасида туғилади.

Альберт Эйнштейн дунёни тушунтирувчи умумий қонуниятларни қидириш тўғрисида фикрлар экан: *“Бу қонунларга мантиқий йўл эмас, балки тажриба моҳиятини англаб етишга киришга асосланган ички ҳис-туйғугина олиб боради”* деб ёзганди.

Ички ҳис-туйғу норасмий фикрлаш усулига тааллуқлидир. Унинг асосида тажриба, олдин эгалланган билимлар ётади. Мантиқий фикрлаш ҳар қандай ақлий ишда мажбурий ҳисобланади, лекин у ҳар доим ҳам етарли эмас. Ундан фарқли равишда, ички ҳис-туйғу кўп вазифаларни ечимда мажбурий эмас, лекин техник ижодиёт учун тенги йўқдир.

Техник ижоднинг самарадорлиги кўп жиҳатдан ижодкор шахсга, унинг ақлий қобилиятлари, билимлари, характерига боғлиқ. Бироқ, ижодий фаолият таҳлили ва замонавий психология ютуқлари ижодий ечимларни топишга кўмаклашувчи бир қатор амалий тавсиялар ишлаб чиқишга имкон берди.

Аввало, ички ҳис-туйғуга асосланган фикрлашни фаоллаштириш учун фойдали бўлиши мумкин бўлган бир қатор шарт ва маслаҳатларни кўриб чиқамиз:

1. Ички ҳис-туйғунинг намоён бўлишига туртки берадиган предметни билиш зарур;

2. Одам предмет ёки ҳодиса тўғрисида кўп ўйлагани ва изланаётган ечимни топишга беҳуда ҳаракат қилганидан кейингина ички ҳис-туйғу ёрдамга келади;

3. Предмет ёки ҳодисаларни “автоматик” тарзда тушунадиган одамда ички ҳис-туйғу камроқ бўлади, шунинг учун ички ҳис-туйғуга асосланган фикрлар кўпинча ғайриоддий ишларни қиладиган одамда туғилади;

4. Вазифани қўйиш ва ички ҳис-туйғуга асосланган фикрларни бериш тартиби аҳамият касб этади. Маълумки, агар ички фикр (ички ҳис-туйғуга асосланган фикрлаш)ни олдин берса, бу ёрдам бермайди; агарда уни вазифани ечишга ҳаракат қилиб кўрилганидан кейин берилса, сўнгра вазифани ечишга ҳаракат қилинса, вазифа одатда ечилади;

5. Одам вазифани ечишнинг кўп беҳуда усулларидан фойдалангани, лекин уни ечишда ўзининг ожизлигига ҳали ишонч ҳосил қилмагани, яъни вазифадан воз кечмаганлигидаги фурсат ички ҳис-туйғунинг намоён бўлиши учун энг қулай шароит ҳисобланади. Аниқ мақсад сари интилувчанлик, муайян янги билимни олиш имконига ишонч ва меҳнатсеварлик ҳар доим ички ҳис-туйғуга асосланган фикр билан тақдирланади;

6. Вазифа қанчалик оддий ифодаланган, қанчалик схема тарзида тақдим этилган бўлса, ички ҳис-туйғуга асосланган фикрнинг намоён бўлиш эҳтимоли шунчалик кўп бўлади;

7. Ички ҳис-туйғу хато қилиш хавфидан, далиллар келтирмаслик ёки таклиф қилинаётган ёки янги ҳолатларнинг етарли эмаслигида айбланишидан қўрқадиганларга ёрдам бермайди;

8. Ички ҳис-туйғуга асосланган қарор ўша савол устидаги қизгин, лекин самарасиз ишдан кейинги ҳордиқда ёки ҳордиқ давомида келади;

9. *Ички ҳис-туйғуга асосланган топилма унинг чинлигини тўғри ташкил этилган мантиқий текширишга муҳтождир.* Агар топилма хато бўлса ёки ҳақиқатни тўлиқ

акс эттирмаса, айнан мантиқий текширув ҳақиқатни топишнинг кейинги йўналишларига ишора беради.

Ички ҳис-туйғунинг намоён бўлишига кўмаклашувчи юқорида кўрсатилган шартлар ижодий жараёни тартибга солиш йўлидаги биринчи қадам ҳисобланади. Бу соҳадаги кейинги поғона техник ижод усуллари ҳисобланади. Бундай усулларни интуитив-ассоциатив ёки эвристик (грекча эврика – топдим сўзидан) усуллар деб ҳам аташади.

*Ҳозирда қуйидаги усуллар (йўллар) энг кенг тарқалган ҳисобланади:*

1. Ақлий забт этиш (штурм) усули. Бундай усул кўпинча ғояларни жамоа бўлиб топишда ижодий фикрлашни фаоллаштириш учун қўлланилади. Усулнинг асосига ғоянинг жамоатда яралиши қўйилган. Яъни моҳиятига кўра ақлий забт этиш ташкилий гуруҳнинг алоҳида аъзолари ижодий ҳамкорлиги йўли билан янги ғояларни яратиб усулидан иборат.

*Бу усул бўйича иш бир неча босқичда ўтказилади:*

- тайёргарлик. Тайёргарлик босқичида вазифа, муайян техник муаммо аниқ ифодаланади ва ёзилади. Шунингдек тайёргарлик жараёнида мавжуд материаллар, масалан, объектнинг маълум ўхшашлари, амал қилиш тамойиллари тўғрисидаги маълумотлар, чегара шартлари ва бошқалар тўпланади. Ақлий забт этиш иштирокчиларини танлаш муҳим вазифа ҳисобланади. Одатда, барча иштирокчилар икки гуруҳ: яратувчи ва экспертларга бўлинади. Психологлар тавсия қилган яратувчилар сони 4 дан 15 кишигача. Экспертлар ечим топишда иштирок этмайди;

- ақлий забт этишни ўтказиш. Забт этишни ўтказишнинг давомийлиги ечилаётган муаммонинг хусусияти ва қийинлигига қараб 15 минутдан 1 соатгача бориши мумкин. Забт этиш босқичида барча яратувчилар имкон қадар турли хил ғоя ва таклифларни илгари суриши керак. Ақлий забт этишнинг муваффақияти учун бир қатор муҳим қоидаларга риоя қилиш керак: биринчидан, забт этиш давомида ҳч қандай танқидга йўл қўйилмайди; иккинчидан эса, ғояларни асослаш ва муҳокама қилиш тақиқланади, чунки баъзан бемаъни ғоя ҳам бошқа самара-

ли ғояга туртки бўлиши мумкин. Таъкидлаб ўтамиз, забт этишни ўтказиш учун ғоялар оқимини керакли йўлга солувчи зарур. *Амалиётда ақлий забт этиш натижасиз бўлса ёки хаос билан тугаса, бу айнан забт этишни йўналтирувчининг муваффақиятсизлиги ҳисобланади;*

• ғояларни баҳолаш ва танлаш. Ўтказилган забт этишнинг барча материаллари, барча ғоялар экспертлар гуруҳига берилади, улар ғояларни батафсил ўрганиб чиқади-лар ва таклиф қилинган ғоялардан энг сараларини танлаб оладилар ва ривожлантирадилар.

Усулдан умумий характердаги ва тор ихтисосли ҳисобланмаган вазифаларни ечишда фойдаланиш самарали бўлади. Масалан, “Ишқаланиш коэффициентини камайтириш”га қараганда “Қандай қилиб маҳсулот таннархини пасайтириш мумкин?” типиди.

Америкалик олим В.Гордон томонидан ишлаб чиқилган синектика усули ақлий забт этишга яқин ҳисобланади. Синектиканинг назарий асоси ижодий жараёни билиш ва уни бошқариш мумкин, деган тасдиқ ҳисобланади. Ақлий забт этишдан асосий фарқи муайян мавзу бўйича ишлашга махсус танланадиган 5-6 кишилик кичик тезкор гуруҳларнинг жалб этилишидан иборатдир.

**2. Морфологик таҳлил.** Турли хил ғояларни яратиш, яъни энг мақбул ечимни тасодифан топиш тамойилига асосланган ақлий забт этишдан фарқли равишда, морфологик таҳлил техник муаммонинг барча мумкин бўлган ечимларини доимий (ички ҳис-туйғуга қараганда, кўпроқ мантиқий) саралашни ва уларнинг орасидан энг мақбулини аниқлашни кўзда тутди. Морфологик таҳлилни ўтказишда вариантларни оддий саралаш билан чекланиб қолмаслик, янги ноанъанавий ечимларни ажратиб олиш муҳимлигини таъкидлаймиз. Бундай ечимлар техника объектини ривожлантиришнинг муқобил вариантларини аниқлашга имкон беради.

*Одатда, мазкур усул қуйидаги кетма-кетликда амалга оширилади:*

- аниқ техник муаммо ифодаланади;
- муаммо ечимига таъсир этувчи асосий параметрлар аниқланади;

• ҳар бир параметр (характеристика)ни билимлар, ҳолатлар, режимлар, белгиларнинг муайян сонига бўлинади. Масалан, функцияни амалга ошириш учун тузилмавий унсурлар, бўғинлар, кичик тизимларни, шунингдек амал қилиш тамойилларини ёки ҳаттоки мақбул физик ҳодисалар ва эффектларни танлаб олиш мумкин;

• муаммо ечимининг барча вариантларидан иборат морфологик матрица (қути)ни тузишда. Бундай матрица турли ечимларнинг афзалликлари ва камчиликларини яққол таққослаш имконини беради;

• олинган ечимлар таҳлил қилинади ва улардан энг мақбуллари танлаб олинади.

Ҳозирги вақтда морфологик таҳлилдан техниканинг янги объектларини тузишда, шунингдек технологиялар ва келгуси тадқиқотлар дастурларининг ривожини тахминлашда кенг фойдаланилади.

3. Техник қарама-қаршилиқларни бартараф этиш. Маълумки, ҳар қандай техник тизим (буюм, ускуна, технологик жараён) ўзаро боғланган унсурлар, параметрлар ва уларнинг техник тавсифларининг мажмуасидан иборат. Техник қарама-қаршилиқ шунда намоён бўладики, бундай тизимда қандайдир бир ихтиёрий параметрни, тавсифни яхшилашда иккинчисининг ёмонлашуви рўй беради.

Биринчи бўлиб техник қарама-қаршилиқларни бартараф этишнинг стандарт йўллари Г.С.Альтшуллер томонидан ишлаб чиқилган ихтиро вазифаларини ечиш алгоритми (ИВЕА)да аниқланган эди. Ҳозирги кунда ихтиролар тузишда фойдаланилиши мумкин бўлган йўллар юздан ортиқдир. *Уларнинг ичида энг муҳимлари қуйидагилар ҳисобланади:*

• бўлиш йўли, хусусан, объектни мустақил қисмларга бўлиш ва объектни қисмма-қисм бажариш;

• олиб чиқиш усули, бунда объектдан “ҳалақит” бераётган қисм (“ҳалақит қилувчи” хусусият) олиб ташланади ёки аксинча, ягона керакли қисм (керак хусусият) ажратилади;

• маҳаллий сифат йўли бўлиб, ўз ичига: бир турдаги объект тузилиши (ёки ташқи муҳит, ташқи таъсир)дан бир турли бўлмаганга ўтиш; объектнинг турли қисмлари-

га турли функцияларни бериш; объектнинг ҳар бир қисми унинг ишига энг мос келадиган шароитларда бўлишига талабларни олади;

- универсаллилик йўли: бошқа объектларга эҳтиёж йўқолиши учун объектни бир қанча функцияларни бажарадиган қилиш;

- матрешка йўли бир объектни бошқа объект ичига, уни учинчисининг ичига ва ҳоказо жойлаштириш ёки бир объект бошқа объектни кўндалангига кесиб ўтади;

- қарши оғирлик йўли, масалан, объект оғирлигини кўтарма кучга эга бошқа объектлар билан бириктириш орқали ўрнини босиш;

- “олдиндан қўйилган ёстиқ” йўли, яъни объектнинг нисбатан юқори бўлмаган мустақкамлигини олдиндан тайёрланган авария воситалари билан босиш;

- эквипотенциаллик йўли, объектни кўтариш ёки туширишга тўғри келмайдиган қилиб ишлар шароитини ўзгартириш;

- “аксинча” йўли, вазифа шартларида баён қилинган ҳаракатлар ўрнига тесқари ҳаракатни амалга ошириш (масалан, объектни музлатмасдан, иситиш) ёки объект (ёки ташқи муҳит)нинг ҳаракатланувчи қисмини ҳаракатланмайдиган, ҳаракатланмайдиган қисмини – ҳаракатланмайдиган қилиш;

- динамизация йўли, бунда объект (ёки ташқи муҳит) тавсифлари шундай алмашиши керакки, ишларнинг ҳар бир босқичида энг мақбул бўлиши ёки объектни бир-бирига нисбатан қимирлай оладиган қисмларга бўлиб ташлаш керак;

- қисман ёки ортиқча ечиш йўли, масалан, талаб қилинаётган 100% лик самарани олиш қийин бўлса, “бир оз кам” ёки “бир оз кўп” олиш керак. Бунда вазифа анча осонлашиши мумкин;

- “фойдани зиёнга айлантириш” йўли, чунончи, зиёнли омилларни ижобий самара олиш учун ишлатиш, зиёнли омилни бошқа зиёнли омил билан қўшилиши ҳисобига бартараф қилиш ёки зиёнли омилни шу даражага кўтариш керакки, у зиёнли бўлмасин;

• объектнинг физик-кимёвий параметрларини ўзгартириш йўли, масалан, объектнинг агрегат таркиби, эгилувчанлик даражаси, ҳарорати, ҳажмини ўзгартириш.

*Хулоса қилиб таъкидлаб ўтамизки, кўрсатилган усуллар ва йўллардан фойдаланиш ихтирочидаги табиий иқтидорнинг ўрнини боса олмасада, техник ижодиётни тартибга солиш ҳар бир мутахассисдаги ижодий потенциалнинг, айниқса уларнинг лойиҳа гуруҳлари, ижодий жамоалар билан биргаликда ишлашларида, энг тўла очилишига доимо кўмаклашади.*

### Назорат саволлари

1. Оксфорд инновейшн компанияси томонидан ишлаб чиқилган инновацияларни бошқариш усули қандай босқичлардан иборат?

2. Компаниянинг интеллектуал активлари нима?

3. Компания, корхонанинг интеллектуал активларини бошқариш учун қандай асосий қадам қўйилиши керак?

4. Нима учун корхоналарга патент-ахборот бўлимлари керак?

5. Корхонанинг патент-ахборот бўлими қандай талабларга жавоб бериши керак?

6. Патентшунос профессионал фаолиятининг самарали ташкил этилиши қандай омиллар билан белгиланади?

7. Ички ҳис-туйғуга асосланган фикрлашни фаоллаштириш учун қандай шароитлар фойдали бўлиши мумкин?

8. Ақлий забт этиш усули нима дегани?

9. Морфологик таҳлил усули қандай амалга оширилади?

10. Техник қарама-қаршиликларни бартараф этиш усули тўғрисида гапириб беринг?



## **XVII боб. ПАТЕНТ ИДОРАСИДА ТАЛАБНО-МАЛАРНИ КЎРИБ ЧИҚИШ ТАРТИБЛАРИ ВА ПАТЕНТ ҲУҚУҚЛАРИНИ ҲИМОЯ ҚИЛИШ**

### **17.1. Патент идораси билан иш юритиш**

Ихтироларнинг патент экспертизаси талабнома берилган объектни ва ўша соҳадаги техника даражасини тадқиқ қилишнинг кўп босқичли жараёни ҳисобланади. Бундай экспертизани фақат юқори малакали мутахассис ўтказади.

*Талабномани кўриб чиқаётган патент эксперти талабнома берилаётган ихтиронинг техник моҳияти тўғрисида аниқ тасаввурга эга бўлиши, катта ҳажмдаги патент ахборотини таҳлил қила олиши ҳамда турли патент-ҳуқуқий саволларни мукамал билиши керак.*

Маълумки, патент учун иккита бир хил талабномани топиш мумкин эмас, чунки ҳар бир патентга лойиқ ихтиро ноёб ижод ҳисобланади. Бундан ташқари, ўхшаш ихтиролар учун талабномалар ҳам материалнинг баён этилиш услуби, ихтиронинг мисол қилиб келтириладиган аналогари, сўралаётган муҳофаза ҳажми (муҳим белгиларнинг ифодаланиши), ихтирони амалга ошириш йўллари-нинг сони ва бошқа кўп томонлари бўйича ажралиб туриши мумкин. Шунинг учун патент экспертнинг ҳар бир муайян талабнома устидаги ишини ижодий таҳлил, деб аташ мумкин. *Ҳозирги вақтда экспертиза ўтказилишини автоматлаштириш ва эксперт инсон меҳнатини компьютер воситасида қарор чиқариш билан алмаштиришга имкон берадиган бирорта услуб ёки дастурлар мавжуд эмас.* Бироқ, экспертнинг ижодий иши талабнома берувчи учун маълум салбий жиҳатларга эга бўлиши мумкин, чунки ихтиёрий ижодга субъективлик унсурлари хос бўлади. *Ҳар қандай патент экспертнинг субъективлиги унинг малакаси, бошланғич маълумоти ҳамда характериға боғлиқ.* Бундай омилларни талабномани кўриб чиқиш жараёнига таъсир кўрсатиши, патент экспертнинг тегишли сўровлари ва қарорларига сабаб бўлиши мумкин.

Шу сабабли ҳар бир талабнома берувчи патент экспертизасининг тегишли сўров ва қарорларига жавоб берганда ўз даъволарини техник жиҳатдан саводли ва ҳуқуқий жиҳатдан бениҳсон асослаши керак. Талабнома берувчи Патент идорасида унинг талабномаси кўриб чиқилиши икки тараф – талабнома берувчи ва экспертнинг судда иши кўрилишига ўхшашлиги ҳамда патентнинг тақдири, патент ҳимоя қиладиган ҳуқуқлар ҳажми қимнинг далиллари анча ишончли ва ҳуқуқий жиҳатдан асосланганлигига боғлиқ бўлишини аниқ тасаввур қилиши керак.

Экспертиза ва талабнома берувчининг “мулоқот” (ёзишмалар) жараёнини кўрсатувчи ёрқин мисол сифатида Патент идораларининг иш юритиш амалиётидан муайян вазиятни кўриб чиқамиз.

Бизнинг мисол талабнома берилган ихтиронинг ихтиро даражаси мезонига мос келиши бўйича низоли ҳолатга тааллуқлидир. Олдиндан таъкидлаб ўтамиз, БДПЭИТИ (ВНИИГПЭ) (Москва) амалиётдаги бу ҳолат ҳақли равишда классик вазиятлар қаторига киритилиши мумкин (В.Н. Забелиннинг китоби бўйича келтирилмоқда).

Талабнома берилаётган ихтиро “Абадий музлик ҳудудларида чиқиндиларни беэён сақлаш усули” деб номланади. Чиқиндиларни ер устига тахлаш, турли механизмлар ёрдамида шиббалаш (зичлаш) ва тупроқ қатлами билан ажратишдан иборат усул ихтиронинг аналоги бўлган. Маълум усул канализация, биобарин қаттиқ ва суюқ чиқиндиларни ажратиш имкони мавжуд йирик шаҳарларда қўлланилади. Абадий музлик ҳудудларида қишки шароитларда қаттиқ ва суюқ маиший чиқиндилар ажратилмаган ҳолда йиғилади ва олиб чиқиб ташланади. Бундай чиқиндилар муз брикетларига музлатилади ва тахланади. Лекин ёзда тупроқнинг муздан тушиши натижасида суюқ чиқиндилар тупроққа сизиб ўтарди ва атроф-муҳит ифлосланарди.

Асос тайёрланиб, унга гилдан сув ўтказмайдиган таглик ётқизилиб, сўнгра чиқиндиларни солиб ва уларни тупроқ сочмаси билан ажратишдан иборат чиқиндиларни кўмиш усули (Япониянинг №54-29025, кл. Е 02 В 3/18, 1975 йил талабномаси) талабнома берувчилар томонидан ихтиро-

нинг энг яқин аналоги деб танланган эди. Бу усулдан шимолий ҳудудларда у ерда гилнинг йўқлиги сабабли фойдаланишнинг мумкин эмаслиги усулнинг камчилиги ҳисобланарди.

Шундай қилиб, ихтиронинг вазифаси атроф-муҳит ифлосланишининг олдини олиш, чунончи чиқиндиларни гил йўқ, лекин абадий музлик мавжуд ҳудудларда беиён сақлаш ҳисобланарди. Талабнома бўйича бу вазифа олдиндан тайёрланган асосга чиқиндилардан тайёрланган брикетлар солиниб ва тупроқ сочмаси билан уларни ажратиш йўли билан ҳал қилинади, бунда брикетларни солишдан олдин улар музлатилади, асос эса абадий музлик даражасигача музлатилади.

Бу талабнома учун экспертизанинг биринчи қарори қуйидагича бўлган:

“Чиқиндиларни кўмишнинг (сув ўтказмайдиган) асосини олдиндан тайёрлаш, унга чиқиндиларни солиш ва уларни тупроқ сочмаси билан ажратишдан иборат усул (талабнома берувчининг прототипи/тимсоли) маълумдир.

Таклиф қилинган усулнинг маълум усулдан фарқи шундаки, майший чиқиндилар дастлаб брикетларга музлатилади ва кейин абадий музлик ҳолатигача музлатилган асосга солинади. Бироқ сақланиши керак бўлган материал дастлаб муз брикетларига музлатилиши, омборнинг тайёр бўлган асосининг эса музлатилиши тўғрисида техник ечимлар маълум. (М.М.Крилов, Музли изотермик омборлар).

Материал ёки предметларни муҳлатсиз, атроф-муҳитни ифлослантормайдиган қилиб сақлаш мақсадида асосни абадий музлик ҳолатигача музлатиш каби белги фан учун маълум факт ҳисобланади (масалан, М.В.Павлов, Палеозоология).

Шундай қилиб, талабнома берувчининг таклифи маълум воеситалар ёрдамида маълум услуб ва усуллар билан амалга ошириладиган маълум вазифанинг ечимидан иборатдир, шунинг учун “муҳим фарқлар” мезонига мос келмайди ва ихтиро деб тан олинishi мумкин эмас” (таъкидлаб ўтамиз, СССРда ишлатилган “муҳим фарқлар” мезони бугунги кунда қабул қилинган ихтиро даражаси мезонидан бирмунча фарқланади, лекин ушбу вазиятда бунинг аҳамияти йўқ – муаллиф изоҳи).

Биринчи қарашда экспертизанинг қарори талабнома берувчини қаноатлантирмайди. Бироқ талабнома берувчи саводли ва тиришқоқ экан. Экспертиза ахборотлари манбаини ўрганиб чиққач, у қуйидагича жавоб берди: “Экспертиза келтирган ахборот манбаи (М.М.Крилов, Музли изотермик омборлар)га нисбатан шуни таъкидлаш мумкинки, унда кейинчалик муз тахламаси ҳосил бўладиган конструкцияларни музлатиш ҳақида гап боради. Маҳсулотларнинг ўзи эса бочка ёки бошқа тараларда сақланиб, муз брикетларига музлатилмайди; бизнинг ҳолда эса суюқ ва қаттиқ чиқиндиларни олдиндан муз брикетларига қўшимча музлатиш ва уларда сақлаш кўзда тутилади. “Изотермик муз тахламаларини” қуришда ҳақиқатдан ҳам асосни музлатиш кўзда тутилганлиги, лекин бундан асосни абадий музлик жинслари билан бириктириш тўғрисида гапирилмаганлигини таъкидлаб ўтиш лозим. Қарама-қарши қўйилган иккинчи манбага нисбатан муаллифлар унда асосни олдиндан абадий музлик ҳолатигача музлатиш тўғрисида маълумотлар мавжуд эмас, деб ҳисоблайдилар (манбада абадий музликда мамонтлар жасадлари топилганлиги тўғрисида маълумотлар келтирилади, холос). Чириб кетмаган мамонт жасадларининг сақланиб қолганлигини қайд қилишнинг ўзи, фикримизча, талабнома беришнинг ҳаққонийлигини тасдиқлайди”.

Бу “аламли зарба”ни олган экспертиза шундай жавоб берди: “Сақланиши лозим бўлган материалларни асосга тахлашдан олдин муз брикетларига музлатишдек белги сақлаш усулига кирмайди ва шунинг учун уларни кўриб чиқиш инкор қилинади (экспертиза қарорининг далиллар билан изоҳланмаганлиги ҳатто ҳеч нимадан хабарсиз одам учун ҳам айёндир – муаллиф изоҳи). Материал ва предметларни муддатсиз ва атроф-муҳитни ифлослантирмайдиган қилиб сақлаш мақсадида асосни абадий музлик ҳолатигача музлатишга келсак, бу фан учун маълум факт ҳисобланади. Хусусан, ахборот манбаида: “... Сибирнинг абадий музликларида мамонтлар жасадларининг топилмаси тарих учун катта аҳамиятга эга”, деб таъкидланади. Ушбу ҳолатда гап айнан абадий музлик ҳақида бораётганлигини алоҳида таъкидлаб ўтиш лозим, сабаби асосни абадий музлик билан бирикиши шароитида ҳайвонлар бизнинг давргача сақланиб қолган. Ҳайвонлар “... нафақат бутун ҳайвонни тўлиқ

қайта тиклашга, балки унинг озиқланганлигини кўрсатишга имкон берадиган даражада гўшти, жуни, ичак-чавоқлари билан сақланиб қолган”лиги ҳам қидирилаётган ҳайвонлардан филтрат ер ости сувларига ўтмаганлигини кўрсатади”.

Яъни экспертиза талабнома берувчининг далилларини очиқдан-очиқ рад этади ва “бечора” мамонт жасадидан талабнома бераётган усулнинг ихтиролик даражасини инкор этувчи ўзининг ягона далили сифатида фойдаланилади.

Экспертизанинг бундай муносабатига жавобан талабнома берувчи бўш келмасдан мунозарани давом эттиради: “... шундай қилиб, экспертиза материал ва предметларни муддатсиз сақлаш мақсадида асосни абадий музлик ҳолатигача музлатиш фан учун маълум факт, деб тасдиқлаяпти. Бунинг исботи сифатида “... музликлар орасига тушиб ва музлаб қолиб” бир неча минг йилликларга сақланиб қолган мамонт жасадлари топилмаси ҳақида гапирилаётган манбадан маълумотлар келтирилади. Экспертизанинг фикрига қўшилиш мумкин эмас, сабаби, биринчидан, бизнингча, “асос” тушунчаси малакасиз ифодаланмоқда. Эслатиб ўтамиз, қурилишда асос деганда турли объектларни қуришга мўлжалланган махсус тайёрланган майдонча тушунилади. Бундай асосни тайёрлаш қурилаётган объектининг мустақамлигини таъминлаши зарур ишлар мажмуасини ўз ичига олади. Иккинчидан, экспертиза кўрсатган манбадан асосни абадий музлик ҳолатигача мақсадли музлатиш (тайёрлаш) фан учун маълум факт эканлиги келиб чиқмайди. Экспертининг мантиғига кўра, кимдир абадий музликда атайин ўралар қазиган, кейин қандайдир тарзда мамонтни алдаб чақирган ва бечора ҳайвонни музли мозорга итариб, ўзига озуқа заҳирасини таъминлаган (озиқ-овқат маҳсулотларини узоқ муддатга сақлаш учун музлатгичсиз музхонага ўхшаш). Талабнома материалларини Илмий-техник экспертиза назорат кенгашига беришингизни сўраймиз, чунки кейинги ёзишмаларни маъносиз деб ҳисоблаймиз”.

Юқоридагиларни кўриб чиқарканмиз, талабнома берувчи далилларининг мантиқийлиги ва ўзининг ҳақлигини ҳимоя қилишда унинг қатъийлигини таъкидлаб ўтамиз. Бу мисол ихтиёрий, ҳатто малакали эксперт ҳам баъзан

тўлиқ асосланмаган қарорларни қабул қилиши мумкинлигини яққол кўрсатади.

*Шунинг учун ҳар бир талабнома берувчи (ёки унинг патент агенти) ҳуқуқий жиҳатдан асосланган ҳолда ҳамда, энг муҳими, ишончлилик билан ўз нуқтаи назарини ҳимоя қилиши керак.*

## 17.2. Апелляциялар ва судда ишни кўриш

Барча юзага келадиган патент-ҳуқуқий низоларни уч тоифага бўлиш мумкин:

1. Ҳимоя ҳужжатларини бериш учун талабномалар бўйича апелляциялар, масала, Патент идорасининг патент беришда рад жавоби бериш тўғрисидаги қароридан талабнома берувчи томоннинг норозилиги. Тушунтириб ўтамиз, *ихтиёрий қарордан норози бўлиб юқори инстанцияга шикоят аризаси берилиши апелляция дейилади;*

2. Берилган патент, дастлабки патент ва гувоҳномаларнинг ҳақиқийлиги, уларни берилишининг ҳаққонийлиги тўғрисида апелляциялар ва суд низолари. Бундай низоларда жавобгар сифатида патент эгаси ҳамда унинг рақиб – патентни ҳақиқий эмас деб топилши ва уни бекор қилинишига интилувчи даъвогар низолашувчи тарафлар ҳисобланади;

3. Патент бўйича мутлақ ҳуқуқларнинг бузилиши тўғрисидаги низолар. Бундай низолар патент эгаси ва унинг ҳуқуқларини бузаётган шахс ўртасида бўлади.

Ўзбекистон Республикасида шунга ўхшаш патент-ҳуқуқий низолар қуйидаги инстанциялар томонидан кўрилиши мумкин:

1. Патент идорасининг Апелляция кенгаши. Апелляция кенгашининг ваколатига муҳофаза ҳужжатларини бериш учун талабномалар бўйича Патент идорасининг қарори ва экспертиза хулосасига берилган апелляцияларни, шунингдек ихтиро, саноат намунаси учун дастлабки патентнинг, фойдали модел учун патент ёки товар белгиси учун гувоҳноманинг амал қилишига қарши берилган апелляцияларни кўриб чиқиш киради. Ихтиро ёки саноат

намунаси учун патентнинг амал қилиши бўйича Апшеляция кенгашига апшеляция билдирилиши мумкин эмас;

2. **Ўзбекистон Республикаси Олий суди.** Ихтиро ёки саноат намунаси учун патентнинг амал қилиши тўғрисидаги низоларни кўриб чиқишга, шунингдек патентланган объектга мажбурий лицензияни беришга фақатгина Олий суд ваколатлидир. Бундан ташқари, Олий судга Апшеляция кенгаши, шунингдек пастки инстанция судларининг қароридан норози бўлиб шикоят аризасини бериш мумкин;

3. **Барча инстанция судлари.** Одатда, судлар томонидан интеллектуал мулк объектларига муаллифлик, мутлақ ҳуқуқлар, олдиндан фойдаланиш ҳуқуқининг бузилиши тўғрисидаги низолар кўриб чиқилади ва ҳоказо;

4. **Хўжалик суди** патент эгасининг мулк ҳуқуқлари, лицензия битимларининг бажарилиши, муаллифга мукофот пулининг тўланиши тўғрисидаги низоларни ва шунга ўхшаш ҳуқуқ бузилишларни кўриб чиқади.

Таъкидлаб ўтамиз, патент идорасининг қарорига апшеляция талабнома берувчи томонидан берилса, муҳофаза ҳужжатларининг амал қилишига қарши апшеляция ва даъволар ихтиёрий манфаатдор шахслар томонидан берилиши мумкин. Одатда, бундай шахслар патент эгасининг рақобатчилари ҳисобланади.

Энди нимага асосан патент ва дастлабки патентнинг ҳақиқийлигига эътироз билдирилиши мумкинлигини кўриб чиқамиз:

- муҳофаза қилинадиган объектнинг патентга лаёқалилик шартларига мос келмаслиги. Бунда даъвогар патентланган ихтиронинг янгилиги ва ихтиро даражасини рад этадиган тегшли ахборот манбалари (далиллар)ни келтириши керак;

- талабнома материалларида ихтиро моҳиятининг тўлиқ очиб берилмаганлиги. Эслатиб ўтамиз, ихтиро ўз тавсифида унинг амалга оширилиши учун етарли бўлган шаклда тўлиқ очиб берилиши керак. Шунинг учун ихтиро тавсифида очиб берилган маълумотлар асосида амалга оширилиши (зарур техник натижа олиниши) мумкин бўлмаса,

бу патент ҳақиқий эмаслигининг муҳим далили ҳисобланади;

- талабноманинг дастлабки материалларида йўқ бўлган муҳим белгилар намунасининг ихтиро формуласи ёки белгилар мажмуасида мавжудлиги.

Патентнинг ҳақиқийлигидан ташқари берилган муҳофаза ҳужжати учун муаллифлик ва эгалик ҳуқуқининг тўғрилигига ҳам эътироз билдириш мумкин. Таъкидлаб ўтамыз, бундай иш кўришнинг бекор қилиш тўғрисидаги низолардан фарқи шундаки, даъвогар патент амал қилишининг тўхтатилишига эришмайди, балки кўпинча патентни қолган амал қилиш муддатигача ўз мулкига беришни талаб қилади. *Одатда, манфаатдор шахс қуйидаги асосларда судга даъво бериши мумкин:*

- патентда муаллиф(лар) ёки патент эгасининг нотўғри кўрсатилиши;

- патент эгасида патент, дастлабки патент ёки гувоҳнома олиш ҳуқуқининг йўқлиги. Масалан, мазкур ихтиро хизмат фойдаланиши учун бўлганлиги сабабли иш берувчи (корхона) ўз ходими томонидан патент олинишининг ноқонунийлигини исботлаши мумкин;

- ихтиро ёки саноат намунасини ноқонуний ўзлаштириб олиш факти.

Апелляция беришнинг қонун билан белгиланган муддатларига риоя қилиш апелляция (апелляция берувчи шахс) амал қилиши керак бўлган муҳим шарт ҳисобланади. *Дастлабки патент ёки фойдали моделга патент учун талабномага нисбатан Патент идорасининг қарорига апелляция у олинган санадан бошлаб икки ой муддатда берилиши мумкин.* Бунда Апелляция кенгаши икки ой муддатда апелляцияни кўриб чиқиши керак. *Ихтиро ёки саноат намунасига патент бериш ёки товар белгисини рўйхатга олиш учун талабномага нисбатан Патент идорасининг қарорига апелляция у олинган санадан бошлаб уч ой муддатда берилиши мумкин.* Шунга мувофиқ, Апелляция кенгаши тўрт ой ичида апелляцияни кўриб чиқиши ва ўз қарорини чиқариши керак. Бошқа тартиб муддатлари (масалан, экспертиза сўровларига жавоб муддати)дан фарқли равишда *Апелляция кен-*



*гашига мурожаат этиш муддатлари қайта тикланмайди.*

Апелляция кенгашининг қарори билан рози бўлмаган талабнома берувчи у олинган санадан бошлаб *олти ой муддатда* тегишли даъво билан қарори қатъий ҳисобланадиган Олий судга мурожаат қилишининг мумкинлиги қонун билан белгиланган.

Патент идорасининг қарорига апелляция беришдан фарқли равишда, патентни ҳақиқий эмас деб топиш тўғрисидаги даъволар патент амал қиладиган даврда ихтиёрий вақт, баъзи ҳолларда эса (масалан, патент амал қилган муддат тугаганидан сўнг унинг эгаси патент амал қилган даврда унга етказилган зарарларни қоплаш тўғрисида даъво берса, жавобгар қарши даъво бериб ҳимояланиши мумкин) – унинг амал қилиш муддати тугагандан сўнг ҳам берилиши мумкин.

*Энди апелляция ёки даъвогар уз апелляция ёки даъвосини беришда роя қилиши керак бўлган асосий тамойилларни кўриб чиқамиз.*

1. Биринчи навбатда апелляция ёки даъво аризаси қўйилаётган талаблар асосланадиган далилларга эга бўлиши керак. Апелляция ёки даъвонинг асосини ташкил этувчи далиллар ҳуқуқий аҳамиятга эга бўлгани, яъни тегишли ҳуқуқий меъёрлар билан мустаҳкамланганлиги маъқул;

2. Келтирилаётган барча далиллар исботланган бўлиши керак, бунда уларни далиллар билан таъминлаш апелляция ёки даъво бераётган тарафга юклатилади. Бунга қаршилик билдираётган жавобгар, ўз навбатида, буни асослаши керак. *Агар бир тараф низоли далилларни исботла маса, бошқа тараф жавобгарликдан озод этилади.* Далилларни қидириш Апелляция кенгаши ёки судьяларнинг вазифасига кирмайди. Уларнинг ваколати фақатгина ҳуқуқ масалалари ҳисобланади.

Ўқув намунаси сифатида миллий патент амалиётида рўй берган муайян ҳолатни кўриб чиқамиз.

“Ўза баргларининг тўкилиш муддатини аниқлаш усули” ихтиросининг муаллифлари Ф.М.Турсунходжаева ва Ш.С.Азимова ва ЎЗР ДПИ Давлат дастлабки экспертизаси

бўлими ўртасида юзага келган низога давлат патент экспертизасининг талабнома берилган объектнинг ихтиро эканлиги тўғрисидаги Қарорини чиқаришда экспертиза ҳаракатларининг қонунийлиги масаласи сабаб бўлди.

Талабнома берилаётган ихтиро селекциянинг генетика усуларига тааллуқли эди ҳамда максимал қисқа муддатларда барглари табиий эрта тўкиладиган ғўза навларини яратиш ва ишлаб чиқаришга татбиқ этиш учун ишлатилиши мумкин эди. Бунга қадар фақат анъанавий селекция усуллари, хусусан, тупдан тўкилган ва шаклланган баргларнинг умумий сонини ҳисоблаш ва фенологик кузатишдан иборат ғўза баргларининг эрта тўкилиш хусусиятини кўз билан кўриб ташҳис қилиш маълум эди. Бундай усуллар кўп вақт оларди, кузатиш ва ҳисоблаш ўсимликларнинг бир неча наслида ўтказиларди, навни синаш эса 15 йилгача давом этиши мумкин эди. Шунинг учун ихтиронинг вазифаси узоқ кузатишларсиз минимал муддатларда ғўза баргларининг тўкилишини аниқлаш ҳисобланарди.

Дастлабчи патент учун талабноманинг бирламчи материалларида қуйидаги формула берилган эди: “1. Ғўза ўсимлигини ўрганишдан иборат ғўза баргларининг тўкилишини аниқлаш усули *шу билан фарқ қиладики*, ўсимликда фитогормон абсцис кислотасини (АБК) боғловчи оқсилнинг солиштирма таркиби аниқланади, кейин олинган натижани барг тўкилиш муддати маълум бўлган назорат ўсимликларидаги худди шундай оқсил таркиби билан солиштирилади ва таққослаш натижасига кўра ўрганилаётган ўсимлик баргларининг тўкилиш муддати аниқланади. 2. 1-банд бўйича усул *шу билан фарқ қиладики*, оқсилнинг солиштирма таркиби белги босилган тригий абсцис кислотали ўрганилаётган ўсимликлардан олинган оқсил экстрактларининг инкубациядан кейинги солиштирма радиофаоллиги бўйича аниқланади”.

Бу талабномани кўриб чиққач, патент экспертизаси қуйидаги сўровни йўллади: “Қоидаларнинг” 3.3.2.5-бандига мувофиқ “... ихтиро формуласининг тобе банди “ихтирони фақат унинг бажарилишининг хусусий ҳолларидагина” ифодалайди. Бу ҳолда, “Ихтиронинг моҳияти” бўлимига мувофиқ фитогормон-абсцис кислотасини боғловчи оқсилнинг солиштир-

ма таркибини фақат бир усул – солиштирма радиофаоллик бўйича аниқланади.

Экспертиза талабнома берувчига формуланинг тобе бандини ихтиро формуласидан чиқариб ташлаш, унда баён этилган маълумотларни эса мустақил бандга қўшишни таклиф этади.

Экспертиза дастлабки талабнома берилаётган ихтиро моҳиятини ўзгартирмасдан талабнома материаллари ва ихтиро формуласига сўровда келтирилган экспертиза мулоҳазаларига мувофиқ тузатиш киритишни сўрайди”. Яъни экспертиза талабнома берилаётган ихтиро ҳажмини чеклаш (камайтириш)ни талаб қилди.

Ушбу сўровга муаллифлар қуйидаги жавобни йўлладилар: “Экспертизанинг таъкидлашича, “Ихтиро моҳияти” бўлимига мувофиқ фитогормон абсциз кислотасини боғловчи оқсилнинг солиштирма таркибини фақат битта усул – солиштирма радиофаоллик бўйича аниқланади. Шу билан бирга, кўрсатилган тавсиф бўлимида (3-бет, 2-хат боши) “Фитогормон абсциз кислотасини боғловчи оқсилнинг солиштирма таркибини турли усуллар билан, масалан, солиштирма радиофаоллик бўйича..., шунингдек радиоиммунотаҳлил усуллари ёки серологик реакциялар йўли билан аниқланиши мумкин”лиги очиб берилган.

Боғлиқ бандни ихтиро формуласидан чиқариб ташлаш ва унда баён этилган маълумотларни мустақил бандга қўшиш тўғрисидаги экспертизанинг таклифлари бўйича шуни маълум қиламизки, ихтиронинг вазифаси оқсилнинг солиштирма таркибини аниқлашнинг янги усулини эмас, балки ғўза баргининг тўкилиш муддатини аниқлашнинг янги усулини яратиш ҳисобланади. Шундай қилиб, формуланинг мустақил бандида баён этилган белгилар умумий муҳим белгилар ҳисобланади, яъни айнан шу белгилар мажмуаси қўйилган вазифани ечиш ва керакли натижани олиш учун зарур ва етарли ҳисобланади.

“Оқсилнинг таркиби солиштирма радиофаоллик бўйича аниқланади” белгиси кичик вазифани ечишга: талабнома берилган усулни бажаришнинг энг самарали (осонлаштириш ва арзонлаштириш) вариантини яратишга қаратилган хусусий муҳим белги ҳисобланади ва ихтиро бажарилишининг фақат хусусий ҳолатини (бинобарин, қўшимча техник натижага эришишни ҳам) ифодалайди. Усул турли вариантларда амалга ошири-

лишининг мумкинлиги яна бир бор таъкидланган (қаранг: тавсифнинг 3-бети).

Шунинг учун формуланинг мустақил бандига хусусий муҳим белгининг киритилиши ихтиро ҳажмини асоссиз қисқартиришга олиб келади, яъни формула мустақил бандининг белгилар мажмуаси қўйилган ихтиро вазифасини ечиш учун тўлиқ равишда зарур ва етарли бўлмайди, масалан, оқсилнинг солиштирма таркибини радиоиммунотаҳлил усули билан аниқлаш вариантини акс эттириш. Тақдим этилган далилларни талабнома бўйича кейинги иш кўришда эътиборга олишингизни сўраймиз”.

Бундай жавобдан сўнг Патент идорасида муаллифлар билан бирга эксперт кенгаши ўтказилиб, унда ихтиро формуласининг ўзаро келишилган таҳрири қабул қилинди. Экспертиза “АБК-боғловчи оқсилнинг таркиби солиштирма радиофаоллик бўйича аниқланади” белгиси хусусийлиги ва формуланинг мустақил бандига қўшилмаслиги лозимлигига рози бўлди, муаллифлар эса формулада “...олинган натижа барг тўкилиш муддати маълум бўлган назорат ўсимликларидаги худди шундай оқсил таркиби билан солиштирилади” белгисига аниқлик киритдилар.

Бироқ Давлат патент идорасининг Ижобий қарориди “АБК-боғловчи оқсилнинг таркиби солиштирма радиофаоллик бўйича аниқланади” белгиси формуланинг мустақил бандига киритилди. Яъни экспертиза, бир томонлама тартибда, эксперт кенгаши жараёнида эришилган ўзининг олдинги қарорини бузди.

Бундай эсанкиратувчи қарорни олган муаллифлар ҳаққоний равишда патент идорасининг Апелляция кенгашига мурожаат қилишди. Хусусан уларнинг апелляцияси қўйидаги далиллардан иборат эди: “... Лекин экспертиза қарорини олгач, биз ихтиро формуласининг бошқа таҳририни кўрдик, чунончи: формуланинг мустақил бандига биз билан келишмасдан ихтиронинг хусусий муҳим белгиси киритилган эди. ... Тавсифда келтирилган муайян бажариш усулининг мисоли ихтирони амалга ошириш имконини, яъни ғўза барглари-нинг тўкилишини АБК-боғловчи оқсилнинг солиштирма таркиби бўйича аниқлашни тасдиқлайди. Бунда ушбу оқсилнинг со-

лиштирма таркибини қай тарзда аниқланиши ҳеч қандай муҳим аҳамият касб этмайди (шунга ўхшаш, масалан, объект ҳароратини аниқлаш зарур бўлса, бунда симобли, спиртли, суюқ кристалли ёки бошқа турдаги термометрлар ишлатилиши муҳим эмас, агар вазифа ҳарорат тўғрисида фақат сўнги маълумотларни олиш бўлса).

Шунинг учун формуланинг мустақил бандига хусусий муҳим белгини киритиш ... бизнинг формулани осонгина четлаб ўтишга имкон беради, масалан, АБК-боғловчи оқсилнинг солиштирма таркибини аниқлашнинг бошқа вариантларидан фойдаланиб.

Экспертиза таклиф этаётган формула таҳрири эксперт кенгашида эришилган битимга мос келмаслиги, бу ҳақда экспертизага хабар берилганлигига (хат илова қилинади) эътиборни қаратамиз. Бизнинг жавобдан кейин (илова қилинади) тақдим этган далилларимизга экспертизадан ҳеч қандай янги сўровлар келиб тушмаганлигига яна бир бор эътиборни қаратамиз.

Юқоридагилар ва “Ихтиролар, фойдали моделлар ва саноат намуналари тўғрисида”ги ЎзР Қонунининг 38-моддасидан келиб чиққан ҳолда, олдиндан келишилган ихтиро формуласи билан, аниқроғи, “оқсилнинг таркиби солиштирма радиофаоллик бўйича аниқланади” хусусий муҳим белгисини чиқариб ташлаб дастлабки патентни бериш бўйича бизнинг талабнома ишини кўриб чиқишни сўраб Сизга апелляция берамиз”. Иловалар: экспертиза сўровларининг нусхалари, муаллифлар жавоблари...”.

Апелляцияни олгач тартибларга мувофиқ Апелляция кенгаши экспертиза бўлиmidан вазиятни ойдинлаштиришни сўради. Апелляция кенгашига берилган ўзининг тушунтириш хатида Ихтиро ва фойдали моделларнинг Давлат илмий-техника экспертизаси бўлими маълум қилади: “... дастлабки талабнома материалларида муаллифлар усул учун жуда кенг ҳуқуқлар ҳажмига талабнома бердилар, чунки формулада муаллифлар томонидан ифодалаган фарқ қилувчи белгилар мажмуасида талабнома берилган усулни ифодаловчи ҳаракатлар кетма-кетлигини баён этмай, бевосита оқсилнинг солиштирма таркибини аниқлаш фактини қўядилар...”.

Юқоридагиларнинг асосида муаллифлар томонидан ҳуқуқлар ҳажми ноқонуний кенгайтирилгани тўғрисида экспертиза қарор қилди, бу ихтиро муаллифлари билан эксперт кенгашини ўтказишга асос бўлди, бунинг натижасида муаллифлар розилик билдирган таҳрир қилинган ихтиро формуласи қабул қилинди (талабнома материалларига илова қилинган)..

Бироқ маълум вақт оралиғи ўтгандан сўнг муаллифлар яна дастлабки ҳуқуқлар ҳажмига даъво қилишди, бунга экспертиза формуланинг яқиний варианти муаллифлар ва экспертнинг қўшма ҳатти-ҳаракатлари билан таҳрир қилинганлиги ҳамда муаллифлар даъволарига мувофиқ унга кейинги тузатиш кириштишга йўл қўйилмаслиги тўғрисида жавоб берилди, бу эса апелляция беришга асос бўлди”.

Бу тушунтиришни ўқиб чиққач, экспертиза танлаган нуқтаи назарга ҳайрон қолмасдан иложи йўқ. Муаллифларнинг бевосита далилларига жавоб беришнинг ўрнига экспертиза шак-шубҳасиз далилларни алмаштиришга бормоқда. Бу тушунтиришдан экспертиза қарори эксперт кенгашида қатъий қабул қилинганлиги ва айнан муаллифлар ўз апелляциялари билан уни бузаяпти деган тасаввур пайдо бўлади.

Апелляция кенгаши ушбу ишни кўриб чиқишга ҳар томонлама ва объектив тарзда ёндашганлигини таъкидлаб ўтиш лозим. Барча материалларни таҳлил қилиб чиққач, Апелляция кенгаши ўз қарорини чиқарди: “Апелляция ишининг материалларини ўрганиб чиқиб, Апелляция кенгаши, томонлар олдиндан келишувга эришгани муносабати билан, эътироз билдираётган тарафнинг №ИНДР 9900478.1 талабномаси бўйича Давлат дастлабки экспертизаси бўлимининг Қарорига қарши апелляциясидаги даъволарини асосли деб топди.

“Ихтиролар, фойдали моделлар ва саноат намуналари тўғрисида”ги ЎзР Қонунининг 5, 19 ва 20-моддаларига амал қилган ҳолда, Апелляция кенгаши

**ҚАРОР ҚИЛДИ:** 1. “Ғўза баргларининг тўкилиш муддати-ни аниқлаш усули” ихтироси муаллифларининг апелляциялари қондирилсин...

2. Талабнома ва апелляция ишининг материаллари такрорий экспертиза ўтказиш ва давлат патент экспертизасининг томон-

лар келишган ҳуқуқлар ҳажми билан дастлабки патентни бериш тўғрисидаги қарорини чиқариш учун Ихтиролар ва фойдали моделларнинг Давлат илмий-техника экспертизаси бўлимига йўллансин”.

Шундан сўнг патент экспертизасининг ихтиро муаллифлари таҳриридаги формула билан дастлабки патентни бериш тўғрисидаги янги Қарори қабул қилинди.

Келтирилган мисол талабнома берувчи Апелляция кенгашига мурожаат қилиб, ўз нуқтаи назарини ишончли ҳимоя қилса, патент низосидаги ғалаба унинг тарафида бўлишини кўрсатади. Бироқ апелляция бўйича салбий қарор қабул қилинганида ҳам талабнома берувчида уни суд тартибида шикоят бериш имкони қолади.

*Хулоса қилиб таъкидлаб ўтамизки, ҳозирги кунда ҳар бир давлатда апелляция ва суд ишлари интеллектуал мулк ҳуқуқларини ҳимоя қилишда “одатий ҳол” бўлмоқда.*

#### Назорат саволлари

1. Патент эксперти қандай талабларга жавоб бериши керак?

2. Нима деб ўйлайсиз, келтирилган мисолда экспертиза таклиф қилинаётган усулга асосланган ҳолда эътироз билдириши мумкинмиди, мос равишда, талабнома берувчи ўз ихтиросининг ҳимоя чизигини бошқача йўлдан қуриши мумкинмиди?

3. Патент-ҳуқуқий низоларни қандай тоифаларга бўлиш мумкин?

4. Патентнинг ҳақиқийлиги тўғрисида баҳслашиш мумкин бўлган асосларни келтиринг?

5. Апеллянт ёки даъвогар амал қилиши керак бўлган асосий тамойилларни таҳлил қилиб чиқинг?

6. Апелляция мисолини кўриб чиқинг, экспертиза талабнома берувчининг ихтиросини инкор этишга барча имкониятлардан фойдаландими, агар йўқ бўлса, талабнома берувчининг мос ҳимоя чизигини қуринг?

## XVIII боб. ЖАҲОН ПАТЕНТ ТИЗИМЛАРИ

### 18.1. Бутунжаҳон интеллектуал мулк ташкилоти

Бутунжаҳон интеллектуал мулк ташкилотининг тарихи 1883 ва 1886 йиллардан – Саноат мулкани муҳофаза қилиш Париж конвенцияси ва Адабий ва бадиий асарларни муҳофаза қилиш Берн конвенцияси қабул қилингандан бошланган. Бу Конвенциялар “Халқаро бюролар” деб номланган ўз котибиятларини ташкил этишни кўзда тутган эди. 1893 йилда бу икки котибият “Интеллектуал мулкни муҳофаза қилиш бўйича бирлашган халқаро бюролар” ёки француз тилида қисқартирилган БИРПИ номи остида ягона котибиятга бирлаштирилди.

Ҳозирги Бутунжаҳон интеллектуал мулк ташкилоти (қисқартирилган шаклда “БИМТ”, инглиз тилида – “WIPO”, француз ва испан тилларида – “OMPI”) 1967 йил 14 июлда имзоланган “Бутунжаҳон интеллектуал мулк ташкилотини таъсис этиш Конвенцияси”га мувофиқ тузилган. Бу Конвенция 1970 йилда кучга кирган.

Ҳозирда БИМТ Бирлашган Миллатлар Ташкилоти (БМТ) тизими таркибига (1974 йил декабридан) кирувчи ихтисослашган муассасадан иборат.

*2001 йил 1 январига келиб ташкилот 175 давлатни бирлаштиради.*

БИМТнинг фаолияти кўп қирралидир. У миллий қонунчиликларни замонавийлаштириш бўйича янги халқаро битимлар ва лойиҳаларни ишлаб чиқиш билан шуғулланади, ривожланаётган мамлакатларга техник ёрдам кўрсатади, патент маълумотларини йиғади ва тарқатади, ойлик журналлар (хусусан, “Саноат мулки” ва “Муаллифлик ҳуқуқи” журналларини) чиқаради, интеллектуал мулк объектларини ҳимоя қилиш соҳасида халқаро тартибларнинг бажарилишини таъминлайди, БИМТ аъзо давлатлари орасида бошқа кўринишдаги маъмурий ҳамкорликни ривожлантиришга кўмаклашади.

*БИМТ ўз фаолиятида қуйидаги асосий мақсадларни кўзда тутади:*



1. Давлатлар ўртасида ҳамкорлик, шунингдек бошқа ихтиёрий халқаро ташкилотлар билан ўзаро алоқа йўли билан бутун жаҳонда интеллектуал мулкни муҳофаза қилиш ва ундан фойдаланишга кўмаклашиш.

2. Интеллектуал мулкни муҳофаза қилиш соҳасида Иттифоқлар ўртасида маъмурий ҳамкорликни таъминлаш. Париж Иттифоқи, Берн Иттифоқи, Мадрид Иттифоқи, РСТ Иттифоқи ва ҳоказо

*Шундай қилиб, БИМТ таркибига кирувчи иттифоқларни маъмурий бошқаради ва бошқа халқаро ташкилотлар билан ҳамкорлик қилади.*

Ҳозирги кунда саноат мулки ва муаллифлик ҳуқуқи соҳасида 20 дан ортиқ халқаро конвенция, шартнома ва битимларнинг бажарилиши БИМТ назоратида турибди.

БИМТ Конвенция доирасида таъсис этилган учта раҳбарлик органига эга: Бош Ассамблея, Конференция ва Мувофиқлаштириш комитети.

БИМТнинг юқори органи Бош Ассамблея ҳисобланади. Париж ва/ёки Берн иттифоқлари Ассамблеяларининг аъзолари бўлган БИМТ аъзо мамлакатлари Ассамблея аъзоси бўлиши мумкин. Бош Ассамблея БИМТ фаолиятининг асосий масалаларини ҳал қилади, хусусан, Мувофиқлаштириш комиссиясининг тақдимотига кўра БИМТ Бош директорини тайинлайди, Бош директор ва Мувофиқлаштириш комиссиясининг ҳисоботларини кўриб чиқади ва тасдиқлайди ва уларга зарур йўриқномалар беради, барча Иттифоқларга умумий бўлган икки йиллик харажатлар бюджетини тасдиқлайди, котибиятнинг иш тилларини аниқлайди, шунингдек бошқа кўпгина масалаларни ҳал қилади.

БИМТ Конференцияси муҳимлиги жиҳатидан БИМТнинг иккинчи органи ҳисобланади. *Ассамблеядан фарқли равишда, иттифоқларда иштиракидан қатъи назар барча БИМТ аъзо мамлакатлари Конференция аъзоси ҳисобланади.* Конференциянинг вазифаларига интеллектуал мулк соҳасида барча мамлакатларга умумий аҳамият касб этадиган масалаларни муҳокама қилиш ва улар бўйича мос тавсияномалар қабул қилиш киради. Конференция ривожланаётган мамлакатларга техник ҳуқуқий ёрдам

кўрсатиш бўйича дастурларни тасдиқлайди, Конференциянинг икки йиллик бюджетини қабул қилади, шунингдек БИМТни таъсис этиш Конвенцияси матнига тузатишлар киритиш тўғрисида таклифларни кўриб чиқади.

БИМТнинг учинчи органи асосан барча Иттифоқлар учун аҳамиятли бўлган келишув тавсияномаларини ишлаб чиқиш учун тузилган Мувофиқлаштириш комитети ҳисобланади. Хусусан Мувофиқлаштириш комитети Ассамблея ва Конференциянинг кун тартибини тайёрлайди, Ассамблеяга Бош директор лавозимига номзодни тақдим этади ва ҳоказо

Бош Ассамблея ва Конференция навбатдаги сессияларга икки йилда бир марта йиғилса, Мувофиқлаштириш комитети ўз сессияларини йилда бир марта ўтказиши.

БИМТнинг ижрочи раҳбари Бош Ассамблея томонидан янгидан тайинлаш ҳуқуқи билан олти йил муддатга сайланадиган Бош директор ҳисобланади. Бош директор ижрочи орган – “Халқаро бюро” деб номланувчи БИМТ котибиятига раҳбарлик қилади.

Бош директор БИМТнинг бош мансабдор шахси ҳисобланади, унинг номидан иш кўради ва Бош Ассамблея олдида ҳисобот беради. Бундан ташқари Бош директор битимларнинг асл нусхалари, ратификация ёрлиқлари ҳамда БИМТ Конвенциясига давлатларнинг қўшилиши тўғрисидаги далолатномаларнинг депозитарийи (расмий сақловчиси) ҳисобланади.

БИМТнинг биринчи Бош директори этиб 1970 йилда Арпад Богш сайланган бўлиб, бу лавозимни у 1997 йилгача эгаллаган. Ҳозирги вақтда БИМТ Бош директори – Камил Идрис.

Халқаро бюро интеллектуал мулк соҳасидаги кўплаб Конвенциялар, шартнома ва битимлар Иттифоқларининг котибияти ҳам ҳисобланади. Шу муносабат билан Халқаро бюро нафақат Бош Ассамблея ва Конференция назорати остидадир, балки тегишли масалалар бўйича ҳар бир Иттифоқ Ассамблеяси томонидан ҳам назорат қилинади.

Қўйилган вазифаларни ҳал қилиш учун Халқаро бюро доимий штатида 63 дан ортиқ турли мамлакатдан (2001 йил 1 январ ҳолатига) 474 ходимга эга. Уларнинг мақо-

ми БМТ ташкилотлари тизимига кирувчи бошқа ихтисослашган муассасалар ходимларининг мақомига ўхшаш.

Халқаро бюронинг асосий вазифаларидан бири саноат мулки соҳасидаги рўйхатга олиш шартнома ва битимлари бўйича халқаро тартибларни амалга оширишдир. Шу тариқа Халқаро бюро тўртта халқаро рўйхатга олиш хизматлари:

- Белгиларни халқаро рўйхатга олиш Мадрид тизими;
- Патент кооперацияси тўғрисида Шартномалар (РСТ);
- Саноат намуналарини депонентлаш Гаага тизими;
- Келиб чиқиш жўйларини рўйхатга олиш Лиссабон тизимининг тартибларини бевосита бажаради.

Хусусан, Халқаро бюро зарур расмий экспертизаларни ўтказиши, ўз досъеларида барча халқаро талабномаларнинг асл нусхасини сақлайди, бу талабномаларни нашр қилади, талабнома берувчи ва миллий патент идоралари билан ёзишмаларни юритади ва ҳоказо

Таъкидлаб ўтамизки, талабнома берувчилар томонидан РСТ, Мадрид ва Гаага тизимлари бўйича тўланадиган халқаро божлар Халқаро бюронинг асосий даромад манбаи ҳисобланади. *Бундай божлар, одатда, БИМТ даромадлари умумий йиғиндисининг 73% ни ташкил этади.* БИМТнинг бошқа даромадлари унга аъзо давлатларнинг ҳукуматлари тўлайдиган бадаллар (ўртача 18%) ва БИМТ нашрларини сотишдан тушадиган даромадлардан ташкил топади. Даромадларнинг бир қисмини, одатда бир неча фоизини, илгари фойдаланилмаган пул маблағларидан олинадиган фоиз даромади ташкил этади.

Халқаро божларнинг миқдори РСТ Ассамблеялари, шунингдек Мадрид ва Гаага иттифоқлари томонидан белгиланади.

Бадалларнинг умумий йиғиндиси БИМТ Конференцияси ва бадаллар ҳисобидан молиялаштириладиган олти Иттифоқ – айнан Париж, Берн, Ницца, Локарн, Бенн иттифоқлари ҳамда МПК Иттифоқининг Ассамблеялари томонидан белгиланади.

Шуни қайд этиб ўтиш зарурки, бадаллар ҳисобидан молиялаштириладиган БИМТ ва/ёки исталган Иттифоқлардан бирининг ҳар бир аъзо давлати “синфлар ва бир-

ликлар” деб аталадиган тизимга мувофиқ равишда бадаллар тўлайди. Бунда ҳар бир давлатнинг бадал миқдори, ушбу давлат фақат БИМТ аъзоси ёки фақат бир ёки бир нечта Иттифоқ аъзоси ёки БИМТ аъзоси, ҳам бир ёки бир неча Иттифоқ аъзоси бўлишидан қатъи назар, бир хил бўлади.

Бадал миқдорини аниқлаш мақсадида ҳар бир давлат 14 синфдан бирига киритилади. 1 синф бадал миқдори энг юқори синф ҳисобланади ва бадалларнинг 25 бирлигини тўлашни, 12 синф (махсус) эса бадалларнинг 1/32 қисмини тўлашни кўзда тутади.

Ҳар бир давлат, одатда, у мансуб синфни ўзи аниқлайди. Масалан, Ўзбекистон МДҲнинг бошқа давлатлари қаторида 9 синфга мансубдир, демак унинг бадали йилга 14 минг Швейцария франкини ташкил этади. *Таъкидлаб ўтамизки, БИМТнинг барча аъзо давлатлари улар танлаган синфларидан қатъи назар бир хил ҳуқуқлардан фойдаланади.*

БИМТ фаолиятининг муҳим қисми интеллектуал мулк соҳасидаги тарғибот ва таълим бўйича ишлар ҳисобланади. Жаҳоннинг турли мамлакатларида БИМТ доимо интеллектуал мулкни муҳофаза қилиш бўйича билимлар даражасини ошириш, Халқаро шартнома ва битимларнинг алоҳида низомларини, турли халқаро тартибларни тушунтириш ва бошқаларга қаратилган семинар ва конференциялар ўтказади. Шунингдек, БИМТ турли мамлакатлар миллий патент идораларининг ходимлари ва патент экспертлари ҳамда патент бўйича ишончли вакиллари билан доимо трейнинг ўтказади.

Мутахассисларни тайёрлаш мақсадида БИМТ қошида интеллектуал мулкни ўрганиш бўйича таълим курсларини ўтказадиган махсус бўлинма – БИМТ Академияси тузилган. Хусусан, БИМТ Академияси томонидан тингловчиларнинг турли гуруҳи – муҳандислар, ҳуқуқшунослар, судьялар, сиёсатчилар, дипломатлар учун мўлжалланган ўргатувчи дастурлар ишлаб чиқилган. Ривожланаётган мамлакатларда интеллектуал мулк ҳуқуқларини муҳофаза қилишни тарғиб қилишда фойдали ҳисобланган турли мамлакатлардан раҳбар ходимларни тайёрлашга

мўлжалланган махсус дастурларни таъкидлаб ўтмаслик мумкин эмас.

БИМТ шунингдек ривожланаётган мамлакатларда патент тизимининг шаклланишига техник ва молиявий ёрдам кўрсатади. Бунинг учун маблағлар БИМТ бюджетида кўзда тутилади ёки бошқа халқаро дастурлар, масалан, *БМТ Тараққиёт дастури* (БМТТД), доирасида ажратилади. “Тараққиёт мақсадида ҳамкорлик бўйича” барча фаолият *Саноат мулки соҳасида тараққиёт мақсадида ҳамкорлик бўйича БИМТ Доимий комитети* томонидан назорат қилиниб, унга аъзолик эркин ҳисобланади ва иштирок этувчи давлатларга ҳеч қандай молиявий мажбуриятларни юкламайди.

*Шундай қилиб, БИМТ фаолияти бутун жаҳонда интеллектуал мулк ҳуқуқларини муҳофаза қилиш тизимини такомиллаштириш учун мустақкам асосни яратади.*

## 18.2. Европа патент идораси. Европа патентини олиш

*XX асрнинг иккинчи ярмида Ғарбий Европа мамлакатлари ўртасида иқтисодий интеграциянинг кучайиши ягона Европа патент тизимининг тузилишини объектив тарзда тақазо этди.* Бир ихтирони Европанинг ҳар бир мамлакатада патентлаш зарурияти талабнома берувчи учун технология ва товарлар айрибошлаш, қўшма корхоналар фаолияти ва бир мамлакатдан бошқасига инвестициялар сарфлаш йўлида ортиқча тўсиқлар яратадиган, анча қийинчилик туғдирадиган тартиб ҳисобланиши очиқ-ойдин намоён бўлди. Ўз навбатида, талабнома берувчи учун битта талабнома бериб ва битта патент олиб, ўз ихтиросини Европанинг барча мамлакатларида ҳимоя қилиш имконияти Европа мамлакатлари иқтисодий интеграциясини мустақкамлашда негиз бўларди.

Ягона Европа патент тизимини тузиш ғояси 1973 йил 5 октябрида Мюнхенда Европа патент конвенцияси деб ном олган Европа патентини бериш тўғрисидаги Конвенция тузилганда амалга ошди. Бу Конвенция РСТ билан бир вақтда 1978 йил 1 июндан кучга кирди.

2001 йил 1 январдаги ҳолатга кўра Европа конвенциясининг иштирокчилари қуйидаги давлатлар ҳисобланади: Австрия, Бельгия, Буюк Британия, Германия, Греция, Дания, Ирландия, Испания, Италия, Кипр, Лихтенштейн, Люксембург, Монако, Нидерландия, Португалия, Туркия, Финляндия, Франция, Швейцария, Швеция.

Бундан ташқари, Европа конвенциясига Албания, Латвия, Литва, Македония, Руминия ва Словениянинг қўшилиши кутилмоқда.

Европа патент конвенцияси ихтиро учун Европа патентини беришнинг ягона тартибларини белгилайди. РСТдаги каби, Европа патенти учун талабномада Конвенция иштирокчи давлатларининг ҳаммаси эмас, балки баъзилари ҳам кўрсатилиши мумкин. *Берилган Европа патенти унда кўрсатилган барча давлатлар ҳудудида миллий патент кучига эга.*

Европа патент тизимининг Конвенцияга мувофиқ амал қилиши учун Европа патент идораси (ЕПИ ёки инглиз аббревиатурасида ЕРО) тузилган бўлиб, у талабномаларни қабул қилади ва кўриб чиқади ҳамда Конвенция иштирокчи давлатларининг номидан Европа патентларини беради. Эслатиб ўтамиз, ЕПИ шунингдек РСТ тизими бўйича Халқаро қидирув ва Халқаро дастлабки экспертизанинг органларидан бири ҳисобланади.

*Тузилишига кўра ЕПИ тўрт бўлинмадан иборат.*

- ЕПИнинг Мюнхен (Германия)даги Бош офиси ёки штаб квартираси. Бу ерда Европа патентлари учун талабномаларнинг моҳиятига кўра экспертизаси ўтказилади, патентлар рўйхатга олинади ва берилади, апелляция тартиблари кўриб чиқилади;

- ЕПИнинг Гаага (Нидерландия)даги Суб-офиси ёки филиали. Бу бўлинманинг функциялари Европа талабномаларини расмий эспертиза қилиш ва патент қидирувини ўтказишдан иборат. Шунингдек, Гаагада ЕПИ учун ходимлар тайёрланади ва ўқитилади;

- Берлиндаги Суб-офис Европа талабномаларини қабул қилиш ва улар бўйича расмий экспертизаларни ўтказиш масалалари билан шуғулланади;

• Вена (Австрия)даги Суб-офис патент ахбороти масалаларига ихтисослашган. Хусусан, Венада ЕПИНинг турли напшлари оптик дискларда напш қилинади, патент ҳужжатларининг электрон маълумотлар базаси тарқатилади ва уларга хизмат кўрсатилади ва ҳоказо (тўлиқроқ 9.3 -бобга қаранг).

*Европа патентини бериш тўғрисидаги Конвенциянинг асосий низомларини кўриб чиқайлик.*

Конвенцияга мувофиқ Европа патенти учун талабнома фуқаролиги ва турар жойидан қатъи назар ихтиёрий (жисмоний ёки ҳуқуқий) шахс томонидан берилиши мумкин.

Патент учун талабнома Париж Конвенциясига мувофиқ конвенция имтиёзини сўраган ҳолда берилиши мумкин. Европа патент конвенциясининг барча иштирокчилари РСТнинг ҳам иштирокчилари ҳисобланиши боис, талабнома берувчилар Европа патентини РСТ тартиби орқали сўраши, яъни халқаро талабнома беришда Европа патентини олишни кўрсатиши мумкин.

*Европа патентини олиш тартиби уч фазани ўз ичига олади:*

1. ЕПИ филиалларидан бирига ЕПИ расмий тиллари (инглиз, француз ёки немис тили)дан бирида тўғри тўлдирилган талабномани бериш. *Ихтиро формуласини баён этишнинг мавжуд барча усулларида Европа Конвенцияси чекловчи ва фарқловчи қисмлардан иборат бўлган Германия схемаси деб аталадиган усулни танлаганлигини таъкидлаб ўтамиз.* Тегишли божларнинг тўланганлиги талабномага илова қилиниши керак.

Берилган талабнома бўйича расмий экспертиза ўтказилади ва талабнома зарур талабларни қондирса, у бўйича Европа патент қидируви ўтказилади. Биринчи фаза Европа патент талабномаси (тавсифи, формуласи ва чизмалари)нинг унинг реферати ва Европа қидируви тўғрисидаги ҳисобот билан биргаликда напш этилиши билан якунланади. Одатда, талабномани напш қилиш талабнома берилган вақтдан 18 ой, агар имтиёз сўралган бўлса – имтиёз давриддан ўтгандан кейин амалга оширилади.

2. Талабнома нашр қилинган санадан кейин 6 ой давомида талабнома берувчи моҳиятига кўра экспертиза учун божларни тўлаши ва унинг ўтказилишига талабнома бериши керак. Агар ўтказилган қидирув натижасида қарама-қарши қўйишлар аниқланган бўлса, талабнома берувчи ўз талабномасига тузатишлар киритиш (албатта, бирламчи моҳиятини ўзгартирмасдан) ёки талабнома бўйича кейинги иш кўрилишидан умуман бош тортиш ҳуқуқига эга.

ЕПИГа юқорида кўрсатилган илтимосноманинг келиб тушганидан сўнг талабнома бўйича ихтиронинг патентга лаёқатлилиқ мезонларига мослигини экспертизадан ўтказиш бошланади. Конвенцияга мувофиқ *янгилик, ихтиро даражаси ва саноатда қўллашнинг мумкинлиги* бундай мезонлар ҳисобланади. Талабноманинг эксперт томонидан кўриб чиқилиши жараёнида талабнома берувчи эксперт далилларига эътироз билдиришга, шунингдек ихтиро формуласига тузатиш киритишга ҳақлидир. Ижобий қарор қабул қилинганда ҳамда талабнома берувчи томонидан патент берилиши учун бож тўланганда ЕПИ Европа патенти берилганлиги тўғрисида хабарномани нашр қилади. Патент берилганлиги тўғрисидаги нашрни эълон қилиш билан биргаликда ЕПИ ихтиронинг тавсифи, формуласи ва (агар бор бўлса) чизгиларини ўз ичига олувчи Европа патентига ихтиронинг тавсифини ҳам чиқаради.

Европа патентига тавсифни нашр қилгандан сўнг ЕПИ талабнома берувчига ихтиро тавсифини ўз ичига олувчи Европа патент ёрлиғини беради.

3. Учинчи фаза берилган патентларга учинчи шахсларнинг арз (протест)ини кўриб чиқиш тартибларидан иборат бўлиб, улар патент берилганлиги тўғрисидаги маълумотлар нашр қилингандан кейин 9 ой давомида берилиши мумкин. Конвенцияга кўра бундай эътироз асосланган ва тегишли божлар тўланган бўлиши керак. Бундай асос талабномада кўрсатилган ихтиронинг патентга лаёқатлилиқ мезонларига мос келмаслик, патентга тавсифда ихтиронинг тўлиқ очиб берилмаганлиги, патент предмети-нинг бирламчи берилган талабномадаги мазмун чегараларидан ташқарига чиқиши ва ҳоказо ҳисобланади.



Бундай кўриб чиқишнинг натижаси аризанинг қайта-рилиши, патент бериш тўғрисидаги қарорни бекор қилиш ёки талабнома берувчи аризасини кўриб чиқиш жараёнида тегишли ўзгартиришларни киритса, патент бериш тўғрисидаги қарорни ўзгартириш бўлиши мумкин. Ариза бўйича қабул қилинган қарор тўғрисида маълумот эълон қилинади ва ихтиронинг янги тавсифи нашр қилинади. *Шундан сўнг ЕПИ патент эгасига янги патент ёрлиғини беради.*

Шу билан Европа патентини беришнинг ягона тартиби яқунланади. Сўнгра, Европа патенти кўрсатилган мамлакатларда миллий патентлар йиғиндиси сифатида амал қилади. *Бу Европа патенти учинчи шахс томонидан суд тартибида муайян давлат ҳудудидагина миллий патент қонунчилигига мувофиқ баҳслашиши мумкинлигини билдиради.* Масалан, Европа патентининг амал қилиши тегишли француз судининг қарори билан Францияда бекор қилиниши мумкин, лекин Европа патенти Европанинг бошқа кўрсатилган мамлакатларида амал қилишни давом этади.

Ҳозирда ўз ихтироларини Европа Иттифоқи мамлакатларида ҳимоя қилишни хоҳловчи кўпчилик талабнома берувчилар турли мамлакатларда алоҳида патентлашга эмас, айнан европатентга талабнома беришни танлайди. Статистика шуни кўрсатадики, ҳар йили европатентга 100 минг талабнома берилади. Масалан, ЕПИнинг 1999 йилги сўнгги маълумотларига кўра 121750 та талабнома тақдим этилган ва 35358 та европатент берилган.

*Европа патент тизими тараққиётининг ижобий тажрибаси бошқа давлатлар учун тенг ҳуқуқли ҳамкорлик ва интеграциянинг фойдали мисоли ҳисобланишини таъкидлаб ўтиш жоиздир.*

### **18.3. АҚШ патент ҳуқуқининг хусусиятлари**

*АҚШдаги патент ҳуқуқи чуқур тарихий анъаналарга эга.* Амалда мустақилликнинг биринчи қадамларидан (1783 йилдан) АҚШда самарали патент тизими мамлакат иқтисодий ривожланишининг рағбатлантирувчи

кучи ҳисобланади. 1787 йилда қабул қилинган АҚШ Конституциясининг ўзида *“Муаллиф ва ихтирочиларга тегишли адабий асарлар ва ихтироларга мутлақ ҳуқуқларни чекланган вақт даврига бериш билан илм-фан ва фойдали санъат тараққиётига кўмаклашишга ... Конгресс ҳақлидир”* деб ёзилган эди. Шунга мувофиқ, АҚШ Конгрессига патент қонунини чиқариш ва қайта кўриб чиқиш ваколати берилган.

Патент эгасининг мутлақ ҳуқуқини ва текширув тизими мустақкамлаган АҚШнинг биринчи патент қонуни 1790 йилда қабул қилинган. Шундан сўнг 1793 йилда бу қонун патентларни бериш тартибларини соддалаштириб қайта кўриб чиқилган. Шу тарзда патент беришнинг текширув тизими ихтирочининг яратган ихтироси янги ва фойдали ҳисобланиши тўғрисида суддаги қасамёди билан алмаштирилган. Лекин амалиёт бундай тизимнинг самарасизлигини кўрсатди. *Натижада 1836 йилда Америка патент-ҳуқуқ тизимининг асосий белги ва хусусиятларини белгилаган янги патент қонуни қабул қилинди.* Шундан бери патент қонуни бир неча бор такомиллаштирилди, лекин унинг характерли жиҳатлари АҚШ замонавий патент ҳуқуқида сақланиб қолди.

АҚШнинг бош патент ташкилоти Патент ва товар белгилари бўйича АҚШ Идораси ҳисобланиб, тузилиши жиҳатидан АҚШ Тижорат департаменти (савдо вазирлигига ўхшаш) таркибига киради. Бу Идора жаҳоннинг бошқа мамлакатларидаги патент идораларига ўхшаш функцияларни бажаради, хусусан, талабномалар экспертизасини ўтказади, патентлар беради, патент маълумотини нашр қилади ва ҳоказо. Апелляция масалаларини ҳал қилиш учун 1982 йил 1 октябрдан патент ҳуқуқи низолари билан боғлиқ барча апелляцияларни кўриб чиқиш бўйича ягона суд ҳисобланадиган Федерал апелляция суди (Court of Appeals for Federal Circuit) фаолият кўрсатади.

Шубҳасиз, АҚШ патент ҳуқуқининг муҳим хусусияти унда суд прецеденти каби ҳуқуқ манбаининг мавжудлиги ҳисобланади. Бундай прецедент кучга кирган суд қарорининг асосланган қисмидан иборат бўлиб, бу шунга ўхшаш ишларни ўша ёки пастки инстанциядаги судлар-

да кўриб чиқишда меъёр бўлади. Бундай тизим бошқа кўпчилик мамлакатлар, масалан, Европа, собиқ СССР мамлакатлари (жумладан Ўзбекистон) ҳуқуқ тизимларидан тубдан фарқ қилади. Прецедент ҳуқуқининг мантиқи ҳаётда юзага келадиган барча ҳуқуқий вазиятлар (иш кўришлар, низолар)ни қонунан олдиндан билиш мумкин эмаслигини тан олишдан иборат. *Фақат суд жараёнларида, ҳақиқий вазиятлар асосида муаммони ҳал қилишнинг энг тўғри йўллари*ни белгилаш мумкинки, улар *прецедент, яъни бошқа ўхшаш вазиятлар учун меъерий ҳужжат бўлади*. Бундан фарқли равишда, қитъа ҳуқуқи хусусий ҳуқуқий масалаларни имкон қадар тўлалигича қонун билан тартибга солишни кўзда тутати. Бироқ, қонунда бир маънода талқин қилинмайдиган ҳуқуқий вазиятлар юзага келганда суд, шунга ўхшаш ишлар бўйича бошқа судлар қароридан қатъи назар, қонуннинг тегишли низомини ўз ихтиёрича талқин қилишга ҳақлидир.

АҚШ патент ҳуқуқининг бошқа муҳим жиҳати патентларни талаб қилишнинг ихтиро тизими ҳисобланади. АҚШ патент қонунига мувофиқ фақат биринчи ва ҳақиқий ихтирочи патент олишга талабнома бериши мумкин. Бошқа шахслар, масалан, ихтирочининг иш берувчиси, талабнома бериш ҳуқуқига эга эмас. Патент олишга талабнома бериш учун ҳар бир талабнома берувчи ўзини патент сўраб олинаётган объектнинг ҳақиқий ва биринчи ихтирочиси деб ҳисоблаши тўғрисида махсус декларацияни тўлдириш керак. Бундай декларация нотариус ёки бошқа ваколатли шахс иштирокида рўйхатга олинмайдиган махсус қасамёд билан алмаштирилиши мумкин. *АҚШда декларация ёки қасамёдда ёлғон маълумотлар берганлик учун жавобгарлик белгиланган*. Одатда, ёлғоннинг аниқланиши патент беришда автоматик тарзда рад жавобига, қасддан ёлғон маълумот бериш ҳолатлари эса пул жарималари тўланишига ёки 5 йил муҳлатгача қамоқ жазосига олиб келиши мумкин.

Ҳозирги вақтда АҚШда патентнинг уч тури берилади: ихтиро учун патент (**utility patent**), саноат намунаси учун патент (**design patent**) ва селекция ютуғи учун патент (**plant patent**).

АҚШ патент ҳуқуқининг ажралиб турадиган жиҳати шундан иборат эдики, ихтиро учун патентнинг амал қилиш муддати имтиёз санасидан эмас, *патент берилган санадан ҳисобланган ва 17 йилни ташкил этган*. Бироқ, АҚШнинг БСТга кириши ва ТРИПСнинг имзоланиши сабабли (2.3-бўлимга қаранг) 1995 йил 8 июлидан низом кучга кириб, унга кўра *патентнинг амал қилиш муддати биринчи талабнома берилган санадан бошлаб 20 йилга тенг қилиб белгиланди*. Низом 1995 йил 8 июлигача берилган талабномаларга татбиқ этилмаслигини таъкидлаб ўтамиз. Саноат намунаси учун патентнинг амал қилиш муддати 14 йилга, селекция ютуғи учун патентники эса 17 йилга тенг.

*АҚШда патент бир поғонали текширув экспертизаси тизими бўйича берилади*. Ҳар бир талабнома бўйича расмий экспертиза ва моҳиятига кўра экспертиза ўтказилади. Ихтиро тўғрисидаги маълумотлар патент берилганлиги тўғрисида эълон қилиш билан бир вақтда маълум қилинади, яъни экспертиза тизими талабномалар тўғрисидаги маълумотларга учинчи шахслар учун танишиш имконини бермайдиган ёпиқ характерга эга.

АҚШда патент бериш тартиби бошқа мамлакатлар тизимидан анчагина фарқланади. Шу тарзда, ихтиро имтиёзи талабнома берилган биринчи санадан олдинги сана бўйича белгиланиши мумкин. Масалан, ихтиёрий талабнома берувчи Патент идорасига патент талабномасини бериш учун зарур барча қатъий талабларга жавоб бермайдиган *вақтинчалик патент талабномасини* бериши мумкин. Шундан сўнг талабнома берувчи бир йил давомида ушбу вақтинчалик талабнома асосида ҳақиқий тўғри расмийлаштирилган патент талабномасини бериши мумкин. Шунини таъкидлаб ўтиш муҳимки, ихтиро имтиёзи вақтинчалик патент талабномаси берилган сана бўйича сақланиб қолади, лекин патентнинг амал қилиш муддати кейинги тўғри расмийлаштирилган талабнома берилган санадан бошлаб белгиланади. Албатта, талабнома берувчи вақтинчалик патент талабномаси берилган санадан бошлаб бир йил давомида тўғри расмийлаштирилган патент талаб-

номани бермаса, вақтинчалик патент талабномаси (бинобарин имтиёз ҳам) ўз кучини йўқотади.

*Хорижда патентлашда вақтинчалик патент талабномасидан АҚШлик талабнома берувчилар томонидан имтиёзли ҳужжат сифатида фойдаланишлари мумкинлиги таъкидлаб ўтамиз.*

2.1-бўлимда айтиб ўтилганидек, АҚШ патент ҳуқуқида ихтиро имтиёзи санасига эмас, яратилиш санасига муҳим аҳамият берилади. Масалан, патентнинг амал қилишини бошқа ихтирочи ҳатто ихтирони аввал нашр қилмаган бўлса ҳам, у шунга ўхшаш ихтирони аввалроқ яратгани хусусида судга даъво қилиб арз қилиши мумкин. Бу ҳолатда даъвогар судга ўзининг ҳақлигини далиллар асосида исботлаши керак. Ишончли кунлик лаборатория журналлари, гувоҳ кўрсатмалари ва ҳоказо бундай асос бўлиб хизмат қилиши мумкин. Шунингдек, АҚШда ихтирони очиб берувчи ҳужжатларни (Invention Disclosure Document) 2 йил муддатга сақлашга қабул қиладиган тегишли хизматлар ҳам фаолият юритади. Бундай очиб беришлар ихтирочи учун тегишли ихтирони яратишда унинг биринчилигининг шубҳасиз далили бўлиши мумкин.

АҚШда ихтиролар экспертизаси масалаларини кўриб чиқишда биринчи навбатда “периферия” деб ҳам аталадиган америка патент формуласининг ўзига хос тузилишини таъкидлаб ўтиш зарур. Унинг формула тузулишининг герман усулидан асосий фарқи бир турнинг турли объектларига бир неча мустақил бандлар (инглизчасига “claims” – даъволар) йўл қўйилишидан иборат, бунинг устига америка формуласи улар учун умумий бўлган “марказий” бандга эга бўлмаслиги мумкин. Бундан ташқари, америка формуласининг банди ихтиро белгиларини чекловчи ва фарқловчи қисмларга бўлмасдан ифодалаш мумкин. Америка типигаги формулага мустақил банд мазмунини тўлдирувчи ёки аниқлаштирувчи боғлиқ бандлар ҳам киритилиши мумкинлигини таъкидлаб ўтамиз. *Бироқ, америка формуласининг ҳар бир банди расман бири-бирига боғлиқ бўлган ҳолда ҳам мустақил ҳуқуқий маънога эга бўлиши мумкин.*

АҚШда қабул қилинган патентга лаёқатлилиқ мезонлари алоҳида мавзу ҳисобланади. Бу мамлакатнинг патент ҳуқуқида ихтиро жаҳонда нисбий янгилиги (бу мезон тўғрисида тўлиқроқ 5.2-бўлимга қаранг), ноаниқлилиқ ва фойдалилиқ каби мезонларга жавоб берса, ихтиро патентга лойиқ деб ҳисобланиши кўзда тутилган. Бунда фойдалилиқ деганда талабнома берилаётган объектнинг иш қобилияти, унинг тавсифда ифодаланганга функционал мос келиши тушунилади. *Шунга мувофиқ, америка патент талабномасига ихтиро тавсифини тузишда ихтиронинг батафсил деталлаштириши талаб қилинади, бу эса бошқа мамлакатлар патент тизимлари учун хос эмас.*

Бу бўлимда биз америка патент қонунчилигининг энг асосий хусусиятларинигина келтирдик холос. Муболағасиз айтиш мумкинки, самарали суд тизими ва ривожланган патент инфраструктурасининг мавжудлиги америка тизимининг энг муҳим афзаллигидир. АҚШнинг ҳар бир штатида кўп миқдорда патент-ҳуқуқий фирмаларини, иш юритувчи патент бўйича ишончли вакиллари ва агентларини топиш мумкин. Таъкидлаб ўтамиз, АҚШ патент идорасининг Интернетда ўз сайти (<http://www.uspto.org>) мавжуд бўлиб, жаҳоннинг ихтиёрий нуқтасидан ҳар бир ихтирочи ўзини қизиқтирадиган саволларга жавоб топиши мумкин. Шунингдек, патент идораси турли мамлакатлар Патент идоралари бўйича ўзининг расмий маълумот-ўқув буклети – “Патентлар бўйича умумий ахборот” (General Information Concerning Patents) ни нашр қилади ва тарқатади.

Хулоса қилиб айтиш мумкинки, ҳозирги кунда РСТ тизими бўйича халқаро талабномаларнинг деярли ярми АҚШлик талабнома берувчилар томонидан берилади. Бу АҚШда ихтирочилиқни ривожлантириш ва патент ҳуқуқларини малакали ҳимоялаш учун қулай шароитлар яратилганлигининг ишончли кўрсаткичи ҳисобланади. Бундан ташқари, АҚШнинг ўзи энг янги ихтиролар, комплекс технологиялар ва бошқаларнинг дунёдаги энг йирик бозорини ташкил қилади. *Шу сабабли америка патент қонунчилигини ўрганиш ҳар бир патентшу-*

нос, патент бўйича ишончли вакили ёки агенти учун интеллектуал мулкни тўғри яратиш ва ҳимоялаш масалалари бўйича яхши мактаб ҳисобланади.

#### 18.4. Собиқ СССР патент ҳуқуқи. Бугунги Россия қонунчилиги

*Собиқ СССР патент қонунчилигининг ўзига хос хусусияти тўлиғича ўша даврда амал қилган ижтимоий қурилма моҳияти билан белгиланган.* Жиддий қилиб айтганда, ихтиролар, саноат намуналари ва бошқа объектларни муҳофаза қилиш соҳасидаги совет қонунчилигини патент қонунчилиги деб номлаш мумкин эмас, сабаби у СССР фуқароларига патент берилишини кўзда тутмаган эди. Бироқ, шунга қарамасдан “патент” атамаси СССРда кенг қўлланилган. Масалан, ҳар бир илмий-тадқиқот ёки ишлаб чиқариш ташкилотида патент бўлимлари амал қиларди, ўқув юртларида патентшунослик фани бўйича машғулотлар ўтказиларди, патентшунос мутахассислар тайёрланарди ва ҳоказо.

Патент тизимига 1919 йил 30 июнида Совет Иттифоқининг *“Ихтиролар тўғрисида Низом”* декрети қабул қилинганда асос солинган. Мазкур декретга мувофиқ янги муҳофаза ҳужжати – ихтиро учун муаллифлик гувоҳномаси киритилганди. Декретнинг моҳияти шундан иборат бўлганки, ҳар бир ихтиро халқ мулки ҳисобланган ва нашр қилингандан кейин давлат ташкилотларида умумий фойдаланишга ўтган. Бунда муаллифга давлат томонидан белгиланадиган ихтиронинг муҳимлигига кўра муаллифлик мукофотини тўлаш кафолатланарди.

*Янги иқтисодий сиёсат (ЯИС)*га ўтиш билан боғлиқ равишда СССР ЦИК ва СНКнинг 1924 йил 12 сентябридаги *“Ихтиролар учун патентлар тўғрисида”*ги қарорини ушбу тамойиллардан бир оз четга чиқиш деб ҳисоблаш мумкин. Бу қарор ишчи ва хизматчиларнинг ўз ихтироларига ҳуқуқларининг ҳимояланишини белгилаб, уларга ихтиролари учун патентлар олиш имконини берди. Ушбу

қарор моҳиятига кўра 1931 йил 9 апрелдаги “Ихтиролар ва техник такомиллаштиришлар тўғрисидаги Низом” билан бекор қилинган бўлиб, унда “ихтиро учун мутлақ ҳуқуқни бериш йўли билан ихтирочи манфаатларини муҳофаза қилган олдинги патент қонунчилиги илғор ихтирочилар – ижтимоий тузум қурувчиларининг интилишларига энди мос келмайди”, деб таъкидланганди.

*СССРда шундай тизим тузилгандики, унда фақат ягона патент эгаси – давлатнинг ўзи мавжуд бўлиб, у фуқаролар томонидан яратилган барча ихтироларга мутлақ ҳуқуққа эга бўлган. Муаллиф ўз ихтиросига мутлақ ҳуқуқларни ололмасди, бинобарин ўз ихтиёрича уни тасарруф қилолмасди, лицензияни бошқа шахсларга сотолмасди ва ҳоказо. СССР қонунчилиги асосан муаллифлик ҳуқуқини эмас, балки 15 йил муҳлатга амал қиладиган патентни олиш имконини кўзда тутарди. Бироқ, СССРда фақат хорижий фуқаролар ва фирмалар патент олиши мумкин эди.*

Иттифоқ мафкураси давлат ихтиродан жамият манфаати йўлида энг яхши тарзда фойдаланиши сабабли капиталистик патент тизими олдида шак-шубҳасиз устунликка эга, деб ҳар доим таъкидларди. *Лекин капиталистик намуна бўйича патент тизимининг йўқлиги ихтиёрий давлат илмий-техник ва иқтисодий ривожланишига тўсиқ бўлишини ҳаёт яққол исботлади.* Охир оқибатда, совет “патент” тизими янги товар ва технологиялар яратилиши ва саноатда қўлланилишига хизмат қила олмади, бу техник ва иқтисодий стагнацияга, кейинчалик эса СССРнинг тарқаб кетишига олиб келган омиллардан бири бўлди.

*Шу билан бирга, амалда бўлган совет патент тизимининг ижобий жиҳатларини ҳам қайд этмаслик мумкин эмас.* Биринчи навбатда, бу патент экспертизасини ўтказиш соҳасидаги кўп ишланган қимматли амалий тажрибага тааллуқлидир. Шунингдек, ходимларни – патентшуносларни тайёрлаш тажрибаси ҳамда таркибига корхоналарнинг патент бўлимлари, *Бутуниттифоқ патент хизматлари маркази (БПХМ)нинг филиаллари, Патент кутубхоналари, Ихтирочи ва рационализаторлар жамиятлари ва*



бошқалар кирган СССРнинг ривожланган патент инфра-тузилмаси ҳам муҳим аҳамият касб этади. СССРнинг бош патент ташкилоти *Ихтиролар ва кашфиётлар бўйича СССР Давлат қўмитаси* бўлиб, унинг қошида 1960 йилда Давлат патент экспертизасининг Бутуниттифоқ илмий-тадқиқот институти (ДПЭВИТИ) ташкил этилган.

Шунингдек, капиталистик патент тизимининг моҳияти танқид қилинган бўлсада, уни инкор этилмаганлигини таъкидлаш лозим. Совет ўқув дастурлари хорижий мамлакатлар патент ҳуқуқини ўрганишни кўзда тутарди.

Совет Иттифоқининг патент билимлари соҳасидаги тажрибаси Россия ва бошқа МДҲ мамлакатларида ривожланаётган замонавий патент тизимининг негизи бўлди, деб айтиш мумкин.

Россиянинг янги патент қонуни 1992 йил 23 сентябридан кучга кирди. Бу қонун умуман олганда етакчи хорижий мамлакатлар патент қонунчилиги низомлари билан уйғунлаштирилган. Масалан, ихтиронинг патентга лойиқлик мезонлари сифатида *янгилилик, ихтиро даражаси ва саноатда қўллашнинг мумкинлиги* қабул қилинган. Қиёслаш учун, СССРда талабнома берилган техник ечим *янгилилик, муҳим фарқларга эга ва ижобий самара берадиган бўлса*, ихтиро деб топиларди.

Янги Россия қонунчилигининг собиқ СССР тизимидан бошқа муҳим фарқи экспертизанинг бир поғонали текширув тизими ўрнига текширув экспертизасининг **икки поғонали тизими** жорий қилинганлигидир. Ихтироларни бундай тизим бўйича патентлаш асосан бошқа давлатлар ёндашувига (масалан, ЕПИ тартибларига) ўхшаш ва қуйидаги босқичлардан иборат:

1. Ихтиролар учун келиб тушаётган талабномаларни расмий экспертизадан ўтказиш;

2. Талабнома келиб тушган санадан *ўн саккиз ой* ўтгандан кейин талабномани нашр қилиш. Шундан сўнг талабнома берилган ихтиро бўйича нашр қилинган формула ҳажмида вақтинчалик ҳуқуқий муҳофаза тақдим этилади;

3. Талабнома берувчи ёки учинчи шахсларнинг тегишли илтимосномаларини олгандан сўнг моҳиятига кўра экспертизани ўтказиш;

4. Моҳиятига кўра экспертиза натижалари бўйича ихтирога патент бериш ёки бермаслик тўғрисида қарор қабул қилинади.

Россияда патентдан ташқари *фойдали модел* учун *гувоҳнома* деб аталадиган муҳофаза ҳужжати ҳам жорий қилинганлигини қайд этиб ўтамиз. Бундай гувоҳнома фойдали модел учун талабномани расмий экспертизадан ўтказгандан кейин берилади. *Фойдали модел*нинг патентга лаёқатлилиги учун экспертиза ўтказилмайди, бинобарин гувоҳнома талабнома берувчининг жавобгарлиги билан ҳақиқийлик кафолатисиз берилади.

Россия патент қонунчилигини ислоҳ қилиш бу соҳадаги ижро органларининг ўзгартирилишига ҳам таъсир қилди. Шу тарзда, Ихтиро ва кашфиётлар бўйича комитет босқичма-босқич Патент ва товар белгилари бўйича Россия агентлиги (Роспатент)га ўзгартирилди. 1998 йил февралдан *Саноат мулки ҳуқуқлари бошқармаси*, *Бутун-россия патент-техника кутубхонаси* ва *ЭҲМ, маълумотлар базаси ва интеграл микросхемалар топологиялари учун дастурларни ҳуқуқий муҳофаза қилиш бўйича Россия агентлигининг* қўшилиши натижасида ДПЭБИТИ негизида Саноат Мулки Федерал Институти (ФИПС) ташкил қилинди.

Ҳозирги вақтда Россияда интеллектуал мулк бозори барқарор суръатларда ривожланмоқда. Масалан, 1999 йилда ихтиролар учун 24659 та талабнома тақдим этилган ва 19508 та патент берилган. Бундай талабномаларнинг 20% га яқини хорижий талабнома берувчилар томонидан тақдим этилган. 1999 йил 31 декабрдаги ҳолатга кўра Россияда 678 та патент бўйича ишончли вакиллари рўйхатга олинган бўлиб, бу ривожланган патент инфратузилмаси кўрсаткичи ҳисобланади.

1995 йил 27 июлида Россия ва Ўзбекистон Республикаси Ҳукуматлари ўртасида саноат мулкани муҳофаза қилиш соҳасида эркин ҳамкорликни кўзда тутувчи битим имзоланган. Хусусан, Ўзбекистон фуқаролари Россия

патент бўйича ишончли вакиллари хизматларига мурожаат қилмасдан СМФИга бевосита талабномалар бериш ҳуқуқига эга.

*Россия ва Ўзбекистон ўртасидаги ўзаро манфаатли ҳамкорлик, Ўзбекистон талабнома берувчилари учун Россия ҳудудида, россияликлар учун Ўзбекистонда, патент ҳуқуқларини ҳимоялашни осонлаштириш, шунингдек патент ахбороти билан алмашиш, ишлаб чиқариш кооперацияси, савдо, иқтисодий ҳамкорликнинг бошқа шаклларини ривожлантиришда мустаҳкам негиз бўлиб хизмат қилади.*

### Назорат саволлари

1. БИМТ ўз фаолиятида қандай асосий мақсадларни кўзлайди?
2. БИМТнинг раҳбарлик органларини номланг?
3. БИМТ Халқаро бюроси қандай ишни амалга оширади?
4. БИМТ Академияси нима учун тузилган?
5. Қандай иқтисодий дастлабки шарт-шароитлар ягона европа патент тизимининг тузилишига олиб келди?
6. ЕПИНинг тузилиши ва европа патентини бериш тартиби тўғрисида гапириб беринг?
7. АҚШ патент ҳуқуқининг фарқ қилувчи хусусиятлари нимадан иборат?
8. Америка патент формуласини қўйилишининг ўзига хос хусусиятлари нимада?
9. Нима учун собиқ СССРда ихтиро учун муаллифлик гувоҳномаси каби муҳофаза ҳужжати жорий этилганди?
10. Россия янги патент қонунчилигининг ўзига хос хусусиятлари нимадан иборат?

## ХІХ боб. ЎЗБЕКИСТОН ПАТЕНТ ТИЗИМИНИНГ ШАКЛЛАНИШИ

### 19.1. Институционал ислохотлар ва 1992-2000 йиллардаги натижалар таҳлили

1991 йил 1 сентябрдан мамлакатимиз тарихида янги давр бошланди. *Ўзбекистон мустақил давлат бўлди.* Ёш мустақил давлатимиз олдида совет даврининг тоталитар меросидан озод бўлиш, жаҳон ҳамжамиятининг тенг ҳуқуқли аъзоси бўлиш истиқболи очилди.

*Янги Ўзбекистон Президенти Ислон Каримов бизнинг мақсадимиз иқтисодий асоси мустаҳкам, ижтимоий йўналтирилган бозор иқтисодиёти бўлган кучли демократик ҳуқуқий давлат ва фуқаролик жамияти қуришдан иборатлигини аниқ белгилаб берди.*

Таъкидлаб ўтиш зарурки, Ўзбекистон ёш давлат ҳисобланса ҳам чуқур тарихий илдизларга эга. Бир неча минг йиллар давомида ватанимиз Ал Хоразмий, Фарғоний, Беруний, Ибн Сино, Улғубек, Алишер Навоий, Бобур ва бошқа кўпгина буюк мутафаккир ва олимларнинг бешиги бўлган. Шунинг учун Ўзбекистоннинг бойлигини нафақат ноёб табиий-хом ашё ресурслари, балки улкан интеллектуал, маънавий ва маданий салоҳият ташкил қилади.

Маълумки, совет маъмурий-буйруқбозлик тизимидан эркин бозор иқтисодиётига ўтиш қийин ва оғир жараён ҳисобланади. Ўтиш даврининг энг муҳим вазифаси институционал ислохотларни ўтказиш, хусусан, республикада замон талаблари ва бозор иқтисодиёти тамойилларига мос янги ҳокимият институтларини тузиш бўлди.

Интеллектуал мулкни муҳофаза қилиш тизимини шакллантириш институционал ислохотларнинг муҳим йўналишларидан бири бўлди.

1992 йил июлида Ўзбекистон Республикаси Фанлар академияси (К.Г.Гулямов) Фан ва техника давлат комитетига (Н.Р.Юсупбеков) мурожаат қилиб, Ўзбекистон олимларининг интеллектуал мулкни муҳофаза қилиш билан боғлиқ нохуш вазият юзага келгани, Россия ўзини СССРнинг ҳуқуқий вориси деб эълон қилганидан сўнг

ҳуқуқий масалаларнинг ҳал қилинмаганлиги сабабли “Физика-Қуёш” ИИЧБнинг муҳим амалий аҳамиятга эга бўлган кўплаб ихтироларидан Россиянинг давлат ташкилотлари ҳам, турли тижорат тузилмалари ҳам фойдалана бошлаганликлари таъкидланган эди.

*Шунинг учун Ўзбекистон раҳбарияти собиқ СССРда йўлга қўйилган патент ишини кўчирмасдан, халқаро ҳуқуқий майдонга уйғунлик билан қўпиладиган миллий патент тизимини яратиш тўғрисида тарихий қарор қабул қилди.*

Ўзбекистон Республикаси Вазирлар Маҳкамасининг 1992 йил 15 сентябрдаги Қарори билан Ўзбекистон Республикасининг саноат мулки тўғрисидаги вақтинчалик Низом тасдиқланди ва кучга киритилди. Қарорда шунингдек 1993 йил 1 июль ҳолати бўйича талабнома берилган санадан тегишлича 20 ва 10 йиллик муддат ўтиб кетмаган собиқ СССРнинг ихтиролар ва саноат намуналари учун берилган муаллифлик гувоҳномалари қолган муддатга Ўзбекистон Республикасининг муҳофаза ҳужжатларига алмаштирилиши мумкинлиги белгиланди.

Вақтинчалик Низом тегишли қонунлар қабул қилингунича ихтиролар, фойдали моделлар, саноат намуналари, товар белгилари ва хизмат кўрсатиш белгиларини яратиш, уларни ҳуқуқий муҳофаза қилиш ва улардан фойдаланиш муносабати билан юзага келадиган мулкӣ, номулкӣ, ташкилий ва меҳнат муносабатларини тартибга солган Ўзбекистоннинг биринчи меъерий ҳужжати бўлди.

Вақтинчалик Низомнинг асосий янгиликларидан бири патент билан бирга дастлабки патентнинг жорий этилиши бўлди. Патентдан фарқли равишда, ихтиро ёки саноат намунаси учун дастлабки патентни бериш тартиби анча соддалаштирилган. Дастлабки патент нисбатан қисқа муддат (5 йил)га берилади ва кейинчалик талабнома берувчининг расмий илтимосномасига кўра патентга ўзгартирилиши мумкин. (Бу тартиб тўғрисида тўлиқроқ 2.2-бўлимга қаранг).

*Дастлабки патентнинг жорий этилиши қуйидаги вазифаларни муваффақиятли ҳал қилади:*

1. Даствлабки патентнинг берилиши ихтирочилар, олимлар ва мутахассислар, шунингдек Ўзбекистоннинг кенг тадбиркор доиралари орасида патент тизими, ихтиро ва саноат намуналари учун мутлақ ҳуқуқларни олишнинг афзалликларини самарали тарғиб қилишдан иборат эди. Даствлабки патентни олишнинг соддалаштирилган тартиби талабнома берувчиларга ҳам, патент экспертларига ҳам янги патент билимларини тарқатиш бўйича ўзига хос “мактаб” бўлди;

2. Даствлабки патент ҳам патент эгасига патент каби мутлақ ҳуқуқларни беради, фақат нисбатан қисқа муддатга. Бу патент эгасига ўз ихтиросини хўжалик айланмасига тезроқ киритиш, янги ишлаб чиқаришни жорий қилиш ва бошқаларга имкон беради. Яъни даствлабки патент республикамизнинг индустриал ривожланишини рағбатлантирди, хусусан, саноатга янги ихтиро ва саноат намуналарининг кириб келишига ёрдамлашди.

Даствлабки патентнинг моҳияти, умуман олганда, моҳиятига кўра муддати кечиктирилган экспертиза тизими амал қиладиган мамлакатларда, масалан Германия ва Россияда (тўла маълумот олиш учун 9.1., 18.2. ва 18.3-бўлимларга қаранг) ихтироларни (талабнома напир қилингандан сўнг) вақтинча муҳофаза қилишга ўхшаш бўлиб, бундай муҳофаза ҳеч қандай муҳофаза ҳужжати беришни кўзда тутмас эди ва шунинг учун 90-йилларнинг бошида Ўзбекистон учун самарали бўлмаган. Республика патент тизими эндигина ўзининг биринчи қадамларини қўяётган ҳамда бозор субъектлари (фуқаро ва корхоналар)нинг асосий қисми патент ҳуқуқининг моҳияти тўғрисида билмаган бир вазиятда муҳофаза ҳужжати (муайян патент ёрлиғи)сиз ихтиро ёки саноат намунасига ўзининг мутлақ ҳуқуқларини ҳимоя қилиш мумкин эмасди;

3. Ихтиро учун патент бериш, чунончи моҳиятига кўра экспертиза ўтказиш тегишли ахборот фондларининг мавжудлигини талаб қилиши ҳам даствлабки патентни жорий этишнинг бошқа муҳим сабаби ҳисобланади. Сир эмаски, собиқ СССР даврида патент ахбороти фондлари асосан Россия ҳудудида тўпланган эди. Шунинг учун Ўзбекистонда фақат бир қатор техника соҳалари бўйича ихтиро-

ларни моҳияти бўйича тўлақонли экспертизадан ўтказиш мумкин эди. Низомда ғўза ва пилла етиштириш, ишлов бериш, йиғиб олиш, қайта ишлаш, гелиотехника, сувни иқтисод қилувчи технологиялар ва ерларни мелiorациялашга тааллуқли ихтироларга дастлабки патент бериш истисно этилади, улар моҳияти бўйича экспертизадан ўтказилади, демак, ихтирога патент олиш мумкин бўлади.

Бақтинчалик Низомга мувофиқ тузилиши жиҳатидан Ўзбекистон Республикаси Фан ва техника давлат комитети таркибига кирувчи Давлат патент идораси ташкил этилди. Ўзбекистон Республикаси Давлат патент идораси расман 1992 йил 1 октябридан ўз ишени бошлади. Давлат патент идорасининг биринчи директори – техника фанлар доктори Оқил Азимов тайинланди.

Миллий патент тизимини ривожлантиришнинг илк қадамларидан илғор халқаро тажрибага таянилди, халқаро ташкилотлар, нуфузли хорижий мутахассислар билан алоқалар йўлга қўйилди. Хусусан, 1992 йилнинг октябрида биринчи хорижий мутахассис – “Penny & Edmonds” (АҚШ) фирмасининг патент бўйича ишончли вакили жабноб Френк Моррис Ўзбекистонга ташриф буюрди.

Ўзбекистон Бутунжаҳон интеллектуал мулк ташкилоти (БИМТ) билан узвий алоқаларни боғлади (1993 йил 5 майидан БИМТни таъсис этган Конвенцияга расман қўшилди) ва Париж Конвенцияси, Мадрид Битими, РСТ Шартномаси каби муҳим халқаро конвенция ва битимларга (1993 йил 18 августида) қўшилди.

Ўзбекистоннинг ўз патент тизимини ривожлантиришдаги муҳим ютуғи 1993 йил кузида жаҳон мамлакатларига тарқатилган БИМТнинг Ахборот хати бўлди. Ушбу хатда БИМТ Ўзбекистоннинг халқаро конвенция ва битимларда, собиқ СССРнинг патент ҳужжатларини Ўзбекистоннинг муҳофаза ҳужжатларига алмаштириш тўғрисидаги низомларда иштирок этиши, илғари СССРни кўрсатган ҳолда тақдим этилган РСТ бўйича халқаро талабно-маларнинг Ўзбекистонда амал қилиши, бошқа муҳим маълумотлар ҳақида хабар берди.

Саноат мулки соҳасида Ўзбекистон қонунчилик базасининг қабул қилиниши кейинги қадам бўлди. Хусусан,

1993 йил 7 майда “Товар белгилари ва хизмат кўрсатиш белгилари тўғрисида”ги Қонун, 1994 йил 6 майда “Ихтиролар, фойдали моделлар ва саноат намуналари тўғрисида”ги Қонун қабул қилинди.

Шуни таъкидлаб ўтиш муҳимки, “Ихтиролар, фойдали моделлар ва саноат намуналари тўғрисида”ги Қонуннинг 32-моддасида саноат мулки объектларидан фойдаланаётган муаллифлар ва хўжалик субъектларига *давлат солиққа тортишнинг имтиёзли шартларини белгилаганлиги кўрсатилган эди*. Шунга мувофиқ, Ўзбекистонда “прецедентсиз” солиқ имтиёзлари ўрнатилди, чунончи, қуйида келтирилган фаолият натижалари бўйича олинган даромадлардан юридик шахслар даромад (фойда) солигини, жисмоний шахслар эса даромад солигини тўлашдан озод этилди:

1. Патент эгаси (лицензиар) саноат мулки объектларидан ўз ишлаб чиқаришида фойдаланиш, шунингдек лицензияларни сотишдан олган даромадлари бўйича – фойдаланиш бошланган санадан бошлаб:

- патент олинган ихтиро ва селекция ютуқлари бўйича – беш йил давомида;

- дастлабки патент олинган ихтиролар, гувоҳнома олинган селекция ютуқлари ва патент олинган саноат намунаси бўйича – уч йил давомида;

- патент олинган саноат намунаси бўйича – икки йил давомида;

- фойдали модель бўйича (фақат жисмоний шахслар учун) – икки йил давомида;

2. Лицензиат (фақат юридик шахслар) саноат мулки объектларидан фойдаланишдан олинган даромадлар бўйича – фойдаланиш бошланган санадан бошлаб:

- патент олинган ихтиро ва селекция ютуқлари бўйича – беш йил давомида;

- дастлабки патент олинган ихтиролар, гувоҳнома олинган селекция ютуқлари ва патент олинган саноат намунаси бўйича – уч йил давомида;

- дастлабки патент олинган саноат намунаси ва фойдали модель бўйича – икки йил давомида;



• товар белгиси бўйича – (лицензиар маҳсулотини ишлаб чиқаришда) бир йил давомида.

Бу солиқ имтиёзлари тадбиркорлар учун патентланган ихтиролар, саноат намуналари, фойдали моделлардан фойдаланишда, ихтирочилар учун яратилаётган саноат мулки объектларига ҳуқуқларни тўғри расмийлаштиришда кучли туртки бўлди.

*Ўзбекистон патент тизимини ривожлантиришнинг муҳим йўналиши бу соҳада ишлаш учун зарур кадрларни тайёрлаш бўлди.* Бу ерда Ўзбекистоннинг БИМТ ва Европа патент идораси (ЕПИ) билан самарали ҳамкорлигини таъкидлаб ўтиш муҳим. Хусусан, 1994 йилда ТАСИС лияси бўйича Ўзбекистонга махсус грант ажратилган бўлиб, унга мувофиқ ЕПИ экспертлари Патент идорасининг тузилиши ва иш юритишни такомиллаштириш бўйича ишларни, патент экспертларини тайёрлаш (шу жумладан инглиз тилини ўқитиш)ни, шунингдек Ўзбекистон патент фондини техника билан жиҳозлаш ва бутлашни кўмаклашдилар.

*1995 йил октябрида БИМТ раҳбарлигида Тошкентда патент ахборотига бағишланган биринчи халқаро семинар ўтказилди.* Шундан буён БИМТ интеллектуал мулк ҳуқуқларини муҳофаза қилишнинг турли масалалари бўйича ўз семинарларини ҳар йили доимий равишда Ўзбекистонда ўтказди.

Ўзбекистоннинг халқаро алоқалари фақат халқаро ташкилотлар билан чекланиб қолмаслигини таъкидлаб ўтиш лозим. Ҳозирги кунда Ўзбекистон барча етакчи индустриал мамлакатлар, МДҲ мамлакатлари билан интеллектуал мулк соҳасида иккиёқлама ҳамкорликни йўлга қўйган, бир қатор ривожланаётган мамлакатлар билан алоқалар ўрнатган.

1995 йил сентябрда Ўзбекистоннинг навбатдаги икки йилга БИМТ Конференциясининг Раиси деб танланиши патент тизими муваффақиятли ташкил этилган республиканинг интеллектуал мулк соҳасида тенг ҳуқуқли ҳамкор сифатида халқаро миқёсда тан олинганлигидан далолат беради. БИМТнинг ушбу тарихий Ассамблеясида Ўзбеки-

стон делегациясига академик П.Қ.Ҳабибуллаев раҳбарлик қилди.

1996 йил майда Ўзбекистонга БИМТ Бош директори жаноб Арпад Богш ташриф буюрди. У Ўзбекистонда тузилган интеллектуал мулкни муҳофаза қилиш тизимини ҳамда уни янада ривожлантириш бўйича республика раҳбариятининг амалий қадамларини юқори баҳолади. *Ўзбекистон Республикаси Президенти Ислом Каримовни жаноб Арпад Богш Ўзбекистон патент тизимини ташқил этишга қўшган шахсий ҳиссаси учун БИМТнинг Олтин медали билан тақдирлади.*

*Бу мукофот интеллектуал мулкни муҳофаза қилиш соҳасида ўтказилаётган институционал ислохотларнинг муваффақиятли амалга оширилганлигининг халқаро миқёсда тасдиғи бўлди.*

## 19.2. Республика тараққиётининг истиқболлари ва вазифалари

*2000 йил охирига келиб Ўзбекистонда 2 мингдан ортиқ ихтиро учун патентлар, 4,5 мингдан ортиқ ихтиро учун дастлабки патентлар берилган, бир мингга яқин саноат намуналари патентланган, 10 мингдан зиёд товар белгилари рўйхатга олинган.*

Бу маълумотлар Ўзбекистон патент тизими муваффақиятли ривожланаётганидан далолат беради. Бироқ янги ихтиролар ва интеллектуал мулкнинг бошқа объектларидан Ўзбекистон индустриясида амалда фойдаланилиши мамлакат иқтисодиётининг эҳтиёжларига мос келмайди.

Патент тизимини янада ривожлантириш, интеллектуал мулк объектларининг миллий иқтисодиётдаги ҳиссасини ошириш, шубҳасиз, интеллектуал мулк бозорини ривожлантириш билан узвий боғлиқ. Маълумки, айнан иқтисодий шароитлар янги рақобатбардош товар ва буюмларни ишлаб чиқиш, уларни интеллектуал мулк объектлари сифатида ҳар томонлама ҳимоя қилиш ва кейинчалик тижорат оборотига муваффақиятли киритиш учун кучли рағбатлантирувчи омил ҳисобланади.

*Интеллектуал мулк бозорини ривожлантириш учун, аввало, қуйидагилар зарур:*

1. Интеллектуал мулк соҳасида малакали мутахассислар: патентшунослар, патент бўйича ишончли вакиллар ва агентларининг сонини кескин ошириш керак. Ҳозирги вақтда республикада бундай мутахассисларнинг тақчиллиги сезилмоқда. Масалан, 2000 йил охирида Ўзбекистонда рўйхатга олинган патент бўйича ишончли вакиллар сони 20 кишидан ошмаган. Бу иқтисодиёт эҳтиёжларига мос келмайди ва Ўзбекистондаги инновация жараёнларининг янада ривожланишига тўсқинлиқ қилади;

2. Яна бир муаммо шуки, саноат мулки объекти учун патент олиш ҳали патент эгасининг мутлақ ҳуқуқлари ҳимоя қилинишини юз фоиз кафолатламайди. Ушбу ҳолат асосан интеллектуал мулк соҳасида суд инстанцияларининг тайёргарлик даражаси қониқарсизлиги билан боғлиқ. Аввал таъкидлаб ўтилганидек, етакчи индустриал мамлакатларда судда иш кўришлар самарали патент тизимининг ажралмас қисмидир. Шунинг учун Ўзбекистонда интеллектуал мулк ҳуқуқларини муҳофаза қилишнинг турли жиҳатлари бўйича ихтисослашган судьяларни тайёрлашни бошлаш муҳимдир.

Кўрсатилган вазифаларни муваффақиятли ҳал қилиш интеллектуал мулк бозори ҳамда Ўзбекистон индустрияси ва иқтисодиётини ривожлантиришда кучли туртки бўлади. *Шунингдек, таъкидлаб ўтамизки, мамлакат иқтисодиёти ривожланган сари патент эгалари асосий фойдани патентдан фойдаланганлик учун солиқ имтиёзларидан эмас, балки интеллектуал мулкка бўлган ўзларининг мутлақ ҳуқуқларидан ҳақиқатда фойдаланганлигидан оладилар.* Шунинг учун кўрсатилган солиқ имтиёзлари (олдинги бўлимга қаранг) вақти ўтиши билан бекор қилиниши керак. Акс ҳолда, индустрияда фойдаланиладиган ихтиролар сонини ошириш давлат учун иқтисодий жиҳатдан бефойда бўлиб қолиши мумкин.

*Мамлакат патент тизимини ривожлантиришнинг иккинчи йўналиши экспертиза ва муҳофаза ҳужжатларини бериш тартибини янада такомиллаштириш ҳисобланади. “Кучли” патентларни олиш патент эгаларига иқтисодий*

фойда келтираётгани бугуннинг ўзида аён бўлмоқда. Дастлабки патент вақт ўтиши билан ўзининг тарихий вазифасини батамом тугатиб бўлиши ва бекор қилиниши аниқ. Бунинг ўрнига хорижий мамлакатлар тажрибасига ўтиги, хусусан, патент талабномаларини наشر қилиб бориш ва ихтироларга (патентлар берилгунича) вақтинчалик ҳуқуқий муҳофаза бериш мумкин бўлади.

Ўзбекистоннинг Бутунжаҳон савдо ташкилоти (БСТ)га аъзо бўлиши давлат патент тизимини объектив тарзда юқоридаги йўналишларда ривожлантиришни талаб қилишни таъкидлаб ўтамиз. Бу, аввало, БСТга кириш учун зарурий шарт ҳисобланган ТРИПС Битимининг “қатъий” низомларини имзолаш билан боғлиқдир (тўлиқ маълумот олиш учун 2.3-бўлимга қаранг).

*Республикада самарали ишлайдиган инновация инфра-тузилмасини ташкил этиш яна бир муҳим вазифа ҳисобланиб, давлатимиз илмий-технологик ва индустриал тараққиёти бу вазифанинг ҳал қилинишига боғлиқ.* Бундай тизимнинг бўғинлари – кичик ва ўрта инновация фирмалари интеллектуал мулк объектларини ишлаб чиқувчиларининг таклифлари ва индустрия, маҳсулот ва хизматларни сотишнинг миллий ва хорижий бозорларининг амалдаги сўровлари ўртасида кўприк бўлиб хизмат қилиши керак. Инновация секторининг муваффақиятли фаолияти ва патент тизимининг ривожланиши бир-бирига боғлиқлигини таъкидлаб ўтамиз.

*Хулоса қилиб Ўзбекистон улкан иқтисодий салоҳиятга эга эканлигини таъкидлаб ўтамиз. Интеллектуал мулкни муҳофаза қилиш тизимини янада ривожлантириш ушбу салоҳиятнинг намоён бўлишига ва XXI асрда давлатимизнинг ишончли ривожланишига кўмаклашади.*

## Назорат саволлари

1. Интеллектуал мулкни муҳофаза қилиш соҳасидаги институционал ислоҳотлар тарихи тўғрисида гапириб беринг?

2. Янги муҳофаза ҳужжати – дастлабки патент қандай вазифаларни ечиш учун жорий этилган эди?

3. Ўзбекистонда патент эгалари ва лицензиатлар учун қандай солиқ имтиёзлари берилган?

4. Интеллектуал мулк соҳасида тенг ҳуқуқли ҳамкор сифатида Ўзбекистоннинг халқаро миқёсда тан олиниши қандай рўй берди?

5. Ўзбекистонда интеллектуал мулк бозорини янада ривожлантиришнинг қандай қадамларини мақсадга мувофиқ деб ҳисоблайсиз?

6. Республикамиз патент тизимини қандай йўллар билан ривожлантириш мумкин?

## Тавсия қилинадиган адабиётлар рўйхати

### Қонунлар, бошқа ҳуқуқий, сиёсий ҳужжатлар

1. Ўзбекистон Республикаси Фуқаро Кодекси. – 1996 йил 29 августда қабул қилинган.
2. Ўзбекистон Республикаси Солиқ Кодекси. – 1997 йил 24 апрелда қабул қилинган.
3. “Ихтиролар, фойдали моделлар ва саноат намуналари тўғрисида”ги Ўзбекистон Республикаси Қонуни. – 1994 йил 6 майда қабул қилинган, 1997 йил 26 декабрда ўзгартирилган.
4. “Товар белгилари ва хизмат кўрсатиш белгилари тўғрисида”ги Ўзбекистон Республикаси Қонуни. – 1993 йил 7 майда қабул қилинган, 1997 йил 26 декабрда ўзгартирилган.
5. “Муаллифлик ҳуқуқи ва турдош ҳуқуқлар тўғрисида”ги Ўзбекистон Республикаси Қонун. – 1996 йил 30 августда қабул қилинган.
6. “ЭҲМ учун яратилган дастурлар ва маълумотлар базаларини ҳуқуқий муҳофаза қилиш тўғрисида”ги Ўзбекистон Республикаси Қонун. – 1994 йил 6 майда қабул қилинган.
7. “Селекция ютуқлари тўғрисида”ги Ўзбекистон Республикаси Қонун. – 1996 йил 30 майда қабул қилинган.
8. “Интеграл микрочизмалар топологиясини ҳуқуқий муҳофазалаш тўғрисида”ги Ўзбекистон Республикаси Қонун. – 2001 йил 12 августда қабул қилинган.
9. Ўзбекистон Республикасининг Кадрлар тайёрлаш миллий дастури – Т.: “Ўзбекистон”, 1997 йил.
10. Каримов И.А. Ўзбекистон XXI аср бўсағасида: хавфсизликка таҳдид, барқарорлик шартлари ва тараққиёт кафолатлари. – Т., “Ўзбекистон”, 1997 йил.
11. Каримов. И.А. Ўзбекистон иқтисодий ислохотларни чуқурлаштириш йўлида. – Т., “Ўзбекистон”, 1996 йил.

### I боб

1. Интеллектуальная собственность. Словарь-справочник. - М.: Инфра-М, 1995, 112 с.
2. Рыжов К.В. 100 великих изобретений. - М.: «Вече», 2000, 528 с.
3. Dorling&Kindersley Multimedia Encyclopedia of Invention, version 1.00, 1996.

## II боб

1. Гражданское право. Часть III под редакцией Сергеева А.П., Толстого Ю.К. М.: «ПРОСПЕКТ», 1998, 590 с.
2. Лещенко В.М. Патентное дело. Правовые аспекты. - М.: «Издательство ПРИОР», 1999, 80 с.
3. Ловягин Н.Б. и др. Международное сотрудничество в области охраны промышленной собственности. - М.: ВНИИПИ, 1991, 112 с.
4. Маммофа И.Э. Правовая охрана изобретений в капиталистических и развивающихся странах. - М.: ВНИИПИ, 1986, 112 с.
5. Мотылева В.Я. и др. Международное сотрудничество в области охраны промышленной собственности. - М.: ВНИИПИ, 1991, 112 с.
6. Патентное право. Капиталистические и развивающиеся страны. - М.: ВНИИПИ, 1987, 80 с.
7. Патентное право капиталистических стран. Под редакцией Миронова Н.В. - М.: ВНИИПИ, 1989, 88 с.
8. Платонов Д.И. Право интеллектуальной собственности. - М., «Издательство ПРИОР», 1999, 144 с.
9. Agreement on Trade related Aspects of Intellectual Property Rights (TRIPS) - European Intellectual Property Review, November, 1994.

## III боб

1. Авторское и патентное право. М.: «Издательство ПРИОР», 2000, 304 с.
2. Гутер Р.С., Полунов Ю.Л. От абака до компьютера. - М.: «Знание», 1981, 208 с.

## V боб

1. Инженеру об изобретении. под редакцией Зенкина Н.М. - М.: Атомиздат, 1976, 198 с.
2. Неочевидность изобретения./Сборник РЖ ВНИИПИ - М.: ВНИИПИ, 1990, № 5, с. 183-187.
3. Руководство по методике предварительной и государственной научно-технической экспертизы изобретений. - М.: ВНИИПИ, 1985, 190 с.
4. Червова Л.В. Теоретические основы экспертизы изобретений. - М.: ВНИИПИ, 1988, 48 с.

## VI боб

1. Ихтирога Ўзбекистон Республикаси патенти, дастлабки патенти бериш учун талабнома тузиш қоидалари - Т.// «РЭВ-ий ахборотнома», №3, 1997 й.

2. Подготовка и оформление заявок на изобретения. - М.: ВНИИПИ, 1987 г., 115 с.

### VII боб

1. Саноат намунасига Ўзбекистон Республикаси патенти, дастлабки патенти бериш учун талабнома тузгузиш қоидалари – Т.// «Расмий ахборотнома», №3, 1997 г.

2. Шестимиров А.А., Фролова Л.Ф. Экспертиза товарных знаков и промышленных образцов. М.: ВНИИПИ, 1989, 72 с.

### VIII боб

1. Маҳсулот белгиси ва хизмат кўрсатиш белгисини рўйхатдан ўтказиш учун талабнома тузиш қоидалари – Т.// «Расмий ахборотнома», №3, 1997 й.

2. Шестимиров А.А., Фролова Л.Ф. Экспертиза товарных знаков и промышленных образцов. М.: ВНИИПИ, 1989, 72 с.

### IX боб

1. Васильев В.Д., Хандога А.М. и др. характеристика потока научно-технической и патентной информации. - М.: ВНИИПИ, 1987, 68 с.

2. Инструкция по проведению патентно-информационного поиска при экспертизе заявок на изобретения в Государственном патентном ведомстве Республики Узбекистан. //Расмий ахборотнома, №2, 2000 г.

3. Патентоведение. Под редакцией Рясенцева В.А. - М.: Машиностроение, 1984, 352 с.

4. Практикум по патентной документации. - М.: ВНИИПИ, 1989, 100 с.

5. Омарова Т.Б. Информационно-поисковые языки и информационно-поисковые системы. - М.: ВНИИПИ, 1990, 84 с

6. Омарова Т.Б. и др. Патентная документация и ее обработка. - М.: ВНИИПИ, 1989, 104 с

7. Румянцева Н.Л. Международная и национальные классификации изобретений. - М.: ВНИИПИ, 1987, 56 с.

### X боб

1. Киселева Т.С. Экспертиза объектов техники на патентную чистоту. - М.: ВНИИПИ, 1991, 116 с.

2. Мельникова Л.И. Определение технического уровня объектов техники и научно-техническое прогнозирование. М.: ВНИИПИ, 1986, 94 с.



3. Методические рекомендации по проведению патентных исследований. - М.: ВНИИПИ, 1984, 194 с.

4. Основы изучения отраслевой конъюнктуры капиталистической промышленности. - М.: ВНИИПИ, 1989, 97 с.

### XI боб

1. Буряк Е.М. Нормативные акты и документы патентного поверенного. Том I. - М.: ВНИИПИ, 1994, 65 с.

2. The Hague agreement concerning the international deposit of industrial designs: basic provisions and revision. - Geneva, WIPO publication, 1996.

### XII боб

1. Джумаходжаев А.З. Илмий-техника маҳсулотлари ва инновация лойиҳаларини тижоратлаштириш жараёнида интеллектуал мулк объектларини халқаро муҳофазалаш ҳамда хорижий лицензиялаш. - Т.: "Меҳнат", 1999 йил.

2. Договор о патентной кооперации: правила подачи и рассмотрения международной заявки. - М.: ВНИИПИ, 1990, 111 с..

3. Сакович В.Д., Столяров М.А. Экспертиза заявок на изобретения в соответствии с международными соглашениями. - М.: ВНИИПИ, 1992, 104 с

4. Patent Cooperation Treaty (PCT). Done at Washington on June 19, 1970, Amendment on September 28, 1979 and modified on February 3, 1984 - Geneva, WIPO publication, 1994.

5. Regulation under the PCT (as in force from January 1, 1994) - Geneva, WIPO publication, 1994.

6. The Patent Cooperation Treaty (PCT) and its importance to developing countries - Geneva, WIPO publication, 1996.

### XIII боб

1. The Madrid agreement concerning the international registration of trade marks - Geneva, WIPO publication, 1996.

### XIV боб

1. Интеллектуальная собственность. Сборник типовых договоров. - М.: ИНФРА-М, 1995, 248 с.

2. Мухопад В.И. Лицензионная торговля: маркетинг, ценообразование, управление. - М.: ВНИИПИ, 1997, 285 с.

3. Плотников В.Ю., Плотникова Е.Н. Патентование изобретений и продажа лицензий на внешнем рынке. - М.: ЗАО «Бизнес-школа «Интел-Синтез», 1999, 208 с.

4. Примерные лицензионные договора. - Ташкент, 1993, 32 с.
5. Прудников В.М. Сборник типовых договоров. - М.: ИН-ФРА-М, 1997, - 320 с.
6. Руководство по оценке бизнеса. - Издание Российского общества оценщиков, 1996, 272 с.
7. Руководство по франшизе. - М.: Издание Международного Бюро ВОИС, Женева, 1995, 62 с.
8. Сесёкин Б.А. Определение расчетной цены лицензии. - М.: ВНИИПИ, 1987, 44 с.

## XV боб

1. Бейки П. и Кингхэм Д.Р. Методы управления инновациями. /Сборник «Управление инновациями: факторы успеха новых фирм». - М.: «Акад. нар. хоз-ва», 1996.
2. Вайшел П. Планирование и обеспечение работы компании по коммерциализации технологии, образованной путем отделения от другой компании (Учебный пример)/Сборник «Коммерциализация технологий: Российский и мировой опыт». - М.: «Акад. нар. хоз-ва», 1997.
3. Гапоненко Н.В. Инновационная инфраструктура в национальной модели инновационной системы/Сборник «Наука и инновации в период становления пост-индустриального общества». - М.: «ИЭРАН», 1998.
4. Гибсон Д.В. Мировая сеть предпринимательства. Объединение мировых технополисов для обеспечения развития в своей стране и за рубежом. /Сборник «Коммерциализация технологий: Российский и мировой опыт». - М.: «Акад. нар. хоз-ва», 1997.
5. Гулькин П. Венчурное финансирование в России. /Сборник «Венчурное финансирование: теория и практика». - М.: «Акад. нар. хоз-ва», 1998.
6. Джумаходжаев А.З. Илмий-техника маҳсулотлари ва инновация лойиҳаларини тижоратлаштириш жараёнида интеллектуал мулк объектларини халқаро муҳофазалаш ҳамда хоридий лицензиялаш. - Т.: “Меҳнат”, 1999 йил.
7. Завлин П.Н., Васильев А.В. Оценка эффективности инноваций. - СПб.: «Бизнес-пресса», 1998, 216с.
8. Золотых Н.И. Интеллектуальная собственность как фактор активизации международной деловой активности. /Сборник «Коммерциализация технологий: Российский и мировой опыт». - М. «Акад. нар. хоз-ва», 1997.
9. Коротов В.С. Опыт коммерциализации инновационных проектов в рамках межвузовских научно-технических программ

/Сборник «Управление инновациями: факторы успеха новых фирм». - М.: «Акад. нар. хоз-ва», 1996.

10. Симаранов С.Ю. Опыт создания негосударственной системы коммерциализации технологий /Сборник «Управление инновациями: факторы успеха новых фирм». - М.: «Акад. нар. хоз-ва», 1996.

11. Соломон А. Венчурный капитал в США. /Сборник «Венчурное финансирование: теория и практика». - М.: «Акад. нар. хоз-ва», 1998.

12. Стивенс В. Европейские рынки венчурного капитала: тенденции и перспективы /Сборник «Венчурное финансирование: теория и практика». - М.: «Акад. нар. хоз-ва», 1998.

13. Робсон И.Х. Опыт использования научных достижений в Великобритании. /Сборник «Коммерциализация технологий: Российский и мировой опыт». - М.: «Акад. нар. хоз-ва», 1997.

14. фон Деволл Ф.А. Технологические рейтинги для инновационных фирм /Сборник «Венчурное финансирование: теория и практика». - М.: «Акад. нар. хоз-ва», 1998.

#### XVI боб

1. Александрова, Алакангас Ю. и др. Международные инновационный проекты: аспекты профессиональной подготовки менеджеров. /Сборник «Коммерциализация технологий: Российский и мировой опыт». - М.: «Акад. нар. хоз-ва», 1997.

2. Антонец А.А. и др. Опыт дополнительной профессиональной подготовки в области коммерциализации технологий. /Сборник «Коммерциализация технологий: Российский и мировой опыт». - М.: «Акад. нар. хоз-ва», 1997.

3. Горелов В.Е. Функционально-стоимостной анализ: сущность и этапы проведения. - М.: ВНИИПИ, 1989, 36 с.

4. Макконоши Г. Управление интеллектуальными активами - существенный вклад в бизнес. /Сборник «Коммерциализация технологий: Российский и мировой опыт». - М.: «Акад. нар. хоз-ва», 1997.

5. Мельникова Л.И., Шведова В.В. Системный анализ при создании и освоении объектов техники. - М.: ВНИИПИ, 1991, 84 с.

6. Менеджмент и организация изобретательской деятельности. Под редакцией Конова Ю.П. - М.: НПО «Поиск», 1993, 72 с.

7. Никконен, Кабанов О.С. Комплексный подход к тренингу и консалтингу в инновационной сфере. /Сборник «Коммерци-

ализация технологий: Российский и мировой опыт». - М.: «Акад. нар. хоз-ва», 1997.

8. Столяров А.М. Методологические основы изобретательского творчества. - М.: ВНИИПИ, 1989, 68 с.

9. Титов В.В. Системный подход. - М.: ВНИИПИ, 1990, 35 с.

10. Шамрай Н.Я., Румянцева Н.Л. и др. Организация патентно-информационной деятельности. М.: ВНИИПИ, 1988, 80 с.

11. Эвристические приемы и методы активизации творческого мышления. - М.: ВНИИПИ, 1988, 80 с.

12. Stevens, G. And Burley J. «3,000 Row Ideas = 1 Commercial Success!» /Research and Technology management. Michigan, 1997.

### XVII боб

1. Забелин В.И. Сборник конкретных производственных ситуаций по дисциплине «патентная экспертиза изобретений». - М.: НПО «Поиск», 1992, 88 с.

2. Конспект лекций по дисциплине «Патентная экспертиза за рубежом». - М.: ВНИИПИ, 1986, 52 с.

3. Мотылева В.Я. Споры о нарушении патента в праве зарубежных стран. - М.: ВНИИПИ, 1991, 44 с.

4. Тыцкая Г.И. Споры о недействительности патента в зарубежном праве. - М., 1991, 44 с.

### XVIII боб

1. Как защитить интеллектуальную собственность в России. Под редакцией Корчагина А.Д. - М.: ИНФРА-М, 1995, 335 с.

2. Официальный сайт патентного ведомства США – <http://www.uspto.gov>

2. «How to get a european patent» /Guide for applicants. - Munich, EPO, 1996, 82 p.

3. WIPO. General Information - Geneva, WIPO publication, 1997.

### XIX боб

1. Официальный сайт Правительства Республики Узбекистан – <http://www.gov.uz>

2. Официальный сайт Республики Узбекистан – <http://www.uz>

## Алфавит-предмет кўрсаткичи

### А

Аввал фойдаланишнинг ҳуқуқи 45

Америкача патент формуласи 39, 353

Англия ҳуқуқи 39

Аппелянт 332

Аппеляция 330

Асарлар:

– мустақил 75

– мустақил бўлмаган 75

– ҳосила 75

– тўпламлар 75

Асарлар: илмий, адабий, бадий 19, 49, 73

Ахборотнинг универсал манбалари 193

АҚШда вақтинчалик патент талабномаси 352

### Б

Белгиларни халқаро рўйхатга олиш тўғрисидаги Мадрид битими 64, 264

Берн Конвенцияси 67, 81

Библиографик маълумотлар 208

Бирлик талаблари:

– ихтиронинг 129

– саноат намунасининг 171

Брюссель конвенцияси 67, 85

БИМТ академияси 344

БИМТ халқаро бюроси 59

Бутунжаҳон интеллектуал мулк ташкилоти (БИМТ) 340

Бутунжаҳон интеллектуал мулк ташкилотини таъсис этувчи Конвенция 59, 340

Бутунжаҳон савдо ташкилоти (БСТ) 69

### В

Венчур фондлари 304

### Г

Гувоҳнома:

– селекция ютуғига 95

– товар белгисига 22, 50

### Д

Давлат илмий-техника экспертизаси 51

Давлат реестри 53

Дастлабки патент 49, 361

Дастлабки экспертиза 51

## Е

- Евроосиё патент конвенцияси 68
- Европа патент конвенцияси 68, 345
- Европа патенти 346

## Ж

- Жаҳон даражасидаги мутлақ янгилиги 121
- Жаҳон даражасидаги нисбий янгилиги 121
- Женева конвенцияси 83, 84

## И

### Имтиёзлар:

- солиқ имтиёзлари 364
- РСТ бўйича имтиёзлар 250

### Инжиниринг 280

### Инновация 298

- инновацияларни таснифлаш 299
- инновация лойиҳаси 299

### Интеграл микрочизмалар топологияси 98

### Интеллектуал мулк 14, 16, 33

### Интеллектуал мулкни бошқариш 311

### Интеллектуал мулк объекти муаллифи 43

### Интеллектуал мулк объектлари 19

### Интеллектуал мулкнинг ноанъанавий объектлари 19, 94

### Интеллектуал мулк ҳуқуқининг савдо жиҳатлари тўғрисидаги битим (ТРИПС) 69

### Интеллектуал мулк соҳасида халқаро ҳамкорлик 56

### Интеллектуал фаолият 12

### ИНТЕРНЕТдаги маълумотлар базалари 201

### Ихтиро 19, 105

### Ихтиро аналоги 123

### Ихтиро белгилари (аломатлари):

- қурилманинг 106
- усулнинг 112
- модданинг 114

### Ихтиро бирлиги 129

### Ихтироларни вақтинча ҳуқуқий муҳофазалаш 251

### Ихтиро даражаси 122

### Ихтиро объектлари 105

### Ихтиро прототиби 123

### Ихтиро тавсифининг тузилиши 136

### Ихтиро формуласи 128, 147

- бир бўғинли 149
- кўп бўғинли 149

Ихтиро формуласининг тўғрилиги 147

Ихтиро формуласининг тўғрилигининг хусусиятлари:

– қурилма учун 164

– усул учун 164

– модда учун 164

Ишлаб чиқариш сирлари 21

## К

Компаниянинг интеллектуал активлари 312

Конвенция устуворлиги 238

Континенталь ҳуқуқ 37

Кўрсаткичлар:

– ХПТ кўрсаткичлари 207

## Л

Лицензия 25

Лицензия битимларини таснифлаш 271

Лицензиар 25

Лицензиат 25

Лицензия битими 271

Лицензия битимини тузиш 276, 286

Лицензия тўловлари 281

Лицензия қийматини ҳисоблаш усуллари 282

## М

Мадрид битимига баённома 268

Маҳаллий янгиллиги 121

Маълумотлар базаси 20, 87

Маълумотларнинг электрон базалари билан ишлаш 218

Микроорганизмларни депонентлашни халқаро тан олиш тўғриси-  
да Будапешт шартномаси 65

Миллий режим тамойили 60

Минтақавий патент тузилмалари 68

Модда 105

– нокимёвий йўл билан олинган 114

– физик-кимёвий йўл билан олинган 115

– юқори молекуляр кимёвий бирикмалар 116

Моҳияти бўйича экспертиза 51

Моҳияти бўйича экспертиза ўтказиш тўғрисидаги илтимоснома 51

Муаллифлик презумпцияси 43

Муаллифлик номи ҳуқуқи 43

Муаллифлик шартномаси 78

Муаллифлик ҳуқуқи ва турдош ҳуқуқлар 18, 21, 73

Муаллифлик ҳуқуқи тўғрисидаги Бутунжаҳон конвенцияси 83

Мутлақ жаҳон янгилиги 121

Муҳим белгилари:

– ихтиронинг 140

– саноат намунасининг 175

Муҳофаза белгиси:

– муаллифлик ҳуқуқининг 79

– турдош ҳуқуқларнинг 80

–товар белгиси ва хизмат кўрсатиш белгисининг 185

## Н

Нашр даражаси 196

Ноу-хау 21

## О

Объект коди 88

Олимпия тимсолини муҳофазалаш тўғрисидаги Найробия шартномаси 67

Оптик дисклар (CD-ROM) 200

## П

Патент: 22

– ихтирога 49

– саноат намунасига 49

– фойдали моделга 50

– селекция ютуғига 95

Патент агенти 55

Патент ахбороти 26, 193

Патент-ахборот бўлими 315

Патент ахборотини системалаштириш ва таҳлил қилиш 229

Патент, дастлабки патентнинг амал қилиш муддати тўхтатилиши 54

Патент бўйича ишончли вакил 55

Патент идораси 24, 42

Патент идорасининг апелляция кенгаши 330

Патентга лаёқатлилик мезонлари 52, 119

Патент кооперацияси (РСТ) тўғрисидаги шартнома 63, 245

– халқаро фаза 247

– мажбурий фаза 247

– факультатив фаза 253

– миллий фазага кириш 252

Патент маълумотлари базаси 200

Патент софлиги 223

Патент тадқиқотлари 221

Патент тадқиқотлари турлари:

– аналог патентларни аниқлаш 224

– ном ва фирма номларини тадқиқ этиш 224



- патентга лисёзатини баҳолаш 222
- патент софлигини тадқиқ этиш 222
- технологик фаоллигини тадқиқ этиш 224
- техника даражасини тадқиқ этиш 221
- ҳуқуқий ҳолатини аниқлаш бўйича қидирув 223

Патент тадқиқотларини ўтказиш босқичлари 225

Патент фонди 26, 199

Патент қидируви:

- мавзу оқи предмет бўйича 216
- номи бўйича 216
- расмий белгилари бўйича 216

Патент ҳужжатлари:

- Буюк Британиянинг 214
- Германиянинг 215
- АҚШнинг 213
- Ўзбекистоннинг 211
- Япониянинг 215

Патент ҳужжатларининг ҳарфий-рақамли кодлари 208

Патент ҳуқуқи:

- Америка типи 39
- Англия типи 39
- Германия типи 37
- Роман типи 38

Патент ҳуқуқи тарихи 32

Патент эгаси 24

Патент эгаларига солиқ имтиёзлари 364

Патент экспертизаси 51, 325

Патентшунослик 27

Патентшунос фаолиятини ташкил этиш 317

Паушаль тўловлар 281

**Р**

Расм ва моделларнинг халқаро реестри 242

Расмий патент бюллетенлари 211

Рим конвенцияси 84

Роялти 281, 283

РСТ 63, 245

РСТ тартиблари бўйича халқаро қидирув 249

РСТ тартиблари бўйича халқаро дастлабки экспертиза 254

РСТ бўйича халқаро эълон қилиш 251

**С**

Саноат мулки 18, 22

Саноат мулкини муҳофазалаш бўйича Париж конвенцияси 59

- Саноат намунаси 19, 164  
 Саноат намуналарини халқаро депонентлаш 240  
 Саноат намуналари халқаро таснифини таъсис этиш тўғрисидаги  
 Локарн битими 67  
 Саноат намунасининг ўзига хослиги 165, 168  
 Саноат намуналарини халқаро депонентлаш тўғрисидаги Гаага битими 65, 241  
 Саноатда қўлланилиши:  
 – ихтиронинг 125  
 – саноат намунасининг 168  
 Селекциячи 96  
 Селекция ютуқлари 20, 94  
 Селекция ютуғининг барқарорлиги 95  
 Селекция ютуғининг бир жинслилиги 95  
 Селекция ютуғининг фарқлиниши 95  
 Суд прецедентлари 37, 350
- Т**  
 Тавсифи:  
 – ихтиронинг 128, 136  
 – саноат намунасининг 173  
 Техника даражаси 120  
 Техник ижодиёт усуллари: 318  
 – ақлий забт этиш (штурм) усуллари 320  
 – синектика усуллари 321  
 – морфологик таҳлил 321  
 – техник зиддиятларни бартараф этиш усули 322  
 Техник эквивалентлар 115  
 Товар белгилари 19, 181  
 Товар белгилари турлари 182  
 Товар белгисига марказий ҳужум 268  
 Товарнинг келиб чиқиш жойи номлари 19  
 Товарларнинг келиб чиқиш жойи номларини муҳофазалаш тўғри-  
 сидаги Лиссабон битими 64  
 Товар ва хизматларнинг халқаро таснифи тўғрисидаги Ницца битими 66  
 Турдош ҳуқуқлар 79
- У**  
 Усул 112  
 Устуворлик 50, 130, 238
- Ф**  
 Фирма номлари 20  
 Фойдали модель 19, 106  
 Франчайзинг 280  
 Фуқаролик ҳуқуқи 40

## Х

- Халқаро божлар 249
- Халқаро патент таснифи (ХПТ) 201
- Халқаро патент таснифи рукни 203
- ХПТ маълумот қидирув аппарати 207
- Халқаро патент таснифи тўғрисида Страсбург битими 66
- Халқаро талабномага талаблар 257
- Хорижий патентлаш 55, 233
- Хорижий патентлаш тактикаси:
  - таълаб патентлаш 237
  - минтақавий патентлаш 237
  - кенг патентлаш 237
- ХПТнинг дурагай тизимлари 206
- Хусусий муҳим белгилар 140

## Ш

- Шахсий номулкий ҳуқуқлар 43
- Штамм 117

## Э

- ЭҲМнинг аппарат–техника қисми 87
- ЭҲМларнинг дастурий таъминоти 87
- ЭҲМ учун дастурлар 20, 87
- ЭҲМ учун дастурларни декомпиллаш 88
- ЭҲМ учун дастурнинг дастлабки матни 88
- ЭҲМ учун дастур листинги 95

## Я

- Янгиллиги:
  - ихтиронинг 119, 121
  - саноат намунасининг 165, 168

## Ў

- Ўсимлик нави 94

## Қ

- Қисман устуворлик 239
- Қурилма 106

## Ҳ

- Ҳайвон зоти 94
- Ҳаммуаллифлик 43
- Ҳуқуқ манбаи 33
- Ҳуқуқ соҳаси 33
- Ҳуқуқий тизим 33

Азиз Зафарович ДЖУМАХОДЖАЕВ

## ПАТЕНТШУНОСЛИК

(Дарслик)

*“Меҳнат” нашриёти – Тошкент – 2001*

Нашр учун масъул *И. Усмонов*

Муҳаррир-таржимон *Ф.Маҳмудова*

Техник муҳаррир *Ф.Турсунходжаева*

Босишга рухсат этилди 16.09.2001 йил. Бичими 60x84 1/16.  
«Таймс» ҳарфида офсет усулида босилди. Шартли босма  
табоғи 24. Нашриёт ҳисоб табоғи 24. Нусхаси 400. Буюртма  
№ 136. Баҳоси шартнома асосида.

“Меҳнат” нашриёти, 700129, Тошкент ш., Навоий кўчаси, 30  
Шартнома №52-2001

Макетнинг оригинали “EL-JON” МЧЖда тайёрланди  
Тошкент ш., У.Носир кўчаси, 8.

“КО’НИ-NUR” МЧЖ босмахонасида чоп этилди  
Тошкент ш., Муқимий кўчаси, 178